

**7083 478-00**

(E)CBN 8872

**LIEBHERR**

## A figyelmeztetések besorolása

|                         |   |
|-------------------------|---|
| <b>⚠ VESZÉLY</b>        | olyan közvetlenül veszélyes helyzetet jelöl, amelynek következménye halál vagy súlyos testi sérülés, amennyiben nem kerül el. |
| <b>⚠ FIGYELMEZTETÉS</b> | olyan veszélyes helyzetet jelöl, amelynek következménye halál vagy súlyos testi sérülés lehet, amennyiben nem kerül el.       |
| <b>⚠ VIGYÁZAT</b>       | olyan veszélyes helyzetet jelöl, amelynek következménye könnyű vagy közepes testi sérülés lehet, amennyiben nem kerül el.     |
| <b>FIGYELEM</b>         | olyan veszélyes helyzetet jelöl, amelynek következménye dologi kár lehet, amennyiben nem kerül el.                            |
| <b>Útmutatás</b>        | hasznos tudnivalókat és tippeket jelöl.   |

## Biztonsági útmutatások és figyelmeztetések

- **FIGYELMEZTETÉS:** Ne zárja le a készülék házán vagy a beépített házon lévő szellőzőnyílásokat.
- **FIGYELMEZTETÉS:** A leolvasztás gyorsítása érdekében ne használjon a gyártó ajánlásától eltérő mechanikus berendezéseket vagy más eszközöket.
- **FIGYELMEZTETÉS:** Ne rongálja meg a hűtőkört.
- **FIGYELMEZTETÉS:** Ne üzemeltessen olyan elektromos készüléket a hűtőrekeszben, amely nem felel meg a gyártó által ajánlott típusnak.
- **FIGYELMEZTETÉS:** A hálózati kábel a készülék felállítása során nem sérülhet meg.
- **FIGYELMEZTETÉS:** Elosztókat, valamint más elektromos készülékeket (mint pl. halogén trafókat) nem szabad a készülékek hátulján elhelyezni és üzemeltetni.
- **FIGYELMEZTETÉS:** Sérülésveszély elektromos áramütés által! A burkolat alatt feszültség alatt álló elemek találhatóak. A belső LED világítást csak az ügyfélszolgálattal vagy megfelelően képzett szakemberrel cseréltesse ki, vagy javíttassa meg.
- **FIGYELMEZTETÉS:** Sérülésveszély a LED lámpa által. A LED világítás fényintenzitása az RG 2 lézerosztálynak felel meg. Ha a borítás meghibásodott: közvetlen közélről ne nézzenek optikai lencsékkel közvetlenül a világításba. Ellenkező esetben a szem megsérülhet.
- **FIGYELMEZTETÉS:** Ezt a készüléket a használati utasításnak (beépítési utasításnak) megfelelően kell rögzíteni a hiányos stabilitásból fakadó veszélyek kizárása érdekében.

- A lábamatot, fiókokat, ajtókat stb. ne használja fellépőként vagy letámasztáshoz.
- A jelen készüléket legalább 8 éves gyermekek, valamint csökkent fizikai, érzékszervi vagy mentális képességű személyek akkor használhatják, ha felügyelet alatt állnak, vagy a készülék biztonságos használatával kapcsolatban eligazításban részesültek, és megértették az ebből eredő veszélyeket. Gyermekek nem játszhatnak a készülékkel. A tisztítást és a felhasználói karbantartást nem végezhetik olyan gyermekek, akik nem állnak felügyelet alatt. 3 év feletti és 8 év alatti gyermekek a hűtő-/fagyasztókészülék be- és kipakolását végezhetik.
- Ne tároljon a készülékben robbanóképes anyagokat, például éghető hajtógázos aeroszolos palackot.
- A személyi sérülések és dologi károk elkerülése érdekében a készüléket két személynek kell felállítania.
- Kicsomagolás után ellenőrizze, nem sérült-e meg a készülék. Sérülések esetén vegye fel a kapcsolatot a szállítóval. Ne csatlakoztassa a készüléket a feszültségellátáshoz.
- Kerülni kell a bőr hosszabb ideig tartó érintkezését hideg felületekkel (pl. hűtött/fagyasztott áru). Szükség esetén tegyen óvintézkedéseket (pl. kesztyű).
- Az étkezési jeget, különösen a vízjeget vagy jégkockákat a kivétel után ne azonnal és ne túl hidegen fogyasszák. Az alacsony hőmérsékletek miatt égési sérülések veszélye áll fenn.
- Ne fogyasszon túltárolt élelmiszereket, ezek ételmérgezést okozhatnak.
- A készülék javítását vagy beavatkozásokat a készüléken kizárólag a ügyfélszolgálattal vagy képzett szakemberrel végeztessen. Ugyanez érvényes a hálózati csatlakozóvezeték cseréjére is.
- A készülék javítását vagy beavatkozásokat a készüléken kizárólag láthatóan kihúzott hálózati csatlakozódugasz mellett végezzen.
- A készüléket kizárólag a használati utasítás szerint szerelje fel, csatlakoztassa és ártalmatlanítsa.
- Zavar esetén húzza ki a hálózati csatlakozódugaszt vagy kapcsolja le a biztosítékot.
- A hálózati kábelt kizárólag a csatlakozódugasz kihúzásával válassza le a hálózatról. Ne húzza a kábelnél fogva.

- Zárható készülékeknél a kulcsot ne tárolja a készülék közelében, valamint gyermekek által elérhető helyen.
- A készülék csak zárt helyiségekben való használatra készült. A készüléket ne használja a szabadban, illetve nedves helyen vagy fröccsenő víznek kitett területen.
- A belső LED világítást ne használja a helyiség megvilágítására. A belső LED világítás a készülékben a készülék belsejének megvilágítására szolgál.
- A készülék belsejében kerülni kell a nyílt láng vagy gyújtóforrások használatát.
- Az alkoholos italokat vagy egyéb alkoholt tartalmazó göngyöleget kizárólag szorosan lezárva kell tárolni.

## A készüléken található szimbólumok

|   |  |
|---|--|
|  | A szimbólum a kompresszoron található. A kompresszorban lévő olajra vonatkozik és a következő veszélyre hívja fel a figyelmet: Lenyelés és a légutakba jutás esetén halálos lehet. Ez a figyelmeztetés csak az újrahasznosítás vonatkozásában bír jelentőséggel. Normál üzem mellett nem áll fenn veszély. |
|  | Figyelmeztetés tűzveszélyes anyagokra.   |
|  | Ez vagy egy hasonló matrica a készülék hátulján lehet megtalálható. Az ajtóban és/vagy a házban lévő habbal bevont panelekre vonatkozik. Ez a figyelmeztetés csak az újrahasznosítás vonatkozásában bír jelentőséggel. Ne távolítsa el a matricát.   |

## Az ártalmatlanításra vonatkozó útmutatások

A készülék értékes anyagokat tartalmaz, és a nem szelektíven gyűjtött kommunális hulladéktól elkülönített gyűjtésre kell adni. A leselejtezett készülékek ártalmatlanítását szakszerűen, a helyileg érvényes előírások és törvények szerint kell végezni.



A leselejtezett készülék hűtőkörét elszállításakor nem szabad megsérteni, hogy a tartalmazott hűtőközeg (adatok a típus táblán) és az olaj ne tudjon kontrollálatlanul távozni.

- A készüléket használhatatlanná kell tenni.
- Húzza ki a hálózati csatlakozódugaszt.
- Vágja el a csatlakozókábelt.

## FIGYELMEZTETÉS

**Fulladásveszély a csomagolóanyagok és fóliák miatt!**

**Gyermekeket nem szabad hagyni játszani a csomagolóanyaggal.**

**A csomagolóanyagot hivatalos gyűjtőhelyre kell juttatni.**

## EPREL-adatbázis

2021. március 1-től az energiacímkékre és a környezettudatos tervezés követelményeire vonatkozó információk megtalálhatók az európai termékadatbázisban (EPREL). A termékadatbázis a <https://eprel.ec.europa.eu/> linken érhető el. Itt meg kell adnia a modellazonosítót. A modellazonosító a típus táblán található.

## A készülék leírása

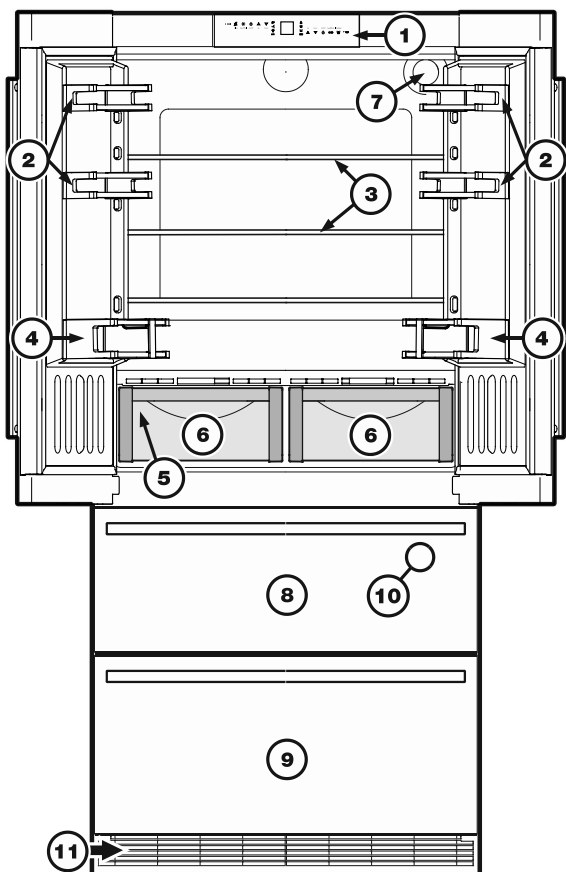

- (1) Kezelő- és vezérlőelemek
- (2) Áthelyezhető tárolók az ajtón
- (3) Áthelyezhető polcok
- (4) Palacktartó
- (5) Típus tábla (a bal zöldségtartó fiók mögött)
- (6) BioFresh fiókok
- (7) Vízsűrő
- (8) Felső fagyasztófiók
- (9) Alsó fagyasztófiók
- (10) Jégkockakészítő (a felső fagyasztófiók belsejében)
- (11) Szellőzőrács. Ezen területen történik a hűtőegységhez szükséges légcsere.

A rácsot semmi esetre sem szabad letakarni vagy arra ráépíteni!

## Kezelő- és vezérlőelemek



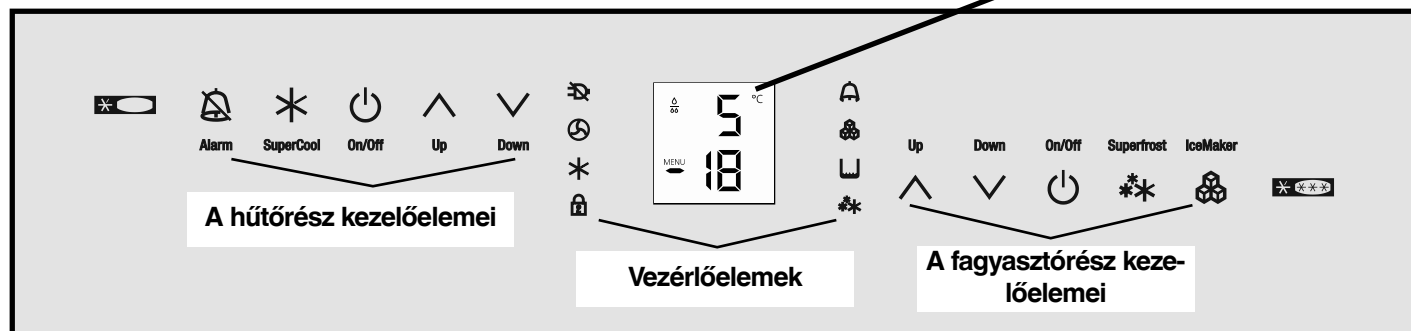
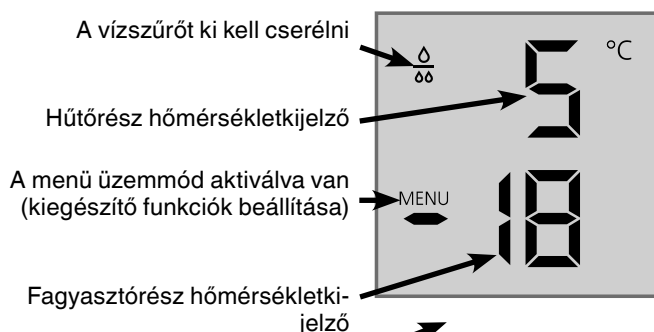

Az elektromos kezelőmező "kapacitív érintéstechnológiával" rendelkezik. Minden egyes funkció az adott szimbólum megérintésével aktiválható.

A pontos érintési pont a szimbólum és a felirat között van  On/Off







## Hőmérséklet- és kontrollkijelző







### A hűtőrész kezelőelemei

-  Alarm (riasztás) némitása (hűtő- és fagyasztórész)
-  SuperCool
-  Hűtőrész BE/KI
-  Hőmérséklet-beállító gombok

### Vezérlőelemek

-  Hálózatkimaradás LED
-  Porszűrő LED  
A készülék lábazatában található porszűrőt ki kell tisztítani.
-  SuperCool LED
-  Gyermekezár LED
-  Alarm (riasztás) LED
-  Jégkockakészítő BE LED
-  SuperFrost LED

### A fagyasztórész kezelőelemei

-  Hőmérséklet-beállító gombok
-  Fagyasztórész BE/KI
-  SuperFrost
-  Jégkockakészítő BE/KI

## A készülék alkalmazási területe

A készülék kizárólag élelmiszerek hűtésére alkalmas háztartási vagy ehhez hasonló területen. Ilyennek számít pl. a készülék használata

- személyzeti konyhákban, reggeliző panziókban,
- vendégek által nyaralókban, hotelekben, motelekben és más szálláshelyeken,
- a cateringben és hasonló nagykereskedelmi szolgáltatásokban.

A készüléket kizárólag a háztartásban megszokott keretek között használja. Minden ettől eltérő felhasználási mód nem megengedett. A készülék nem alkalmas gyógyszerek, vérplazma, laboratóriumi preparátumok vagy más, a gyógyászati termékekről szóló 2007/47/EK sz. irányelv hatálya alá tartozó anyagok és termékek tárolására és hűtésére. A készülék visszaélészerű használata a készülékben tárolt áru károsodását vagy tönkremenetelét okozhatja. Továbbá a készülék nem alkalmas robbanásveszélyes területen való üzemeltetésre.

## Klímaosztály

A klímaosztály azt adja meg, hogy a készüléket milyen helyiség hőmérsékleten szabad üzemeltetni a maximális hűtőtéljesítmény eléréséhez.

A klímaosztály a típus táblán van feltüntetve.

A típus tábla elhelyezése az **A készülék leírása** c. fejezetben található.

| Klímaosztály | Helyiség hőmérséklet |
|--------------|----------------------|
| SN           | +10 °C - +32 °C      |
| N            | +16 °C - +32 °C      |
| ST           | +16 °C - +38 °C      |
| T            | +16 °C - +43 °C      |
| SN-ST        | +10 °C - +38 °C      |
| SN-T         | +10 °C - +43 °C      |

**A készüléket nem szabad a megadott helyiség hőmérsékletektől eltérő hőmérsékleten üzemeltetni!**

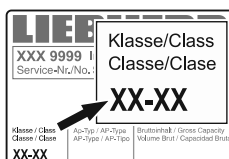

## Energiatakarékosság

- Mindig ügyeljen a jó szellőzésre. A szellőzőnyílásokat, ill. -rácsokat ne takarja le.
- A ventilátor légréseit mindig tartsa szabadon.
- A készüléket ne állítsa fel közvetlen napsugárzásnak kitett területen, tűzhely, fűtés és hasonló mellett.
- Az energiafogyasztás függ a felállítási feltételektől, pl. a környezeti hőmérséklettől.
- A készüléket lehetőleg rövid időre nyissa ki.
- Az élelmiszereket szétválogatva helyezze el a készülékben.
- Minden élelmiszert jól becsomagolva és lefedve tároljon. Kerülni kell a dér képződését.
- Meleg ételek behelyezése: először hagyja szobahőmérsékletűre hűlni.
- A mélyhűtött árukat hagyja a hűtőterben felengedni.
- Hosszabb üzemzúnet (pl. szabadság) esetén a hűtőrészt ürítse és kapcsolja ki.

## Vízszűrő

Üzembe helyezés előtt a mellékelt vízszűrőt helyezze be a hűtőrész belsejének hátfalába.

Ez által garantálható a jégkockák jó minősége, és a vízkör mentesül a szilárd anyagoktól, pl. a homoktól.

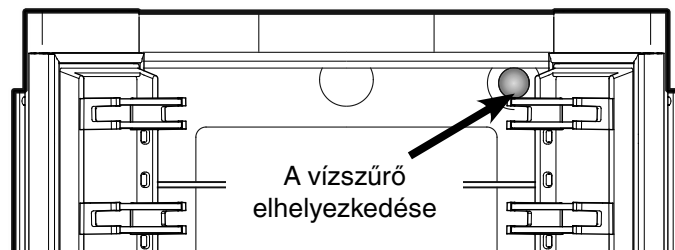

Ha kijelzőn megjelenik a cseppszimbólum, akkor ki kell cserélni a vízszűrőt.

A szűrő a szakkereskedelemben szerezhető be.

A cseppszimbólumot a vízszűrő cseréjét követően törölni kell. Ez a "Beállítási üzemmód" c. fejezetben van ismertetve.

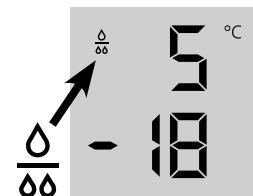

## Figyelem!

**A baktériumok elszaporodásának elkerülésére a szűrőt ki kell cserélni, ha a cseppszimbólum megjelenik a kijelzőn!**

A szűrő behelyezésekor vagy eltávolításakor nem kell megszakítani a vízbetáplálást.

## A vízszűrő behelyezése

1. Vegye le a borítást a vízszűrő lábzetáról.

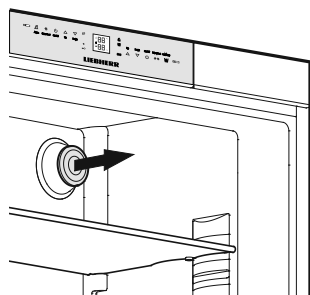

2. Helyezze be a vízszűrőt és forgassa el 90°-kal az óramutató járásával egyező irányban.

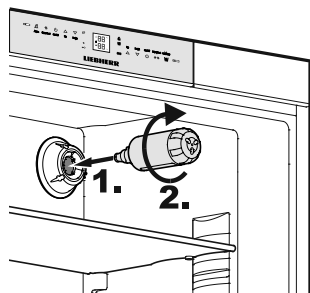

## A vízszűrő eltávolítása

- Forgassa el a vízszűrőt 90°-kal az óramutató járásával ellentétes irányban és húzza ki.

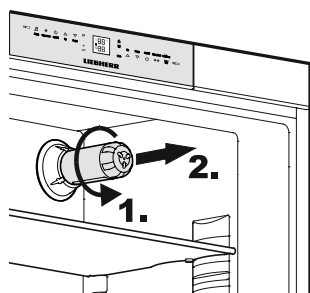

## A készülék be- és kikapcsolása

Üzembe helyezés előtt ajánlott a készüléket kitisztítani, részletesebb információk ehhez a "Tisztítás" c. fejezetben található. Csak akkor helyezze be a fagyasztott árut, ha a kijelzőn legalább -18 °C hőmérséklet látható. A hűtő- és a fagyasztórész egymástól függetlenül működtethető.



On/Off

**Bekapcsolás:** Nyomja meg az On/Off (Be/Ki) szimbólumokat (a bal oldali jelenti a hűtőrést, a jobb oldali a fagyasztórészt) úgy, hogy a hőmérsékletkijelzések világítsanak/villogjanak.



On/Off

**Kikapcsolás:** Nyomja le az On/Off szimbólumokat kb. 3 másodpercre.

## A hőmérséklet beállítása

A készülék alapértelmezésként normál üzemenre van beállítva, a hűtőréstben +5 °C, a fagyasztórészben pedig -18 °C ajánlott.



Up Down

### A hőmérséklet csökkentése/hidegebb:

Nyomja meg a Down (Le) szimbólumot, a bal oldali a hűtőrésthez, a jobb oldali pedig a fagyasztórészhez.

Down Up



### A hőmérséklet növelése/melegebb:

Nyomja meg az adott Up (Fel) szimbólumot.

- Beállítás alatt villog a beállítási érték.
- Első lenyomáskor a kijelzőn a mindenkori aktuális beállítási érték (= előírt érték) jelenik meg.
- Újabb rövid lenyomással a beállítási érték 1 °C-os lépésekben változik, hosszabban lenyomva folyamatosan.
- Egy adott szimbólum lenyomását követően kb. 5 másodperc elteltével az elektronika automatikusan átvált, és a tényleges fagyasztó-, ill. hűtőhőmérséklet (= tényleges érték) jelenik meg.
- A hőmérséklet beállítható a hűtőréstben: 9 °C és 3 °C között, a fagyasztórészben: -14 °C és -28 °C között.

## Hőmérsékletkijelző

Normál üzemmódban

- az átlagos hűtőtér-hőmérséklet és
- a fagyasztott áru legmagasabb hőmérséklete jelenik meg.

Üzembe helyezéskor és meleg készülék esetén a kijelzőn addig csíkok jelennek meg, amíg a hőmérséklet el nem éri a kijelzési tartomány egy hőmérsékletértékét (0 °C alatt a fagyasztórészben).

A kijelző akkor villog, ha

- módosítja a hőmérséklet-beállítását vagy
- a hőmérséklet több fokkal emelkedett, a hűtőtéljesítményvesztésre való utalásként. Pl. friss "meleg" élelmiszerek berakásakor, valamint fagyasztott áruk kivételekor és átrendezésekor a beáramló meleg levegő által a hőmérséklet rövid időre megemelkedhet.

Ha a kijelzőn **F1 - F5** jelenik meg, akkor a készüléknél hiba áll fenn. Ekkor kérjük, forduljon az ügyfélszolgálathoz és közölje ezt a kijelzést.

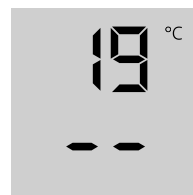

## Figyelmeztető hang

A készülék riasztás funkcióval rendelkezik.

### Riasztás - A készülék ajtaja nyitva

Ha a készülék valamelyik ajtaja 60 mp-nél hosszabb ideig nyitva van, akkor figyelmeztető hang hallatszik.

Az Alarm Ki szimbólum lenyomásával kikapcsolható a figyelmeztető hang. Ha becsukják az ajtót, a figyelmeztető hang ismét működésre kész.



### Riasztás - A fagyasztórész hőmérséklete túl magas

Akkor szólal meg, ha nincs elég hideg a fagyasztórészben. Ezzel egyidejűleg villog a hőmérsékletkijelző és a  LED.

A hang az **ALARM** szimbólum lenyomásával némul el.

A hőmérsékletkijelzés addig villog tovább, amíg a riasztási állapot meg nem szűnt.

#### Ez az eset akkor következhet be:

- ha hosszabban nyitott fagyasztórészajtónál meleg helyiséglevegő áramlik be;
- hosszabb áramkimaradást követően;
- a készülék meghibásodása esetén.

Minden esetben ellenőrizze, hogy olvadt-e fel vagy romlott-e meg élelmiszer.

## Hálózatkimaradás/FrostControl-kijelzés

Ha a kezelőpanelon villog a  LED, akkor ez a következőt jelenti: A fagyasztórész hőmérséklete hálózatkimaradás vagy az utolsó órákban vagy napokban történt áramkimaradás miatt túlságosan megemelkedett.

Ha a  kijelzés közben lenyomja az **ALARM** szimbólumot, akkor a kijelzőn a hálózatkimaradás alatt beállt legmagasabb hőmérséklet jelenik meg.



Felmelegedéstől vagy akár felengedéstől függően ellenőrizni kell az élelmiszerek minőségét, és dönteni kell a további felhasználásról.

A legmagasabb hőmérséklet kb. egy percig jelenítődik meg. Ezt követően az elektronika újból a tényleges fagyasztórész-hőmérsékletet mutatja.

Az **ALARM** szimbólum újbóli lenyomásával a kijelzés idő előtt törölhető.

## SuperCool

A SuperCool funkcióval a hűtőrész a legnagyobb hűtőtelteljesítményre kapcsolható. Ez különösen akkor ajánlott, ha nagy mennyiségű élelmiszert, italt, frissen elkészített süteményt vagy ételeket szeretne a lehető leggyorsabban lehűteni.

**Bekapcsolás:** Nyomja le a SuperCool gombot röviden  úgy, hogy a hozzá tartozó  LED világítson. A hűtési hőmérséklet a legalacsonyabb értékre csökken.

**Útmutatás:** A SuperCool funkciónak némileg magasabb az energiafogyasztása. Azonban kb. 6 óra után az elektronika automatikusan visszavált az energiatakarékos normál üzemmódra. Igénytől függően a SuperCool funkciót korábban is kikapcsolhatja.

**Kikapcsolás:** Nyomja meg újból úgy, hogy a  LED ne világítson.

## Beállítási üzemmód

Beállítási üzemmódban a következő funkciók aktiválhatók:

 = Shabbat üzemmód

 = Gyermekzár

 = Vízsűrűcsere megerősítése

 = Jégkockakészítő - Szabadság állás

 = Vízmennyiség a jégkockatálcához

 = BioFresh-hőmérséklet beállítása

 = Ajtótömítés fűtésvezérlés

 = Porszűrőtisztítás megerősítése

## Beállítási üzemmód aktiválása

- Nyomja le a **SuperFrost** szimbólumot 5 mp-re 

Superfrost



- A **SuperFrost LED**  5 mp-ig világít,

- 5 mp után  villog a kijelzőn.

A készülék ekkor beállítási üzemmódban van.

A funkciók a hőmérséklet-beállítási szimbólumokkal aktiválhatók a fagyasztórészhez.

Down Up



## Útmutatás

Beállítási üzemmódban a kijelző villog.

## Kilépés a beállítási üzemmódból

- Nyomja meg a fagyasztórészhez tartozó

**On/Off** szimbólumot 

On/Off



A készülék normál üzemmódra vált.

## 5 = Shabbat üzemmód

Ez a beállítás teljesíti a vallási követelményeket shabbatkor vagy ünnepnapokon.

Ha a shabbat üzemmód aktiválva van, akkor a vezérlőelektronika néhány funkciója le van kapcsolva.

- A belső világítás kikapcsolva marad, ha a készülék valamelyik ajtaját kinyitják.
- A ventilátor a készülék belsejében az aktuálisan beállított állapotban (bekapcsolva vagy kikapcsolva) marad, ha kinyitják valamelyik ajtót.
- Nincs ajtónyitási riasztás.
- Nincs hőmérséklet-riasztás.

### A shabbat üzemmód aktiválása

- Aktiválja a beállítás üzemmódot a **SuperFrost** szimbólum 5 másodpercre való lenyomásával.

- A kijelzőn 5 látható.

- Nyomja le a **SuperFrost** szimbólumot.

- A kijelzőn  látható.

- Nyomja le újból a **SuperFrost** szimbólumot.

- A kijelzőn  látható.

A shabbat üzemmód aktiválva van.

- Kilépés a beállítási üzemmódból a fagyasztórészhez tartozó **On/Off** szimbólum lenyomásával.

### Útmutatás

A shabbat üzemmód automatikusan deaktiválódik 120 óra elteltével.

### A shabbat üzemmód deaktiválása

- Aktiválja a beállítás üzemmódot a **SuperFrost** szimbólum 5 másodpercre való lenyomásával.

- A kijelzőn 5 látható

- Nyomja le a **SuperFrost** szimbólumot.

- A kijelzőn  látható

- Nyomja le újból a **SuperFrost** szimbólumot.

A kijelzőről eltűnik az 5.

A shabbat üzemmód deaktiválva van.

- Kilépés a beállítási üzemmódból a fagyasztórészhez tartozó **On/Off** szimbólum lenyomásával.

## ⌘ = Gyermekzár

A gyermekzár megakadályozza a készülék nem szándékolt lekapcsolását.

### A gyermekzár aktiválása

- Aktiválja a beállítási üzemmódot a **SuperFrost** szimbólum 5 másodpercre való lenyomásával.

- Nyomja a fagyasztórészhez tartozó **Down** szimbólumot addig, hogy a kijelzőn ⌘ jelenjen meg.

- Nyomja le a **SuperFrost** szimbólumot.

- A kijelzőn  látható.

- Nyomja le újból a **SuperFrost** szimbólumot.

- A  LED világít, a gyermekzár aktiválva van.

- Kilépés a beállítási üzemmódból a fagyasztórészhez tartozó **On/Off** szimbólum lenyomásával.

### A gyermekzár deaktiválása

- Aktiválja a beállítási üzemmódot a **SuperFrost** szimbólum 5 másodpercre való lenyomásával.

- A kijelzőn  látható.

- Nyomja meg a **SuperFrost** szimbólumot.

- A kijelzőn  látható.

- Nyomja le újból a **SuperFrost** szimbólumot.

- A  LED kialszik, a gyermekzár deaktiválva van.

- Kilépés a beállítási üzemmódból a fagyasztórészhez tartozó **On/Off** szimbólum lenyomásával.

## F = Vízsűrőcsere megerősítése

Miután kicserélték a vízsűrőt, a cseppszimbólumot törölni kell a kijelzőn.

### A cseppszimbólum törlése

- Aktiválja a beállítás üzemmódot a **SuperFrost** szimbólum 5 másodpercre való lenyomásával.

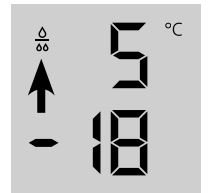

- Nyomja a fagyasztórészhez tartozó **Down** szimbólumot addig, hogy a kijelzőn F jelenjen meg.

- Nyomja le a **SuperFrost** szimbólumot.

- A kijelzőn  látható.

- Nyomja le újból a **SuperFrost** szimbólumot.

- A kijelzőn  látható.

- A cseppszimbólum törlése megtörtént.

- Kilépés a beállítási üzemmódból a fagyasztórészhez tartozó **On/Off** szimbólum lenyomásával.



## ⌋ = Jégkockakészítő - Szabadság állás

Lásd a "Jégkockakészítő" c. fejezetet.

## ⌋ = Vízmennyiség a jégkockatálcához

Ha az előállított jégkockák túl kicsik, akkor beállítható a betáplált vízmennyiség.

### A vízmennyiség beállítása

- Aktiválja a beállítás üzemmódot a **SuperFrost** szimbólum 5 másodpercre való lenyomásával.
- Nyomja a fagyasztórészhez tartozó **Down** szimbólumot addig, hogy a kijelzőn **E** jelenjen meg.
- Nyomja le a **SuperFrost** szimbólumot.

- A kijelzőn  látható.

- Nyomja le egyszer a fagyasztórészhez tartozó **Up** szimbólumot úgy, hogy a kijelzőn az **E 4** jelenjen meg.

### Figyelem!

**Egy fokozatnál ne változtasson többet. Ha a beállított érték túl nagy, akkor a jégkockakészítő jégkockatálcája túlcsozdulhat.**

- Nyomja le újból a **SuperFrost** szimbólumot.
- Kilépés a beállítási üzemmódból a fagyasztórészhez tartozó **On/Off** szimbólum lenyomásával.

A következő napokban ellenőrizze a jégkockák méretét. Ha a jégkockák még mindig túl kicsik, végezze el újból a fent felsorolt lépéseket.

## ⌋ = BioFresh-hőmérséklet beállítása

A BioFresh-fiókokban módosítható a hőmérséklet.

### A BioFresh-hőmérséklet beállítása

- Aktiválja a beállítás üzemmódot a **SuperFrost** szimbólum 5 másodpercre való lenyomásával.
- Nyomja a fagyasztórészhez tartozó **Down** szimbólumot addig, hogy a kijelzőn **b** jelenjen meg.

• Nyomja le a **SuperFrost** szimbólumot.  
- A kijelzőn  látható.

- Nyomja meg a fagyasztórészhez tartozó **Up/Down** szimbólumokat és a **b 6 - b 9** beállítással növelje a hőmérsékletet (melegebb), **b 4 - b 1** beállítással csökkentese a hőmérsékletet.

### VIGYÁZAT!

**A b4 - b1 értékeknél a hőmérséklet 0 °C alá csökkenhet a rekeszekben. Az élelmiszerek megfagyhatnak.**

- A kívánt értéknél nyomja meg a **SuperFrost** szimbólumot.
- Kilépés a beállítási üzemmódból a fagyasztórészhez tartozó **On/Off** szimbólum lenyomásával.

## ⌋ = Ajtó tömítés fűtésvezérlés

Ha a hűtőrészejtök tömítésén kondenzvíz képződik, akkor ez a tömítésfűtés aktiválásával megszüntethető.

### A tömítésfűtés aktiválása

- Aktiválja a beállítás üzemmódot a **SuperFrost** szimbólum 5 másodpercre való lenyomásával.
- Nyomja a fagyasztórészhez tartozó **Down** szimbólumot addig, hogy a kijelzőn **H** jelenjen meg.

• Nyomja le a **SuperFrost** szimbólumot.  
- A kijelzőn  látható

- Nyomja meg a fagyasztórészhez tartozó **Up/Down** szimbólumokat és válassza a következőt:  
**HA** = ha a tömítésen enyhe a harmatképződés,  
**HI** = ha a tömítésen erős a harmatképződés és  
**HO** = a fűtés kikapcsolása.

- A kívánt értéknél nyomja meg a **SuperFrost** szimbólumot.
- Kilépés a beállítási üzemmódból a fagyasztórészhez tartozó **On/Off** szimbólum lenyomásával.

## ⌋ = Porszűrőtisztítás megerősítése

Miután megtörtént a porszűrő tisztítása a készülék lábázatában, a  porszűrő LED-et törölni kell a kijelzőn.

### A porszűrő szimbólum törlése

- Aktiválja a beállítás üzemmódot a **SuperFrost** szimbólum 5 másodpercre való lenyomásával.
- Nyomja a fagyasztórészhez tartozó **Down** szimbólumot addig, hogy a kijelzőn **n** jelenjen meg.

• Nyomja le a **SuperFrost** szimbólumot.  
- A kijelzőn  látható

- Nyomja le újból a **SuperFrost** szimbólumot.
- A kijelzőn  látható
- A porszűrő szimbólum törlése megtörtént.

- Kilépés a beállítási üzemmódból a fagyasztórészhez tartozó **On/Off** szimbólum lenyomásával .

## Felszereltség

### Az ajtóra szerelt tárolók áthelyezése

Emelje fel a tárolót függőlegesen felfelé, vegye ki előre, és helyezze vissza fordított sorrendben más magasságban.

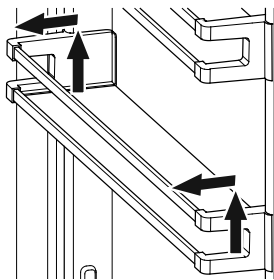

### Polcok áthelyezése

#### Útmutatás

Sérülésveszély éles peremek miatt. A felületek/üveglapok megsérülhetnek. Az üveglapot óvatosan tolja be.

Lámpaborítás

1. Támassza meg alul a polcot annak megakadályozására, hogy az hátrabilenjen.
2. Elöl emelje meg a polcot.
3. Húzza ki előre a polcot annyira, hogy a kerek kivágás egy vonalban legyen a lámpaborítással.
4. Emelje fel a polcot és tegye vissza a kívánt pozícióban.

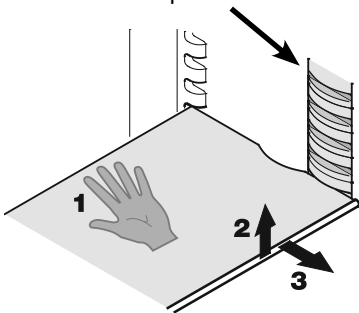

### Polcok kivétele

1. Kövesse az előző fejezet első három pontját.
2. Vezesse a polcot lefelé, röviddel a zöldeség fiók tetejéig.
3. Húzza előre a polcot felfelé annyira, hogy függőlegesen álljon.
4. Forgassa el a polcot 90°-kal és vegye ki.

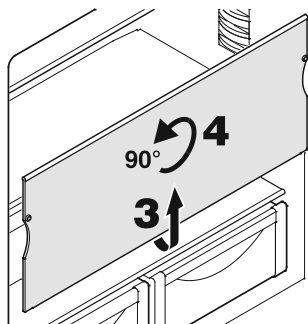

### A BioFresh-fiók kivétele

Húzza ki egészen a fiókot, fogja meg a hátuljánál és emelje ki.

### A BioFresh-fiók behelyezése

Tegye a fiókot a kihúzósincre. A síneket teljesen ki kell húzni, és azoknak a fiók elejéhez kell érni. Tolja be a fiókot.

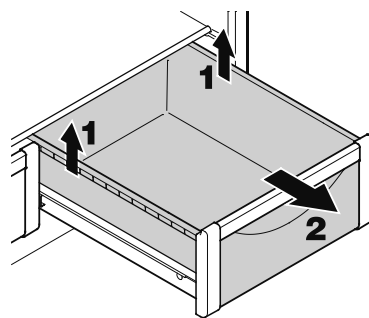

### Palacktartó

A BioFresh-fiókok feletti polc palackok vízszintes tárolására használható.

Vegye ki az üveglapot és helyezze a polclap alá.

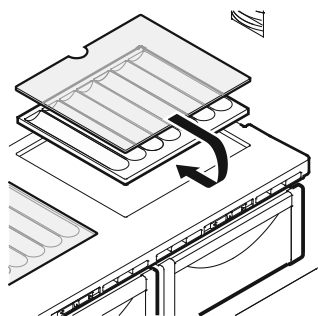

A polclapban kialakított mélyedések a palackok biztonságos tárolását garantálják.

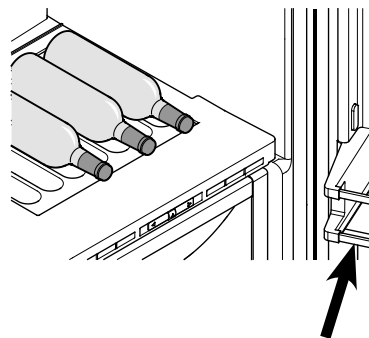

Magas palackok tárolása esetén az ajtóra szerelt alsó tartót felfelé át kell helyezni.

## Belső világítás

A belső világítás a hűtőrészben jobbra, balra és felül, a fagyasztórészben pedig a fiókok felett van elhelyezve. Akkor világít, ha kinyitják a hűtőrész egyik ajtaját vagy az egyik fagyasztófiókot.

A világítás kikapcsol, ha az egyik ajtó vagy az egyik fagyasztófiók 15 percnél tovább nyitva van. Ezzel egy időben felhangzik a figyelmeztető hang.

Ha az egyik fénysáv nem világít, akkor az meghibásodott.

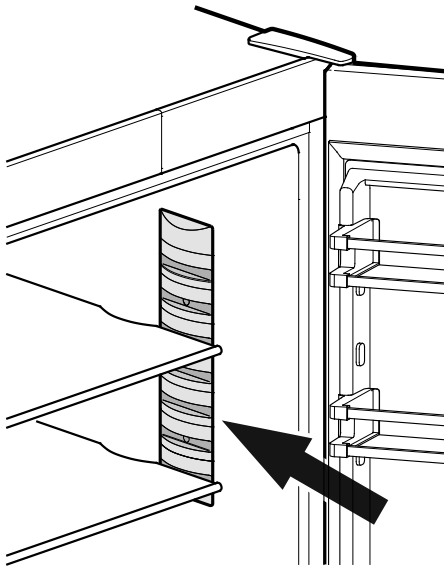

| Világítás  |                   |
|--|-------------------|
| <b>Energhatékonyági osztály<sup>1</sup></b>  | <b>Fényforrás</b> |
| Ez a termék G energiahatékonysági osztályba tartozó fényforrást tartalmaz  | LED               |
| <sup>1</sup> A készülék különböző energiahatékonysági osztályokba tartozó fényforrásokat tartalmazhat. A legalacsonyabb energiahatékonysági osztály van megadva. |                   |

## Élelmiszerek behelyezése

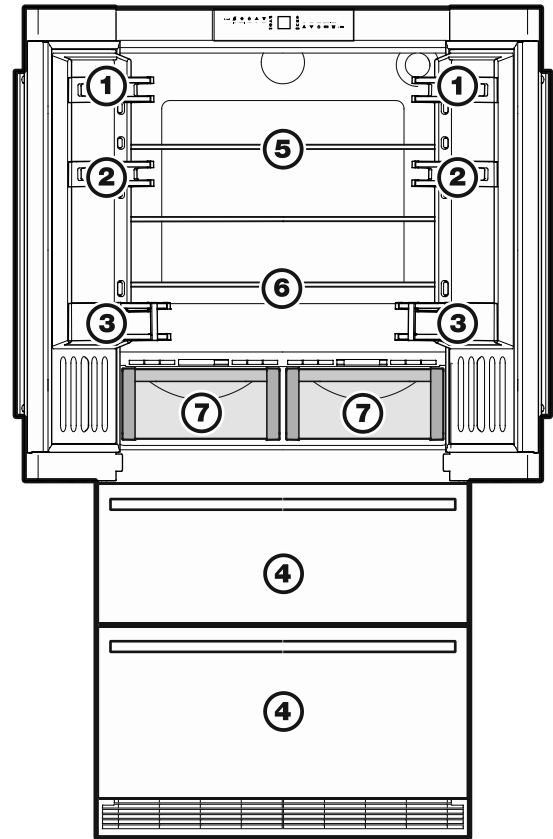

- (1) Vaj, sajt
  - (2) Tojás
  - (3) Palackok
  - (4) Mélyfagyasztott ételek, jégkocka
  - (5) Hús, kolbász, tejtermékek
  - (6) Pékáru, készételek
  - (7) Gyümölcs, zöldség, saláta (magasra állított páratartalomnál)  
Hús, kolbász, tejtermékek (alacsonyra állított páratartalomnál)
- A beállítható páratartalomra vonatkozó magyarázat a **BioFresh rész** c. részben található.



### Útmutatás

- A könnyen szagot vagy ízt engedő vagy átvevő élelmiszereket, valamint folyadékokat mindig zárt edényekben vagy lefedve kell tárolni.
- A magas alkoholtartalmú italokat csak szorosan lezárva és állítva szabad tárolni.



## Fagyasztás a SuperFrost funkcióval

Superfrost

Nyomja le a  SuperFrost szimbólumot röviden úgy, hogy a  LED világitson.

- Kis lefagyasztandó mennyiségnél kb. 6 óra előfagyasztást, a maximális mennyiségnél - ld. a típustáblát a fagyasztóképesség alatt - kb. 24 óra előfagyasztást kell végezni.
- Ezt követően helyezze be a friss élelmiszereket.
- A SuperFrost **automatikusan lekapcsol**. Szükség szerint a behelyezett mennyiségtől függően legkorábban 30, léghűsőbb 65 óra után. A lefagyasztási művelet befejeződött - a **SuperFrost LED nem világit**.

### A SuperFrost funkciót nem kell bekapcsolni:

- már lefagyasztott áru behelyezésekor,
- naponta legfeljebb kb. 2 kg friss élelmiszer lefagyasztásakor.

## A lefagyasztásra vonatkozó útmutatások

- Az azonos típusú fagyasztott árut mindig együtt tárolja.
- Az Ön által lefagyasztott élelmiszereket mindig a háztartásához megfelelő adagokban csomagolja el. Hogy a lefagyasztandó áru gyorsan átfagyjon a magjáig, a következő mennyiségeket nem ajánlott túllépni csomagonként:
  - gyümölcs, zöldség legfeljebb 1 kg, hús legfeljebb 2,5 kg.
- Csomagolóanyagként kereskedelmi forgalomban kapható fagyasztótasakok, újrahasznosítható műanyag-, fém- és alumíniumedények használhatók.
- A frissen lefagyasztandó élelmiszerek ne kerüljenek érintkezésbe már lefagyasztott élelmiszerekkel. Az összefagyások elkerülésére a csomagokat mindig szárazon helyezze be.
- A csomagokat mindig lássa el dátummal és tartalom-megjelöléssel, és ne lépje túl a fagyasztott árura vonatkozó ajánlott tárolási időt.
- Szénsav tartalmú palackokat és dobozokat ne hagyjon megfagyni. Ezek ellenkező esetben széthasadhatnak.
- Felolvasztáshoz mindig akkora mennyiségű árut vegyen ki, amennyire közvetlenül szükség van. A felolvasztott élelmiszereket lehetőleg gyorsan dolgozza fel tovább készételnek.

### A lefagyasztott árut a következőkkel olvaszthatja fel:

- légkeveréses sütőben,
- mikrohullámú sütőben,
- szobahőmérsékleten,
- a hűtőszekrényben; a fagyasztott áru leadott hidege az élelmiszerek hűtésére kerül használatra.

## Jégkockakészítő

### Biztonsági útmutatások és figyelmeztetések

- A jégkockakészítő kizárólag háztartási mennyiségű jégkocka készítésére szolgál, és csak arra alkalmas vízzel működtethető.
- A jégkockakészítőn végzett valamennyi javítást, ill. beavatkozást csak az ügyfélszolgálat vagy arra kiképzett szakember végezhet.
- **Az első három adag elkészített jégkockát nem szabad elfogyasztani, ill. felhasználni. Ez egyaránt érvényes a készülék üzembe helyezésekor és hosszabb üzemben kívül helyezésekor. Ezáltal garantált, hogy a betápláló vízvezeték átöblítődik.**
- **A gyártó nem felel olyan károkért, melyek a fix vízvezetékhez való nem megfelelő csatlakoztatás miatt keletkeznek.**
- A jégkockakészítő csak akkor működik, ha kombinált fagyasztós hűtőszekrény elektromosan csatlakoztatva van. A készülék csak akkor állít elő jégkockát, ha a fagyasztórész üzemel.
- A jégkockakészítő csak akkor tud jégkockát készíteni, ha a fiók teljesen zárva van.

### A jégkockakészítő légtelenítése

A jégkockakészítő kifogástalan működésének biztosításához a betápláló vízvezetékét légteleníteni kell.

- Nyomja meg az **IceMaker**  szimbólumot, az **IceMaker LED**  világit.

- Nyissa ki a felső fagyasztófiókot.

- Kb. 3 másodpercig nyomja le az **ON/OFF** gombot a jégkockakészítő burkolatán. A gomb feletti LED villogni kezd.

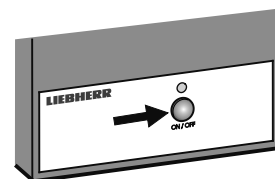

- Nyomja meg újból röviden a gombot. A LED gyorsabban villog.
- Azonnal zárja a fagyasztófiókot.

A vízbetápláló szelep 25 másodpercre kinyit és minden levegőt kipumpál a vízbetápláló rendszerből.

- Ezt követően ki kell üríteni a jégkockakészítő jégkockatálcaját. Lásd az **A szabadság állás aktiválása** c. részt.

- Végül tisztítsa ki a jégkockatartót. →

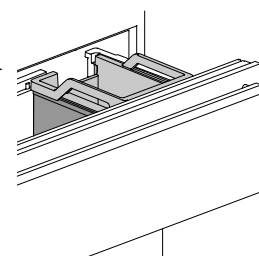

## A jégkockakészítő bekapcsolása

IceMaker

- Nyomja meg az **IceMaker**  szimbólumot, az **IceMaker LED**  világít.

A megtörtént üzembe helyezést követően akár 24 órát is igénybe vehet, amíg megtörténhet az első jégkockák elkészítése.

A jégkockák készítési mennyisége a fagyasztórészben uralkodó belső hőmérséklethez igazodik. Minél alacsonyabb a hőmérséklet, annál több jégkocka készül egy adott időközben.

A jégkockák a jégkockakészítőből a jégkockatartóba esnek. Egy bizonyos töltési mennyiség után a jégkockakészítés automatikusan leáll.

## A jégkockakészítő kikapcsolása

Ha nincs szükség jégkockára, akkor a jégkockakészítő a fagyasztórészről függetlenül üzemen kívül helyezhető.

IceMaker

- Nyomja meg az **IceMaker**  szimbólumot, az **IceMaker LED**  kialszik.

A jégkockakészítő a jégkockakészítő burkolatán található **ON/OFF** gombbal is be- és kikapcsolható.

Nyomja a gombot kb. 1 másodpercig.

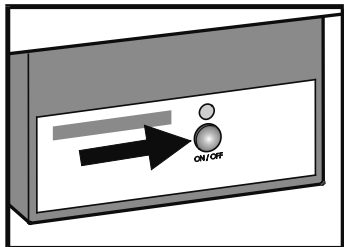

## Jégkockakészítő - Szabadság állás

Hosszabb távollét esetén a jégkockatálcat ajánlott kiüríteni.

A szabadság állás aktiválásával a jégkockakészítő jégkockatálcája lefelé fordul, így nem marad víz a tálcában.

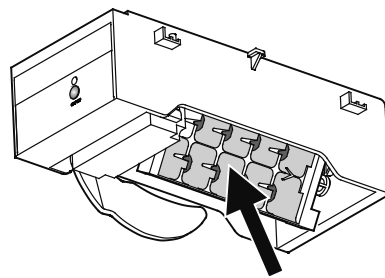

A fagyasztófióknak nyitva kell maradni, hogy a jégkockatálca felülete megszáradjon és ne keltezhesen penész vagy kellemetlen szag.

## A szabadság állás aktiválása

A felső fagyasztófióknak teljesen zárva kell lennie, és a jégkockatartónak helyesen kell behelyezve lennie.

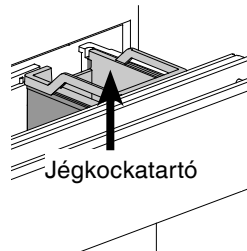



- Aktiválja a beállítási üzemmódot a **SuperFrost** szimbólum 5 másodperc-re való lenyomásával.

- Nyomja a fagyasztórészhez tartozó **Down** szimbólumot addig, hogy a kijelzőn  jelenjen meg.

- Nyomja le a **SuperFrost** szimbólumot .

- A kijelzőn  látható

vagy  látható attól függően, hogy a jégkockakészítő be vagy ki van-e kapcsolva.

- Nyomja meg a fagyasztórészhez tartozó **Down** szimbólumot.
- A kijelzőn  látható

- Nyomja le a **SuperFrost** szimbólumot.

- A kijelzőn az  villog

A jégkockatálca lefelé fordul.

Ha a hőmérséklet megjelenik a kijelzőn, akkor a jégkockatálca lefelé van fordulva és a jégkockakészítő automatikusan ki van kapcsolva.

## Leolvasztás

### Hűtőrész

A hűtőrész leolvasztása automatikusan történik. A keletkező nedvességet a vízlefolyó vezeti a készülék hátoldalára. Ott a keletkezett víz a kompresszorhó által elpárolog.

### Fagyasztórész

A NoFrost rendszer automatikusan leolvasztja a készüléket. A keletkező nedvesség az elpárologtatónál csapódik le, periodikusan leolvad és elpárolog.

## Tisztítás

A jelen útmutatások figyelmen kívül hagyása élelmiszerek megromlásához vezethet.

### ⚠ FIGYELMEZTETÉS

Tisztítás előtt feltétlen válassza le a készüléket a hálózatról. Húzza ki a csatlakozódugaszt vagy kapcsolja le a biztosítékot!

Az élelmiszerekkel és hozzáférhető lefolyórendszerekkel érintkező felületeket rendszeresen meg kell tisztítani!

Ha az ajtót hosszabb időre kinyitják, akkor a készülék rekeszeiben jelentősen megemelkedhet a hőmérséklet.

- A készülék belsejét, a felszereltség részeit és a külső falakat langyos vízzel és némi mosogatószerrel tisztítsa. Semmi esetre se használjon homok- vagy savtartalmú tisztító-, ill. vegyi oldószereket.
- Az üvegfelületek tisztításához használjon üvegtisztítót, a nemesacél felületekhez a kereskedelemben kapható nemesacél tisztítót.

### ⚠ VIGYÁZAT

A készülék komponensei megsérülhetnek és sérülésveszély áll fenn a forró gőz által.

**A készüléket ne tisztítsa gőztisztító készülékkel!**

- Ügyeljen arra, hogy ne jusson tisztításhoz használt víz elektromos alkatrészekbe és a szellőzőrácsba.
- Mindent szárítsa meg jól kendővel.
- A készülék belsejében található típus táblát ne sértse meg vagy távolítsa el – ez fontos az ügyfélszolgálat számára.

Ha a készülék hosszabb ideig üresen áll, akkor ki kell kapcsolni, leolvasztani, kitisztítani és kiszáritani, valamint a penészképződés elkerülésére az ajtót nyitva kell tartani.

## A porszűrő tisztítása

1. Húzza ki a hálózati csatlakozódugaszt!

2. Húzza ki teljesen az alsó fagyasztófiókot.

3. Előre húzza le a szellőzőrácsot.

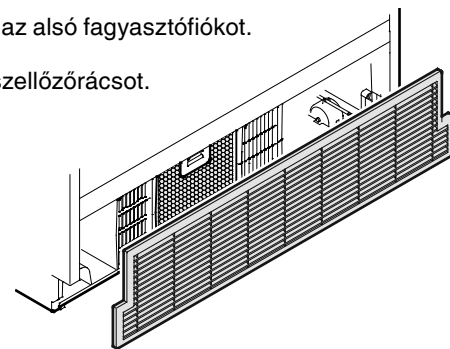

4. Nyomja lefelé a gombot a szűrőn, billentse előre és vegye ki a szűrőt.

A porszűrő mosogatógépben vagy kézzel, víz és mosogatószerhasználatával tisztítható.

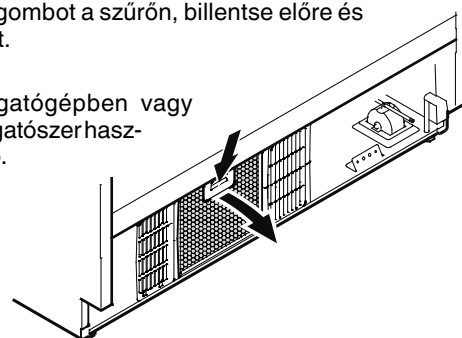

5. Szárítsa meg a szűrőt és fordított sorrendben szerelje vissza.

6. Szerelje vissza a szellőzőrácsot.

7. Törölje a  porszűrő LED-et a kijelzőn. Lásd a Beállítási üzemmód  = porszűrőtisztítás megerősítése c. részt.









**Liebherr Hausgeräte Lienz GmbH**

Dr.-Hans-Liebherr-Strasse 1

A-9900 Lienz

Österreich

[www.liebherr.com](http://www.liebherr.com)

---

---

---

---