

HU

# **gorenje**

**RÉSZLETES  
HASZNÁLATI UTASÍTÁS  
ÁLLÓ  
HŰTŐ-FAGYASZTÓ  
KÉSZÜLÉKHEZ**



Köszönjük a bizalmat, amit az Ön életének megkönnyítésére tervezett készülék megvásárlásával irántunk tanúsított. Hogy a készülék használata még könnyebb legyen, részletes használati útmutatót, valamint külön üzembe helyezési útmutatót mellékelünk hozzá. Az útmutatók segítségével a lehető legrövidebb időn belül ismerheti meg új készülékét.

Sok örömet kívánunk Önnek a készülék használata során!

### **A készülék kizárólag háztartásban való használatra készült.**

**A hűtőszekrény** friss élelmiszerek 0°C fölötti hőmérsékleten való tárolására szolgál.

**A fagyasztó** friss élelmiszerek fagyasztására és fagyasztott élelmiszerek hosszú távú (az étel típusától függően maximum egy évig tartó) tárolására szolgál.

Látogasson el honlapunkra, ahol beírva a készülék típusszámát (ami az adattáblán vagy a garancialevélen van feltüntetve), megtalálhatja készülékének részletes leírását, olvashat a használatra vonatkozó tippeket, hibaelhárítási tanácsokat, valamint a javításra és használatra vonatkozó útmutatókat, stb.



<http://www.gorenje.com>



Fontos biztonsági figyelmeztetés

# TARTALOM

---

<b>4 FONTOS MEGJEGYZÉSEK ÉS FIGYELMEZTETÉSEK</b> .....	<b>BEVEZETŐ</b>
4 Biztonsági információk és figyelmeztetések	
<b>11 AZ ÚJ KÉSZÜLÉK ÜZEMBE HELYEZÉSE</b> .....	<b>A KÉSZÜLÉK ISMERTETÉSE</b>
<b>13 A KÉSZÜLÉK ISMERTETÉSE</b> .....	
<b>14 VEZÉRLÉS</b> .....	
<b>17 A KÉSZÜLÉK HASZNÁLATA</b>	
<b>22 HASZNOS ÖTLETEK ÉS TIPPEK</b> .....	<b>A KÉSZÜLÉK LEOLVASZTÁSA ÉS TISZTÍTÁSA</b>
<b>23 TISZTÍTÁS ÉS ÁPOLÁS</b>	
<b>25 HIBAELHÁRÍTÁS</b> .....	<b>EGYEBEK</b>
<b>28 A KÉSZÜLÉK ÁRTALMATLANÍTÁSA</b>	

# FONTOS MEGJEGYZÉSEK ÉS FIGYELMEZTETÉSEK

---



## BIZTONSÁGI INFORMÁCIÓK ÉS FIGYELMEZTETÉSEK

Saját biztonsága és a termék megfelelő használata érdekében a készülék üzembe helyezése és első használata előtt olvassa át figyelmesen a használati útmutatót – beleértve a tippeket és a figyelmeztetéseket is. A szükségtelen tévedések és balesetek elkerülése érdekében fontos, hogy mindenki, aki a terméket használja, ismerje annak működését és biztonsági funkcióit.

Őrizze meg a használati útmutatót és ügyeljen rá, hogy költözés vagy a készülék eladása esetén is rendelkezésre álljon, így mindenki, aki élettartama során használja, megfelelően tájékozódhat a termék használatáról és a biztonságra vonatkozó megjegyzésekről.

Az emberi élet és tulajdon biztonsága érdekében tartsa be az útmutatóban foglalt utasításokat, mivel a gyártó nem vállal felelősséget az ezek be nem tartásából eredő károkért.

### **Gyerekek és fogyatékossgal élők biztonsága**

Az EN szabvány szerint

Ezt a készüléket akkor használhatják 8 évesnél idősebb gyerekek, illetve csökkent fizikális, érzékszervi vagy mentális képességekkel rendelkező személyek, vagy olyanok, akiknek nincs meg megfelelő tudásuk és tapasztalatuk, ha felügyeletük biztosított, vagy útmutatót kaptak a készülék biztonságos használatáról és megértették az ezzel járó veszélyeket. A gyerekek nem játszhatnak a készülékkel. A tisztítási és karbantartási feladatokat nem végezhetik gyerekek felügyelet nélkül.

A 3 és 8 év közötti gyerekek behelyezhetnek élelmiszereket és készülékbe és ki is vehetnek onnan dolgokat.

Az IEC szabvány szerint

A készüléket nem használhatják olyan személyek (beleértve a gyerekeket is), akik csökkent fizikális, érzékszervi vagy mentális képességekkel rendelkeznek, vagy nincs meg a készülék használatához szükséges tudásuk és tapasztalatuk – kivéve ha felügyeletük biztosított, vagy ha megfelelő útmutatást kaptak a készülék használatáról a biztonságukért felelős személy részéről.

- A csomagolóanyagokat tartsa a gyerekektől távol, mert fulladásveszélyesek.
- Ha a készüléket leselejtezi, húzza ki a csatlakozó kábelt a konnektorból, vágja el (olyan közel a készülékez, amennyire csak lehet) és távolítsa el az ajtaját, hogy a készülékkel játszó gyerekeket ne érje áramütés és ne zárhassák be magukat a készülékbe.
- Ha ez a mágneses ajtó tömítésekkel rendelkező készülék egy olyan korábbi készülék helyére kerül, amelynek ajtaján vagy fedelén rugós zár volt, ne felejtse el a zárat használhatatlanná tenni, mielőtt a készüléket leselejtezné. Ezzel megelőzhető, hogy a készülék halálos csapdává váljon egy gyerek számára.



### **Általános biztonság**

- **FIGYELMEZTETÉS** — A készülék háztartásban és ahhoz hasonló környezetben való használatra készült, ezek közé tartoznak:
  - üzletek, irodák és más munkakörnyezetek személyzeti konyhái;
  - tanyák, illetve hotelek, motelek és más szálláshelyek vendégei;
  - bed and breakfast típusú környezetek;

-catering és hasonló nem kereskedelmi jellegű környezetek.

- FIGYELMEZTETÉS — A készülékben ne tároljon robbanékony anyagokat, úgymint gyúlékony hajtógázzal működő aeroszolos dobozokat.
- FIGYELMEZTETÉS — Ha a csatlakozó kábel sérült, azt a gyártó, annak márkaszervize vagy más megfelelően képzett személy cserélheti ki, a veszélyek elkerülése érdekében.
- FIGYELMEZTETÉS — Tartsa szabadon és tisztán a készüléken vagy a beépített szerkezetben található szellőzőnyílásokat.
- FIGYELMEZTETÉS — A leolvasztási folyamat gyorsítására ne használjon a gyártó által javasolttól eltérő mechanikus és egyéb eszközöket.
- FIGYELMEZTETÉS — Ne tegyen kárt a hűtőkörben.
- FIGYELMEZTETÉS — A készülék ételek tárolására szolgáló részeiben ne használjon elektromos készülékeket, kivéve, ha azok olyan típusúak, amiket a gyártó javasol.
- FIGYELMEZTETÉS — A hűtőközeg és a tömítésben lévő gáz gyúlékony. Ha a terméket leselejtezi, egy arra kijelölt hulladékgyűjtő helyen adja le. Ne tegye ki a készüléket lángnak.
- FIGYELMEZTETÉS — A készülék elhelyezésekor ügyeljen rá, hogy a csatlakozó kábel ne szoruljon be és ne sérüljön meg.
- FIGYELMEZTETÉS — A készülék hátsó részén ne helyezzen el elosztót vagy hosszabbítót.

## **A LED cseréje**

- FIGYELMEZTETÉS — A LED jelfényt nem cserélheti ki a felhasználó! Ha a LED jelfény megsérült, vegye fel a kapcsolatot az ügyfélszolgálattal.

## Hűtőközeg

Az izobutén hűtőközeg (R600a) a készülék hűtőkörében található – ez egy nagymértékben környezetkímélő természetes gáz, ami ugyanakkor gyúlékony. A készülék szállítása és elhelyezése során ügyeljen rá, hogy a hűtőkör semmilyen része ne sérüljön meg.

A hűtőközeg (R600a) gyúlékony.

- **FIGYELMEZTETÉS** – A hűtőszekrények szigetelésében hűtőközeg és gázok találhatóak. A hűtőközeget és a gázokat szakszerű módon szükséges ártalmatlanítani, mert szemsérülést vagy tüzet okozhatnak. Ügyeljen rá, hogy a hűtőkör csövezete a megfelelő ártalmatlanítás előtt ne sérüljön.



### **Figyelem: tűzveszély**

Ha a hűtőkör megsérül:

- Kerülje a nyílt láng és szikraforrások használatát.
- Szellőztesse ki alaposan a helyiséget, ahol a készülék elhelyezésre került.

A készülék specifikációját megváltoztatni vagy a terméket bármilyen módon átalakítani veszélyes.

A csatlakozó kábel sérülése rövidzárlatot, tüzet és / vagy áramütést okozhat.



### **Elektromos biztonság**

- A csatlakozó kábelt nem szabad meghosszabbítani.
- Ügyeljen rá, hogy a villásdugó ne törjön össze és ne sérüljön meg. A törött vagy sérült villásdugó túlhevülhet és tüzet idézhet elő.
- Ügyeljen rá, hogy a készülék fő kapcsolója szabadon hozzáférhető legyen.

- Ne húzza a csatlakozó kábelt.
- Ha a konnektor laza, ne helyezze bele a villásdugót, mert fennáll az áramütés vagy a tűz veszélye.
- A készüléket nem szabad a belső izzófedél nélkül működtetni.
- A hűtőszekrény csak egyfázisú, 220-240V/50Hz váltóáramú áramforrásról működtethető. Ha a területen a feszültség ingadozása olyan nagy, hogy meghaladja a fenti tartományt, biztonsági okokból használjon 350V-nál erősebb A.C. automatikus feszültség-szabályozót. A hűtőszekrényt külön fali konnektorba kell csatlakoztatni, nem más elektromos készülékek által is használt elosztóba. A villásdugó meg kell hogy feleljen a földelt konnektornak.

## **Napi használat**

- Ne tároljon gyúlékony gázokat vagy folyadékokat a készülékben, mert ez robbanásveszéllyel járhat.
- Ne működtessen elektromos berendezéseket a készülékben (pl. elektromos jégkrém-készítőt, mixert, stb.).
- A készüléket mindig a villásdugónál és soha ne a csatlakozó kábelnél fogva húzza ki a konnektorból.
- Soha ne helyezzen forró tárgyakat a készülék műanyag részeinek közelébe.
- Ne helyezzen ételeket közvetlenül a hátsó falon található levegő kimeneti nyíláshoz.
- Az előrecsomagolt gyorsfagyasztott ételeket a gyártó utasításainak megfelelően tárolja.
- A készülék gyártójának tárolásra vonatkozó javaslatait szigorúan be kell tartani. Lásd a tárolásra vonatkozó utasításokat.
- A fagyasztóba ne helyezzen szénsavas vagy habzó italokat, mert ezek dobozában / palackjában nyomás keletkezik ami robbanást okozhat és így a készülék is megsérülhet.



- A fagyasztott élelmiszerek – közvetlenül a fagyasztóból elfogyasztva – fagyási sérüléseket okozhatnak.
- A készüléket ne tegye ki közvetlen napfénynek.
- Tartsa távol a készüléktől az égő gyertyákat, lámpákat és mindenféle nyílt lángot, megelőzendő, hogy a készülék kigyulladjon.
- A készülék – a használati útmutatóban leírtaknak megfelelően – ételek és italok háztartásban való tárolására szolgál. A készülék nehéz – ügyeljen erre, ha el szeretné mozdítani.
- Ne vegyen ki a fagyasztóból nedves kézzel élelmiszereket, mert ez bőr irritációval vagy fagyási sérüléssel járhat.
- Soha ne használja állványként és ne álljon rá a készülékre, annak fiókjaira, ajtajára, stb.
- A fagyasztott ételeket, ha egyszer már kiolvadtak, nem szabad újrafagyasztani.
- Ne fogyasszon jégkrémet vagy jégkockát közvetlenül a fagyasztóból történt kivétel után, mert ez fagyási sérülést okozhat a szájban vagy az ajkakon.
- Elkerülendő, hogy ételek kiessenek és sérülést okozzanak vagy kár keletkezzen a készülékben, soha ne terhelje túl az ajtópolcokat és ne helyezzen túl sok élelmiszert a fiókokba.
- FIGYELMEZTETÉS – Az ételeket a hűtőszekrényben történő elhelyezés előtt megfelelően be kell csomagolni. A folyadékokat üvegpalackokban vagy zárt edényekben kell tárolni, hogy ne folyhassanak ki, mivel a berendezést nehéz megtisztítani.

## **Figyelem!**

### **Ápolás és tisztítás**

- A karbantartás megkezdése előtt kapcsolja ki a készüléket és húzza ki a villásdugót a konnektorból.
- A készülék tisztítására ne használjon fém tárgyakat, gőztisztítót, illóolajat, szerves oldószert vagy súroló hatású tisztítószert.

- A jég készülékből való eltávolítására ne használjon éles tárgyakat – használjon műanyag kaparót.

## **Üzembe helyezés - fontos!**

- A készülék elektromos csatlakoztatásához kövesse figyelmesen az útmutóban foglaltakat.
- Csomagolja ki a készüléket és ellenőrizze, hogy nincsenek-e rajta sérülések. Ne csatlakoztassa a készüléket, ha sérült. Az esetleges sérüléseket jelentse azonnal a kereskedő felé, akitől a készüléket megvásárolta. Ilyen esetben őrizze meg a csomagolást.
- A készülék csatlakoztatása előtt javasolt legalább négy órát várni, hogy az olaj vissza tudjon folyni a kompresszorba.
- A készülék körül biztosítani kell a levegő megfelelő áramlását – ennek elmulasztása esetén túlhevülés következhet be. A megfelelő szellőzés biztosítása érdekében kövesse az üzembe helyezésre vonatkozó utasításokat. Ha lehetséges, a tűzveszély elkerülése érdekében a készülék hátsó fala nem állhat túl közel a falhoz, hogy a meleg részek (kompresszor, kondenzátor) ne érintkezhessenek a fallal – kövesse az üzembe helyezésre vonatkozó utasításokat.
- A készüléket ne helyezze radiátor vagy tűzhely közelébe.
- Ügyeljen rá, hogy a villásdugó a készülék üzembe helyezését követően is könnyen hozzáférhető legyen.

## **Szerviz**

- A készülék javításához szükséges bármilyen elektromos munkát kizárólag szakképzett szerelő vagy kompetens személy végezhet.
- A termék szervizelését márkaszerviz kell hogy végezze és kizárólag eredeti alkatrészek használhatók fel.
  - 1) Ha a készülék Frost Free típusú.
  - 2) Ha a készülék fagyasztót is tartalmaz.

# AZ ÚJ KÉSZÜLÉK ÜZEMBE HELYEZÉSE

- A készülék első alkalommal történő használata előtt tekintse át az alábbi tippeket.

## A készülék szellőzése

A hűtőrendszer hatékonyságának növelése és az energiatakarékosság érdekében fontos, hogy a készülék körül megfelelő legyen a szellőzés, a hő elvezetésének megkönnyítésére. Ezért a készülék körül elegendő üres tér kell hogy legyen. Javaslat: A készülék hátsó része és a fal között legyen legalább 75 mm rés, felette legalább 100 mm, valamint az oldalai és a fal között is legalább 100 mm. A készülék előtt legalább annyi helyre van szükség, hogy a fagyasztó ajtaja 135°, míg a hűtőszekrény ajtaja 135° fokos szögben nyitható legyen. Nézze meg és kövesse az alábbi ábrákat.

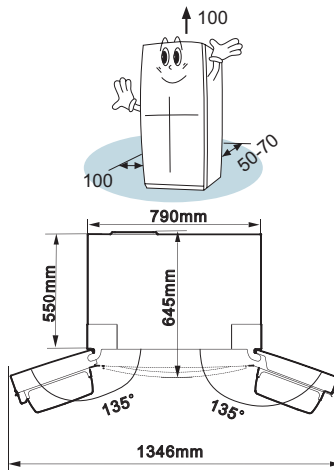

## Megjegyzés:

- A készülék az alábbi táblázatban feltüntetett klímaosztályok tartományain belül működik megfelelően. Ha tartósan a tartományok alatti vagy feletti hőmérsékleten van, lehetséges, hogy a működése nem lesz megfelelő.

Klímaosztály	Környezeti hőmérséklet
SN	+10 °C és +32 °C
N	+16 °C és +32 °C
ST	+16 °C és +38 °C
T	+16 °C és +43 °C

- A készüléket száraz helyiségben helyezze el, a nedvesség okozta károk elkerülése érdekében.
- Ne tegye ki a készüléket közvetlen napfénynek, esőnek vagy fagynak. A készüléket hőforrásoktól (tűzhely, kandalló, fűtőtest) távol helyezze el.

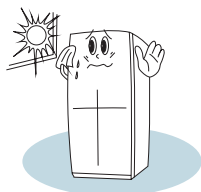

### A készülék vízszintbe állítása

- A készülék vízszintbe állítása és a készülék alsó hátsó részénél a szabad levegőáramlásának biztosítása érdekében szükséges lehet az alsó lábak beállítására. Ezt ujjai vagy egy megfelelő csavarkulcs segítségével teheti meg.

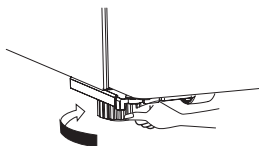

- Az ajtó megfelelő záródásának biztosítása érdekében döntse hátra a felső részt körülbelül 10 mm-rel.

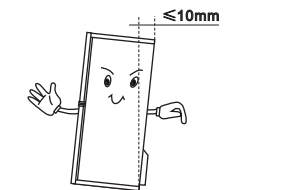

### Záró dugasz

- Az ajtó zárása előtt a záró dugasz megfelelő helyzetben kell hogy legyen, az ajtó csak így tud jól bezáródni. Lásd az alábbi ábrákat.



**Megjegyzés:** Természetese jelenség, ha a záró dugasz meleg, mivel a deresedés elkerülése érdekében egy fűtőszál van elhelyezve benne.

# A KÉSZÜLÉK ISMERTETÉSE

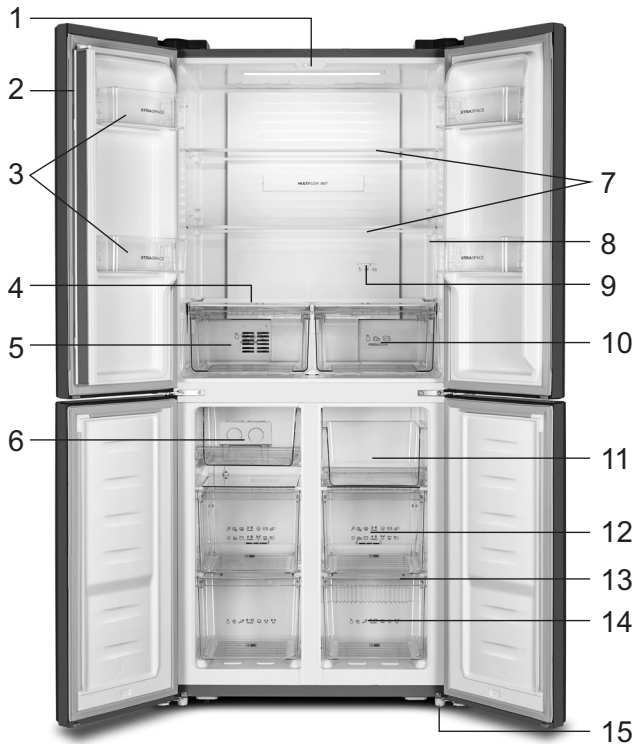

1. Hűtőszekrény LED világítás
2. Ajtó tömítés
3. Friss ajtópolcok
4. Fiók fedél
5. Zöldség- és gyümölcs tároló rekesz
6. Kifordítható jégkocka tartó (belül)
7. Üvegpolek
8. Kijelző panel

9. Hőfok-szabályozó csúszka
10. Cool fresh fiók
11. Felső fagyasztótálca
12. Középső fagyasztófiók
13. Üveglapok
14. Alsó fagyasztófiók
15. Állítható alsó láb

**Megjegyzés:** Termékeink folyamatos fejlesztése miatt az Ön készüléke kisebb mértékben eltérhet az útmutatóban bemutatott készüléktől, de funkciói és használati módja megegyezik azzal. Hogy a fagyasztótérben több hely álljon rendelkezésre, a fiók (az alsó fiók kivételével) és a jégkocka-tartó eltávolíthatók a készülékből.

# VEZÉRLÉS

A készüléket a következő vezérlési útmutatásoknak megfelelően használja. Az Ön készüléke az alábbi ábrákon szereplő vezérlő paneleken bemutatottaknak megfelelő funkciókkal és működési módokkal rendelkezik. A készülék első alkalommal történő bekapcsolásakor az ikonok háttérvilágítása a kijelzőn 3 másodpercre bekapcsol, majd a kijelző működésbe lép. Ha egyetlen gomb sem kerül megnyomásra, vagy ha a készülék ajtaja bezárásra került, a háttérvilágítás 1 perc elteltével kialszik.

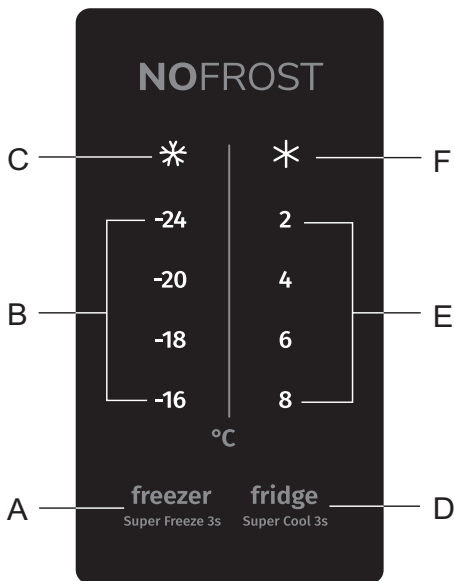

- A** Fagyasztótér hőfok-beállítása és Super Freeze gomb
- B** Fagyasztótér hőfok-kijelzése
- C** Super Freeze funkció kijelzése
- D** Hűtőtér hőfok-beállítása és Super Cool gomb
- E** Fagyasztótér hőfok-kijelzése
- F** Super Cool funkció kijelzése

## A hőmérséklet szabályozása

A készülék első alkalommal történő bekapcsolását követően javasolt a hűtőtér hőmérsékletét 4°C-ra, míg a fagyasztótérét -18°C-ra állítani. Ha módosítani szeretné a hőmérsékletet, kövesse az alábbi utasításokat.

Figyelem! A hőmérséklet beállításakor egy átlagos hőfok kerül beállításra a hűtőtér egészére. Így a hűtőtér egyes részeiben mért hőmérsékletek eltérhetnek a kijelzőn látott értéktől – annak függvényében, hogy mennyi ételt tárol a készülékben és azok hogyan vannak elrendezve. A környezeti hőmérséklet szintén befolyásolhatja a készülék belsejének hőmérsékletét.

## 1. Fagyasztó

### freezer

Nyomja meg az **A** (**Super Freeze 3s**) gomb középső részét a fagyasztó hőmérsékletének beállításához a  $-16^{\circ}\text{C}$  és  $-24^{\circ}\text{C}$  közötti tartományban igény szerint. A fagyasztó hőfok-kijelzője az alábbi sorrendben fogja mutatni a megfelelő értékeket:

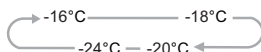

## 2. Hűtőszekrény

### fridge

Nyomja meg a **D** (**Super Cool 3s**) gomb középső részét a hűtőtér hőmérsékletének igény szerinti beállításához a  $8^{\circ}\text{C}$  és  $2^{\circ}\text{C}$  közötti tartományban. A fagyasztó hőfok-kijelzője az alábbi sorrendben fogja mutatni a megfelelő értékeket:

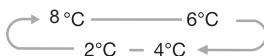

## 3. Super Freeze

A Super Freeze funkció segítségével a hőmérséklet gyorsan csökkenthető és az ételek a szokásosnál lényegesen gyorsabban lefagyaszthatók lesznek.

- E funkció használata mellett a friss ételekben található vitaminok és tápanyagok is tovább megmaradnak.

### freezer

- Nyomja meg és tartsa benyomva az **A** (**Super Freeze 3s**) gomb középső részét 3 másodpercig a Super Freeze funkció bekapcsolásához. Ekkor kigyullad a **C** (**\***) jelfény és a fagyasztó hőfok-kijelzőjén  $-24^{\circ}\text{C}$  lesz látható.
- A Super Freeze funkció 52 óra elteltével kapcsol ki automatikusan.
- Ha a Super Freeze funkció be van kapcsolva, a kikapcsolásához nyomja meg

### freezer

az **A** (**Super Freeze 3s**) középső részét. A fagyasztó hőmérséklete ezzel visszaáll a korábbi beállításra.

**Megjegyzés:** A Super Freeze funkció kiválasztásakor ügyeljen rá, hogy ne legyenek palackozott vagy dobozos italok (főleg szénsavas italok) a fagyasztótérben. A palackok és a dobozok felrobbanhatnak.

#### 4. Super Cool

A Super Cool funkció segítségével az ételek gyorsabban lehűthetők és tovább frissek maradnak.

##### fridge

- Nyomja meg a **D** (**Super Cool 3s**) gomb középső részét és tartsa benyomva 3 másodpercig. Ekkor az **F** (\*) jelfény kigyullad, a hűtőszekrény hőmérséklet-kijelzőjén pedig 2°C lesz látható.
- A Super Cool funkció 6 óra elteltével kapcsol ki automatikusan.
- Amikor a Super Cool funkció be van kapcsolva, a kikapcsolásához nyomja meg

##### fridge

a **D** (**Super Cool 3s**) gomb középső részét. Ekkor a hűtőtér hőmérséklete visszaáll a korábbi beállításra.



# A KÉSZÜLÉK HASZNÁLATA

A készülék a "A készülék ismertetése" fejezetben általánosságban bemutatott kiegészítőkkal rendelkezik – az útmutató alábbi része segítségével megismerheti a kiegészítők helyes használati módját.

## Ajtópolc

Az ajtópolc ideális tojások, dobozos és palackozott italok, dobozos ételek, stb. tárolására. A polcokon ne helyezzen el túl sok nehéz dolgot.

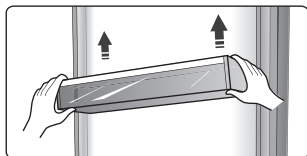

Tisztításhoz valamennyi ajtópolc teljesen eltávolítható.

**Megjegyzés:** A polcon tojástartók is el vannak helyezve.

## Polc

A hűtőtérben két üvegpolc található. Ezek szükség szerint különböző magasságban helyezhetők el.

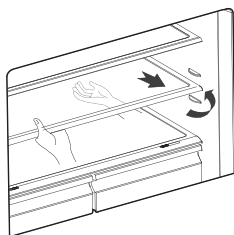

- A polcok eltávolításához húzza őket finoman előre, amíg a polcok könnyeken ki nem csúsznak a sínekből.
- A polcok visszahelyezésekor ügyeljen rá, hogy ne legyen akadály mögöttük és finoman tolja őket vissza a helyükre.

## Zöldség- és gyümölcs tároló rekesz fedél

- A zöldségek és gyümölcsök nedvességtartalmának megőrzését segíti elő. A rekeszek páratartalma a csúszka segítségével szabályozható.

## A rekesz és a páratartalom szabályozása

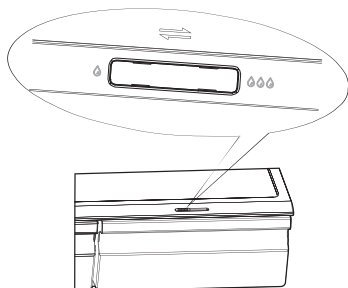

- A páratartalom szabályozása irányítja a levegő áramlását a rekeszben; az intenzívebb légáramlás alacsonyabb páratartalmat eredményez. A páratartalom növeléséhez csúsztassa el a csúszkát jobbra.
- A magas páratartalom ideális a zöldségeknek, míg az alacsonyabb fokozatok ideálisak a gyümölcsök tárolására.

## Cool fresh doboz

- A cool fresh doboz hőmérséklete a csúszka segítségével 3 üzemmódba állítható be, ezek a következők: »Fridge«, »Chill« és »Fresh«. Ez azt jelenti, hogy az ételek és italok a számukra ideális hőfokon tárolhatók. Megjegyzés: A »Fresh« opció 2-3°C-kal alacsonyabb, mint a hűtőtér hőmérséklete. Bizonyos üzemmódokban az ételek felülete enyhén meg is fagyhat.
- Halak, húskok és más romlandó ételek tárolására szolgál.
- Applies to certain modes only.

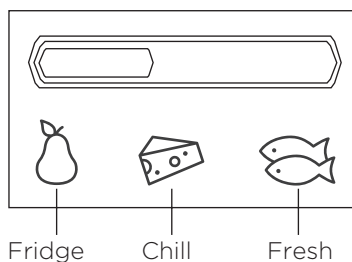

## A fagyasztó fiókjainak használata

A fagyasztó fiókok ideálisak fagyasztani kívánt élelmiszerek (pl. hús, jégkrém, stb.) tárolására.

**Figyelem!** Ügyeljen rá, hogy üvegpalackok ne kerüljenek a fagyasztóba, mert ezek a fagyás során eltörhetnek.

## A hűtőtér rekeszei

A hűtőtér rekeszei ideálisak zöldségek és gyümölcsök tárolására. A különböző ételeket javasolt külön becsomagolni, hogy ne veszítsenek nedvességtartalmukból és hogy az ízüket ne vegyék át más ételek.

### **Figyelem!**

Soha ne próbálja becsukni az ajtókat, miközben a polcok, a zöldség- és gyümölcstároló rekeszek és / vagy a teleszkópos sínek ki vannak húzva. Ezt kárt okozhat a készülékben.

A zöldség- és gyümölcstároló rekeszek, illetve a fagyasztó fiókjainak tisztítás céljából történő eltávolításához kövesse ezeket az egyszerű utasításokat. Ürítse ki a rekeszeket; majd húzza ki őket teljesen. Emelje meg a rekeszeket az oldalainál. Tolja be teljesen a síneket, hogy az ajtó zárásakor elkerülhető legyen a készülék károsodása.

## Kifordítható jégkocka tartó

A jégkocka tartó jégkockák készítésére szolgál. Jégkocka készítéshez töltsön vizet a jégkocka tartókba – közben ügyeljen rá, hogy a víz szintje ne érjen a felső vonal fölé (ideálisan a tartó űrtartalmának 80%-áig kell hogy érjen). Helyezze a jégkocka tartót a fagyasztóba és várjon legalább két órát, hogy a kockák megfagyjanak. Miután a jégkockák elkészültek, finoman csavarja meg a jégkocka tartót, hogy a kockát elváljanak tőle.



**Megjegyzés:** Ha a jégkocka tartó első alkalommal kerül használatra, vagy ha hosszabb ideig használaton kívül volt, először tisztítsa meg.

**Az ételfertőzés elkerülése érdekében tartsa be a következő utasításokat:**

- Az ajtó hosszabb időre történő többszöri kinyitásával a hőmérséklet jelentősen megemelkedhet a készülék belsejében.
- Tisztítsa meg rendszeresen az ételekkel érintkező felületeket és a hozzáférhető lefolyó rendszereket.
- A nyers húst és halad megfelelő edényekben tárolja a hűtőszekrényben úgy, hogy ne érintkezhessenek más ételekkel és ne is csöpögessenek rájuk.
- A kétcsillagos fagyasztótérek megfelelően fagyasztott ételek tárolására, valamint jégkrémek tárolására vagy készítésére, illetve jégkocka készítésre.
- Az egy-, két- és háromcsillagos fagyasztótérek nem alkalmasak friss ételek lefagyasztására

Sorrend	Tárolóhely TÍPUSA	Tárolási célhőmérséklet [°C]	Megfelelő ételek
1	Hűtőtér	+2 ≤ +8	Tojás, főtt ételek, csomagolt ételek, zöldség és gyümölcs, tejtermékek, sütemények, italok és egyéb ételek, amiket nem lehet fagyasztani.
2	(**)* – fagyasztó	≤ -18	Tengeri ételek (halak, rákok, kagylók), édesvízi halak és húsok (javasolt tárolási idejük 3 hónap – a tápérték és az íz az idővel növekedésének arányában csökken). Ideális friss ételek fagyasztására.
3	*** – fagyasztó	≤ -18	Tengeri ételek (halak, rákok, kagylók), édesvízi halak és húsok (javasolt tárolási idejük 3 hónap – a tápérték és az íz az idővel növekedésének arányában csökken). Nem alkalmas friss ételek fagyasztására
4	** – fagyasztó	≤ -12	Tengeri ételek (halak, rákok, kagylók), édesvízi halak és húsok (javasolt tárolási idejük 2 hónap – a tápérték és az íz az idővel növekedésének arányában csökken). Nem alkalmas friss ételek fagyasztására

5	* - fagyasztó	$\leq -6$	Tengeri ételek (halak, rákok, kagylók), édesvízi halak és húsok (javasolt tárolási idejük 1 hónap – a tápérték és az íz az idővel növekedésének arányában csökken). Nem alkalmas friss ételek fagyasztására.
6	0 csillag	$-6 \leq 0$	Friss sertés- és marhahús, halak, csirke, egyes csomagolt, feldolgozott ételek, stb. (Javasolt őket aznap, de legkésőbb 3 napon belül elfogyasztani.)
7	Chill	$-2 \leq +3$	Friss/fagyasztott sertés-, marha- és csirkehús, édesvízi halak, stb. 7 nap 0 °C alatt. 0 °C fölött fogyasztásuk egy, de legfeljebb 2 napon belül javasolt. Tengeri ételek tárolása 0 °C alatt 15 nap, 0 °C fölötti tárolásuk nem javasolt. )
8	Fresh Food (friss ételek)	$0 \leq +4$	Friss sertés- és marhahús, halak, csirke, főtt ételek, stb. (fogyasztásuk aznap, de legkésőbb 3 napon belül javasolt).
9	Bor	$+5 \leq +20$	vörösbor, fehérbor, pezsgő, stb.

**Megjegyzés: a különböző ételeket tárolja a hűtőtérnek, illetve a tárolási célhőmérsékletnek megfelelően.**

- Ha a hűtőkészülék hosszabb időre üresen marad, kapcsolja ki, olvassza le, tisztítsa meg, szárítsa meg és tartsa nyitva az ajtaját a penészképződés elkerülése érdekében.

**A vízadagoló tisztítása (kizárólag a vízadagolós készülékeknél):**

- A víztartályokat tisztítsa meg, ha 48 órán át nem voltak használatban; öblítse át a vízrendszert.

# HASZNOS ÖTLETEK ÉS TIPPEK

---

## Energiatakarékossági tippek

Energiatakarékossági okokból az alábbi tippek betartása javasolt:

- Ne hagyja hosszabb időre nyitva a készülék ajtaját.
- A készüléket hőforrásoktól (közvetlen napfény, elektromos sütő vagy tűzhely, stb.) távol helyezze el.
- Ne állítsa a hőfokot a szükségesnél hidegebbre.
- Ne tároljon meleg ételt vagy párolgó folyadékot a készülékben.
- A készüléket jól szellőző, nedvességtől mentes helyiségben helyezze el. Kövesse "Az új készülék üzembe helyezése" fejezetben foglaltakat.
- Ha az ábra a polcok, fiókok és rekeszek megfelelő kombinációját mutatja, ne változtassa azt meg, mert ez a legenergiatakarékosabb elhelyezési mód.

## Tippek a hűtéshez

- Ne helyezzen forró ételt a hűtő- vagy a fagyasztótérbe, mert ilyen esetben a hőmérséklet megemelkedik, ami miatt a kompresszornak erőteljesebben kell működnie.
- Fedje le vagy csomagolja be az ételt – főleg ha erőteljes íze van.
- Az élelmiszereket úgy helyezze el, hogy a levegő szabadon tudjon áramolni körülöttük.
- Húsok (mindenféle): csomagolja műanyag fóliába és a zöldségtároló rekesz feletti üvegpolcon helyezze el. Mindig figyelje az ételek tárolhatósági idejét és használja fel azokat a gyártó által javasolt időpontig.
- Főtt ételek, hideg ételek, stb.: lefedve bármely polcon elhelyezhetők.
- Gyümölcs és zöldség: a készülék frissentartó fiókjában tárolandók.
- Vaj és sajt: fóliába csomagolva tárolhatók.
- A fagyasztott ételek csomagolását javasolt megjelölni és feltüntetni rajta a dátumot, így követhető a tárolási idő.

## Tippek fagyasztott ételek tárolására

- Ügyeljen rá, hogy a fagyasztott élelmiszerek a kereskedőnél megfelelően legyenek tárolva.
- Ha a fagyasztott élelmiszer kiolvad, gyorsan romlásnak indul és nem szabad újrafagyasztani. Ne lépje túl a gyártó által feltüntetett tárolhatósági időt.

## A készülék kikapcsolása

Ha a készüléket hosszabb időre szükséges kikapcsolni, kövesse a következő lépéseket a készülék penészedésének elkerülése érdekében:

1. Távolítsa el az élelmiszereket a készülékből.
2. Húzza ki a villásdugót a konnektorból.
3. Tisztítsa meg és szárítsa meg alaposan a készülék belsejét.
4. Ügyeljen rá, hogy az ajtó kissé nyitva legyen, a levegő keringésének biztosítása érdekében.

# TISZTÍTÁS ÉS ÁPOLÁS

---

Higiéniiai okokból a készüléket (beleértve a külső felületeit és a belső tartozékokat is) rendszeresen, legalább kéthavonta meg kell tisztítani).

## **Figyelmeztetés!**

Tisztítás közben a készülék nem lehet az elektromos hálózatra csatlakoztatva, mert fennáll az áramütés veszélye! A tisztítás megkezdése előtt kapcsolja ki a készüléket és húzza ki a villásdugót a konnektorból.

## **Külső felületek tisztítása**

A készüléket ahhoz, hogy megfelelő állapotban maradjon, rendszeresen tisztítani szükséges.

- Törölje át tiszta, puha ruhával a digitális panelt és a kijelzőt.
- A vizet a tisztításhoz használt ruhára permetezze, és ne közvetlenül a készülék felületére. Ezzel a nedvesség egyenletesen osztható el a felületen.
- Tisztítsa meg kímélő tisztítószerrel az ajtókat, a fogantyúkat és a készülék külső felületeit, majd törölje szárazra puha ruhával.

## **Figyelmeztetés!**

- A tisztításhoz ne használjon éles tárgyakat, mert azok megkarcolhatják a felületet.
- Ne használjon hígítót, autó tisztítót, Cloroxot, illóolajat, súroló hatású tisztítószereket vagy szerves oldószereket (pl. benzin) a tisztításhoz. Ezek kárt okozhatnak a készülék felületeiben és tűzveszélyesek.

## **A készülék belsejének tisztítása**

A készülék belső részeit rendszeresen tisztítani szükséges. A tisztítás könnyebb olyankor, amikor kevesebb ételmaradék van a készülékben. Az alaposabb tisztítás érdekében kiveheti a fiókokat és a polcokat is. Törölje át a készülék belső részeit enyhe szódabikarbónás oldattal, majd törölje át meleg vízbe áztatott, kifacsart szivaccsal vagy ruhával. Mielőtt a polcokat és a fiókokat visszahelyezné, törölje a felületeket teljesen szárazra.

Szárítsa meg alaposan a felületeket és a kivehető tartozékokat is, mielőtt a helyükre visszatenné őket.

Bár ez a készülék automatikusan olvad le, a fagyasztótér belső falain jégkéreg képződhet, ha az ajtót túl gyakran nyitogatják, vagy túl sokáig van nyitva. Ha a jégkéreg túl vastag, válasszon ki egy olyan időpontot, amikor a fagyasztó csaknem üres, és tegye a következőket:

1. Vegye ki a benne lévő ételmaradékokat és a kosarakat, húzza ki a készülék villásdugóját az aljzatból és hagyja nyitva az ajtókat. Szellőztesse alaposan a helyiséget a folyamat gyorsítása érdekében.
2. Ha a leolvasztás befejeződött, tisztítsa meg a fagyasztót a fent leírt módon.

### **Figyelmeztetés!**

Ne használjon éles tárgyakat a jég fagyasztóból történő eltávolításához. A készüléket csak akkor kapcsolja újra be és csak akkor illessze a villásdugót az aljzatba, ha a készülék belseje teljesen száraz.

### **Az ajtó tömítések tisztítása**

Ügyeljen rá, hogy az ajtó tömítések tiszták legyenek. A rátapadt ételektől vagy italoktól a tömítések ragacsos-sá válhatnak, a készülékhez tapadhatnak és elszakadhatnak az ajtó nyitásakor. A tömítéseket kímélő tisztítószer és meleg víz segítségével tisztítsa. A tisztítást követően öblítse át és törölje szárazra a felületüket.

**Figyelmeztetés!** A készüléket csak akkor szabad újra bekapcsolni, ha a tömítések teljesen szárazak.

### **A LED izzó cseréje**

**Figyelmeztetés:** A LED izzót csak kompetens személy cserélheti ki. Ha a LED izzó megsérült, kövesse az alábbi lépéseket:

1. Húzza ki a villásdugót az aljzatból.
2. Távolítsa el az izzó fedelét: emelje fel a fedelet és húzza ki a LED izzót.
3. Egyik kezével tartsa a LED izzót, a másikkal pedig húzza, közben pedig nyomja be a csatlakozó zárját.
4. Helyezze be a LED izzót, pattintsa be a helyére és helyezze vissza a fedelet.



# HIBAELHÁRÍTÁS

Ha problémát észlel a készülék működése során, vagy ha kétségei vannak, hogy a készülék megfelelően működik-e, mielőtt a szervizhez fordulna, elvégezhet néhány – az alábbiakban ismertetett – könnyű ellenőrzést.

**Figyelmeztetés!** Ne próbálja a készüléket saját kezűleg megjavítani! Ha a probléma az alábbiakban ismertetett ellenőrzések elvégzését követően is fennáll, vegye fel a kapcsolatot egy szakképzett szerelővel, a szervizzel, vagy az üzlettel, ahol a terméket vásárolta.

Probléma	Lehetséges ok és megoldás
A készülék nem működik megfelelően	<ul style="list-style-type: none"><li>• Ellenőrizze, hogy a villásdugó megfelelően be van-e helyezve a konnektorba.</li><li>• Ellenőrizze a biztosítékot vagy az áramkört és cserélje ki, ha szükséges.</li><li>• A környezeti hőmérséklet túl alacsony. Próbálja alacsonyabbra állítani a készülék hőmérsékletet és probléma megoldása érdekében.</li><li>• Természetes jelenség, hogy a fagyasztó az automatikus leolvasztás időtartama alatt, illetve a készülék bekapcsolását követően egy rövid ideig nem működik, a kompresszor védelme érdekében.</li></ul>
Szagok érzékelhetők a készülék belsejében	<ul style="list-style-type: none"><li>• A készülék belsejét lehet, hogy meg kell tisztítani.</li><li>• A szagokat valamilyen étel, dobozok vagy csomagolás okozza.</li></ul>
A készülék működése zajos	<p>Az alábbi zajok normálisak:</p> <ul style="list-style-type: none"><li>• A kompresszor működésének zaja.</li><li>• A levegő mozgásának zaja a kis ventilátor motorjából, a fagyasztótérben vagy a készülék más részeiben.</li><li>• A víz forrásához hasonló gurgulázó hang.</li><li>• Pattogó hang az automatikus leolvasztás során.</li><li>• Kattogó hang a kompresszor beindulása előtt.</li></ul> <p>Egyéb, szokatlan zajok az alábbi okok miatt merülhetnek fel és ellenőrizni, illetve javítani szükséges:</p> <ul style="list-style-type: none"><li>• A készülék nincs vízszintben.</li><li>• A készülék hátsó része érintkezik a fallal.</li><li>• Üvegek vagy dobozok leestek vagy legurultak.</li></ul>

Probléma	Lehetséges ok és megoldás
A motor folyamatosan működik	<p>A motor gyakori zaja természetes jelenség, a motor gyakrabban működik az alábbi körülmények fennállása esetén:</p> <ul style="list-style-type: none"> <li>• A hőfok-beállítás a szükségesnél alacsonyabb.</li> <li>• Nagy mennyiségű meleg étel került elhelyezésre a készülékben.</li> <li>• A környezeti hőmérséklet túl magas.</li> <li>• Az ajtó túl sokáig volt nyitva, vagy túl gyakran került kinyitásra.</li> <li>• A készülék üzembe helyezését követően, vagy ha hosszabb ideig kikapcsolt állapotban volt.</li> </ul>
A hűtőtérben jégréteg képződik	<ul style="list-style-type: none"> <li>• Ellenőrizze, hogy a levegő kimeneti nyílásokat nem torlaszolja-e el az élelmiszerek és úgy helyezze el az ételeket a készülékben, hogy biztosított legyen a levegő szabad áramlása. Győződjön meg róla, hogy az ajtó teljesen be van-e csukva. A jégréteg eltávolításához vegye figyelembe a Tisztítás és ápolás fejezetben leírtakat.</li> </ul>
A készülék belsejében túl magas a hőmérséklet	<ul style="list-style-type: none"> <li>• Lehetséges, hogy az ajtó túl sokáig vagy túl gyakran volt kinyitva, vagy valami akadályozza a tökéletes záródását, esetleg nincs elegendő távolság a készülék oldalainál, hátsó részénél vagy tetejénél.</li> </ul>
A készülék belsejében túl alacsony a hőmérséklet	<ul style="list-style-type: none"> <li>• Növelje a hőmérsékletet, a „Vezérlés” fejezetben leírtaknak megfelelően.</li> </ul>
Az ajtók nehezen záródnak	<ul style="list-style-type: none"> <li>• Ellenőrizze, hogy a készülék felső része hátra van-e döntve 10-15 mm-rel, ami lehetővé teszi az ajtók automatikus záródását, illetve hogy nincs-e valami olyan a készülékben, ami akadályozza az ajtók záródását.</li> </ul>
Víz csöpög a padlóra	<ul style="list-style-type: none"> <li>• Lehet, hogy a vízfelfogó edény (a készülék hátsó részén alul) nem áll vízszintesen, vagy a kompresszor teteje alatti vízvezető tölcser nincs megfelelően a helyén, hogy a vizet az edénybe vezesse, esetleg a tölcser eltömődött. Lehet, hogy el kell húznia a faltól a készüléket az edény és tölcser ellenőrzéséhez. Ellenőrizze, hogy a készülék nem volt-e hosszabb időre áramellátás nélkül, mert ettől a jégkészítőben lévő jég megolvadhatott és a padlóra folyhatott.</li> </ul>

Probléma	Lehetséges ok és megoldás
A világítás nem működik	<ul style="list-style-type: none"> <li>• A LED izzó megsérült. Olvassa át a LED izzó cseréje, valamint a Tisztítás és ápolás fejezeteket</li> <li>• A vezérlő rendszer kikapcsolta a világítást, mert az ajtó túl sokáig volt nyitva. Zárja be, majd nyissa ki újra az ajtót a világítás újbóli bekapcsolásához.</li> </ul>
Az adagolóból nem jön ki jég	<ul style="list-style-type: none"> <li>• Várt 10 órát a vízbevezető cső üzembe helyezésétől a jégkészítésig? Lehet, hogy nincs elég hideg, és tovább tarthat a jégkészítés, úgy, mint az üzembe helyezést követően.</li> <li>• A víztartály megfelelően van a helyén? Ügyeljen rá, hogy elegendő mennyiségű víz legyen a víztartályban.</li> <li>• Nem állította le manuálisan a jégkészítés funkciót? Ellenőrizze, hogy beállította-e a kocka vagy a tört jég módot.</li> <li>• Nincs beszorulva jég a jégkészítő tartályban vagy a jég csúszdában?</li> <li>• Nem túl magas a fagyasztó hőmérséklete? Állítson be alacsonyabb hőfokot.</li> </ul>
A vízadagoló nem működik	<ul style="list-style-type: none"> <li>• A víztartály megfelelően van a helyén? Ügyeljen rá, hogy elegendő mennyiségű víz legyen a víztartályban.</li> <li>• A víztartály megfelelően van a helyén? Ügyeljen rá, hogy elegendő mennyiségű víz legyen a víztartályban.</li> <li>• Nincs eltörve vagy megsérülve a vízcső? Győződjön meg róla, hogy a vízcső ép és akadálymentes.</li> <li>• Nem fagyott be a víztartály a hűtőszekrény túl alacsony hőmérséklete miatt? Állítson be magasabb hőmérsékletet a kijelző panelen.</li> <li>• Működik a vízszivattyú?</li> </ul>
A hűtőszekrény a víz buborékolása hallható	<ul style="list-style-type: none"> <li>• Természetes jelenség. A buborékolást a hűtőfolyadék keringése okozza.</li> </ul>

# A KÉSZÜLÉK ÁRTALMATLANÍTÁSA

A készüléket nem szabad hagyományos háztartási hulladékként kezelni.

## Csomagolóanyagok

Az újrahasznosítható jelöléssel ellátott csomagolóanyagok újrahasznosíthatók. A csomagolóanyagokat az arra kijelölt konténerekben helyezze el, hogy újrahasznosíthatók legyenek.

## A készülék ártalmatlanítása előtt

1. Húzza ki a villásdugót a hálózati aljzatból.
2. Vágja át a csatlakozó kábelt és dobja el a villásdugóval együtt.

**Figyelmeztetés!** A hűtőszekrények szigetelésükben hűtőközeget és gázokat tartalmaznak. Ezeket professzionális módon szükséges ártalmatlanítani, ellenkező esetben szemsérülést vagy gyulladásveszélyt okozhatnak. Ügyeljen rá, hogy a hűtőkör csövezése ne sérüljön meg a készülék ártalmatlanítását megelőzően.

	A TERMÉK MEGFELELŐ ÁRTALMATLANÍTÁSA
	A terméken vagy a csomagolásán látható jelölés arra utal, hogy a terméket nem szabad hagyományos háztartási hulladékként kezelni. Adja le egy, a hulladék elektromos és elektronikus berendezések feldolgozására kijelölt gyűjtőhelyen. A termék megfelelő módon történő ártalmatlanításával megelőzhető az a környezet és emberi egészség szempontjából káros hatások, amelyek a termék nem megfelelő ártalmatlanítása esetén következnenek be. Az ártalmatlanításra és az újrahasznosításra vonatkozó részletes információkért vegye fel a kapcsolatot a hulladékgazdálkodásért felelős helyi szervvel, a hulladékkezelő szolgáltattal vagy az üzlettel, ahol a terméket megvásárolta.

Gorenje, d.o.o.

Partizanska 12

SI - 3320 Velenje, Slovenija

info@gorenje.com

www.gorenje.com