

KVLAE00WT



---

HU

Kombinált mikrohullámú sütő

Használati útmutató



# GONDOLUNK ÖNRE

Köszönjük, hogy Electrolux készüléket választott. Egy olyan terméket választott, amely magában hordozza évtizedek szakmai tapasztalatát és innovációját. Zsenialitását és stílusos megjelenését az Ön igényei ihlették. Valahányszor csak használja, biztos lehet abban, hogy a benne foglalt tudás a siker garanciája.

Üdvözljük az Electrolux honlapján

Látogasson el weboldalunkra az alábbiakért:



Használattal kapcsolatos tanácsok, prospektusok, hibaelhárítási, szerviz- és javítási információk kérése:

[www.electrolux.com/support](http://www.electrolux.com/support)



Regisztrálja termékét a még kiválóbb szolgáltatásokért:

[www.registerelectrolux.com](http://www.registerelectrolux.com)



Tartozékok, segédanyagok és eredeti alkatrészek vásárlása a készülékhez:

[www.electrolux.com/shop](http://www.electrolux.com/shop)



További receptekért, tippekért, hibaelhárítási segítségért tölts le a **My Electrolux Kitchen** applikációt.



## ÜGYFÉLSZOLGÁLAT ÉS SZERVIZ

Mindig eredeti cserealkatrészeket használjon.

Amikor felveszi a kapcsolatot a hivatalos szervizközponttal, gondoskodjon arról, hogy a következő adatok kéznél legyenek: Típus, PNC (termékszám), sorozatszám.

Az információk az adattáblán találhatóak.

**Figyelem / Vigyázat – Biztonsági információk**

**Általános információk és tanácsok**

**Környezetvédelmi információk**

## TARTALOM

<b>1. BIZTONSÁGI INFORMÁCIÓK.....</b>	<b>4</b>	<b>3.2 Tartozékok.....</b>	<b>11</b>
1.1 Gyermekek és fogyatékkal élő személyek biztonsága.....	4	<b>4. KEZELŐPANEL.....</b>	<b>12</b>
1.2 Általános biztonság.....	5	4.1 A kezelőpanel áttekintése.....	12
<b>2. BIZTONSÁGI UTASÍTÁSOK.....</b>	<b>7</b>	4.2 Kijelző.....	13
2.1 Üzembe helyezés.....	7	<b>5. AZ ELSŐ HASZNÁLAT ELŐTT.....</b>	<b>14</b>
2.2 Elektromos csatlakozás.....	8	5.1 Kezdeti tisztítás.....	14
2.3 Használat.....	9	5.2 Első csatlakoztatás.....	14
2.4 Ápolás és tisztítás.....	9	5.3 Vezeték nélküli kapcsolat .....	14
2.5 Üvegedények használata.....	10	5.4 Szoftver licencek.....	15
2.6 Belső világítás.....	10	<b>6. NAPI HASZNÁLAT.....</b>	<b>15</b>
2.7 Szolgáltatások.....	10	6.1 Hogyan állítsa be: Sütőfunkciók....	15
2.8 Ártalmatlanítás.....	11	6.2 Beállítás módja:	
<b>3. TERMÉKLEÍRÁS.....</b>	<b>11</b>	Mikrohullámú funkció.....	16
3.1 Általános áttekintés.....	11		

6.3	Használata: Mikrohullám gyorsindítás .....	17	10.5	Ételkészítési táblázatok a bevizsgáló intézetek számára.....	30
6.4	Hogyan állítsa be: Előre programozott sütés.....	17	<b>11. ÁPOLÁS ÉS TISZTÍTÁS.....</b>	<b>31</b>	
6.5	Sütőfunkciók.....	17	11.1	Megjegyzések a tisztítással kapcsolatban.....	31
<b>7. ÓRAFUNKCIÓK.....</b>	<b>20</b>		11.2	Hogyan távolítsa el: Polctartók ...	32
7.1	Órafunkciók leírása.....	20	11.3	Hogyan cserélje: Lámpa.....	32
7.2	Beállítás módja: Órafunkciók.....	21	<b>12. HIBAEHÁRÍTÁS.....</b>	<b>32</b>	
<b>8. TARTOZÉKOK HASZNÁLATA.....</b>	<b>23</b>		12.1	Mi a teendő, ha .....	33
8.1	Tartozékok behelyezése.....	23	12.2	Hogyan kezelje: Hibakódok.....	34
<b>9. TOVÁBBI FUNKCIÓK.....</b>	<b>24</b>		12.3	A szerviz számára szükséges adatok.....	35
9.1	Hogyan mentheti: Kedvencek.....	24	<b>13. ENERGIAHATÉKONYSÁG.....</b>	<b>35</b>	
9.2	Automatikus kikapcsolás.....	24	13.1	Energiatakarékosság.....	35
9.3	Hűtőventilátor.....	25	<b>14. A MENÜ FELÉPÍTÉSE.....</b>	<b>36</b>	
9.4	Mechanikus ajtózárr.....	25	14.1	Menü.....	36
9.5	Használata: Mechanikus ajtózárr.....	26	14.2	Almenü ehhez: Egyéb funkciók...	37
<b>10. HASZNOS TANÁCSOK ÉS JAVASLATOK.....</b>	<b>27</b>		14.3	Almenü ehhez: Csatlakoztatás....	37
10.1	Sütési javaslatok.....	27	14.4	Almenü ehhez: Beállítás.....	37
10.2	Javaslatok a mikrohullámú sütőhöz .....	27	14.5	Almenü ehhez: Szervíz.....	38
10.3	Mikrohullámú sütőben használható főzőedények és anyagok .....	28	<b>15. EGYSZERŰ!.....</b>	<b>38</b>	
10.4	Különböző ételekhez javasolt teljesítmény-beállítások.....	29	<b>16. KÖRNYEZETVÉDELMI TUDNIVALÓK... </b>	<b>40</b>	

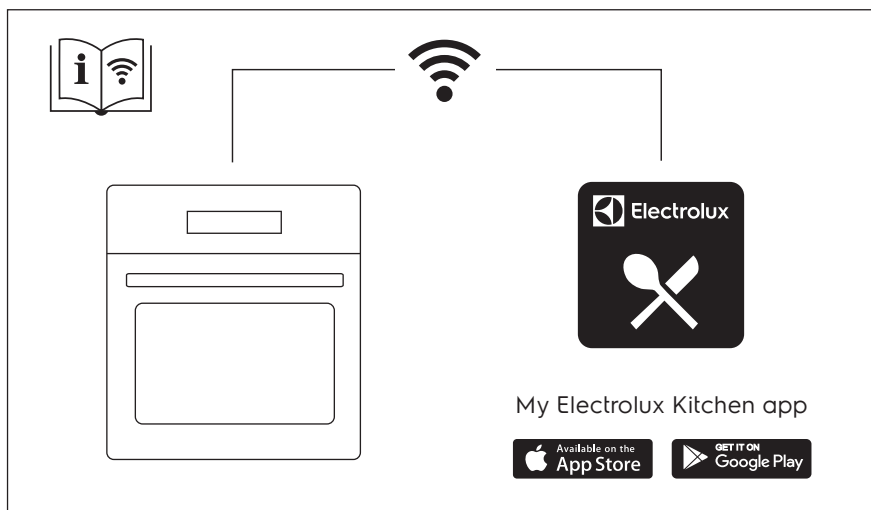

A változtatások jogát fenntartjuk.

## 1. BIZTONSÁGI INFORMÁCIÓK

---

Az üzembe helyezés és használat előtt gondosan olvassa el a mellékelt útmutatót. A gyártó nem vállal felelősséget a helytelen beszerelés vagy használat miatt keletkezett sérülésekért és károkért. Tartsa biztonságos és elérhető helyen az útmutatót, hogy szükség esetén mindig a rendelkezésére álljon.

### 1.1 Gyermekek és fogyatékkal élő személyek biztonsága

- Ezt a készüléket 8 év feletti gyermekek, csökkent fizikai, érzékelési vagy szellemi képességekkel rendelkező felnőttek, illetve megfelelő tudással vagy gyakorlattal nem rendelkező személyek csak felügyelet mellett, vagy abban az esetben használhatják, ha megfelelő oktatást kaptak a készülék biztonságos használatára, és megértik az esetleges veszélyeket. A 8 évesnél fiatalabb gyermekek, illetve a súlyos, komplex fogyatékkal élő személyek állandó felügyelet nélkül nem tartózkodhatnak a készülék közelében.
- Gondoskodni kell a gyermekek felügyeletéről, hogy ne játszanak a készülékkel és annak mobil eszközeivel My Electrolux Kitchen .
- Minden csomagolóanyagot tartson távol a gyermekektől, és megfelelően ártalmatlanítsa.
- FIGYELEM: Használat közben a készülék és hozzáférhető részei nagyon felforrósodhatnak. A gyermekeket és kedvenc háziállatokat tartsa távol a készüléktől működés közben, és működés után, lehűléskor.
- Ha rendelkezik gyermekbiztonsági zárral a készülék, akkor azt be kell kapcsolni.
- Gyermekek felügyelet nélkül nem végezhetnek tisztítási vagy karbantartási tevékenységet a készüléken.

## 1.2 Általános biztonság

- A készülék kizárólag ételkészítési célra szolgál.
- Ezt a készüléket háztartási célú, beltérben történő használatra tervezték.
- Ez a készülék használható irodákban, szállodai vendégszobákban, panziókban, vendégházakban és más hasonló szálláshelyeken, ahol a használat nem haladja meg a háztartási használat (átlagos) szintjét.
- A készülék üzembe helyezését és a hálózati kábel cseréjét csak képesített személy végezheti el.
- A bútorba való beépítés előtt ne használja a készüléket.
- Bármilyen karbantartás megkezdése előtt válassza le a készüléket az elektromos hálózatról.
- Ha a tápkábel megsérül, azt a gyártónak vagy a márkaszerviznek vagy más hasonlóan képzett személynek kell kicserélnie, nehogy elektromos veszélyhelyzet álljon elő.
- FIGYELEM: Az izzó cseréje előtt győződjön meg arról, hogy a készülék ki van kapcsolva, hogy megelőzze áramütést.
- FIGYELEM: Használat közben a készülék és hozzáférhető részei nagyon felforrósodhatnak. Ügyeljen arra, hogy ne érintse meg a fűtőelemeket vagy a sütőtér felületét.
- Amikor a sütőből kiveszi vagy behelyezi a tartozékokat vagy edényeket, mindig használjon konyhai edényfogó kesztyűt.
- Ne indítsa el a mikrohullám funkciót, amikor a készülék üres. A sütőtérben levő fém alkatrészek szikraképződést okozhatnak.
- Fémből készült étel- és italtároló edények nem használhatók mikrohullámú főzés közben. Ez a szabály nem érvényes akkor, ha a gyártó megadja azon fém tárolóedények méretét és alakját, melyek alkalmasak mikrohullámú főzéshez.
- FIGYELEM: A sütőajtó vagy az ajtó tömítések sérülése esetén ne használja a készüléket mindaddig, amíg azt egy szakképzett személy meg nem javította.

- **FIGYELEM:** Kizárólag szakember végezhet bármely olyan javítást, mely a mikrohullámú energia ellen védelmet nyújtó burkolat eltávolításával jár.
- **FIGYELEM:** Ne melegítsen folyadékot vagy egyéb élelmiszert lezárt edényben. Ezek ilyenkor felrobbanhatnak.
- Csak olyan edényeket használjon, amelyek mikrohullámú sütőben való használatra alkalmasak.
- Ha műanyag-, illetve papírdobozban melegít ételt, a meggyulladás elkerülése érdekében tartsa szemmel a készüléket.
- A készüléket élelmiszerek és italok melegítésére tervezték. Az élelmiszerek vagy ruhaneműk szárítása, valamint a melegítőpárnák, papucskok, szivacsok, nedves konyharuhák és hasonlók melegítése sérüléshez, felgyulladásához vagy tűzhez vezethet.
- Ha a készülék füstöt bocsát ki, kapcsolja ki, vagy húzza ki a dugót a konnektorból, és tartsa az ajtót zárva, hogy elfojtsa az esetleges lángokat.
- Az italok mikrohullámmal történő melegítése késleltetett robbanásszerű forrást eredményezhet. Ezért óvatosan járjon el az edény kezelésekor.
- A cumis üvegek, valamint a bébiételes üvegek tartalmát fogyasztás előtt fel kell rázni, és az égési sérülések elkerülése érdekében ellenőrizni kell azok hőmérsékletét.
- A friss vagy főtt egész tojás a héjában nem melegíthető a mikrohullámú sütővel, mivel az, akár a melegítést követően is, felrobbanhat.
- A polctartók eltávolításához először a polctartó elejét, majd a hátulját húzza el az oldalfaltól. A polctartókat a kiszereléssel ellentétes sorrendben helyezze vissza.
- A készüléket rendszeresen tisztítani kell, és az ételmaradékokat el kell távolítani.
- A készülék tisztításához ne használjon nagy nyomású gőzt.

- Ne használjon súrolószert vagy éles fém kaparóeszközt a sütőajtó üvegének tisztítására, mivel ezek megkarcolhatják a felületet, ami az üveg megrepedését eredményezheti.
- A rendszeres tisztítás hiánya a felületek állapotának romlásához vezethet, ami káros befolyással lehet a készülék élettartamára, és veszélyes szituációhoz vezethet.

## 2. BIZTONSÁGI UTASÍTÁSOK

### 2.1 Üzembe helyezés



#### FIGYELMEZTETÉS!

A készüléket csak képesített személy helyezheti üzembe.

- Távolítsa el az összes csomagolóanyagot.
- Ne helyezzen üzembe, és ne is használjon sérült készüléket.
- Tartsa be a készülékhez mellékelt üzembe helyezési útmutatóban foglaltakat.
- A készülék nehéz, ezért legyen körültekintő a mozgatásakor. Mindig használjon munkavédelmi kesztyűt és zárt lábbelit.
- Soha ne húzza a készüléket a fogantyújánál fogva.
- A készüléket az üzembe helyezési követelményeknek megfelelő, biztonságos helyre telepítse.
- Tartsa meg a minimális távolságot a többi készüléktől és egységtől.
- A készülék felszerelése előtt ellenőrizze, hogy annak ajtaja akadálytalanul nyitható-e.
- A készülék elektromos hűtőrendszerrel van felszerelve. Ezt az elektromos tápegységgel kell működtetni.
- A beépíthető készüléknek meg kell felelnie a DIN 68930 stabilitási követelményeinek.

Konyhaszekrény minimális magassága (konyhaszekrény minimális magassága a munkalap alatt)	444 (460) mm
Konyhaszekrény szélessége	560 mm
Konyhaszekrény mélysége	550 (550) mm
Készülék elülső részének magassága	455 mm
Készülék hátulsó részének magassága	440 mm
Készülék elülső részének szélessége	595 mm
Készülék hátulsó részének szélessége	559 mm
Készülék mélysége	567 mm

Készülék beépített mélysége	546 mm
Mélység nyitott ajtónál	882 mm
Szellőzőnyílás minimális mérete. A hátsó oldal alján elhelyezett nyílás	560x20 mm
Hálózati tápkábel hosszúsága. A kábel a hátsó oldal jobb sarkánál helyezkedik el	1500 mm
Rögzítőcsavarok	3.5x25 mm

## 2.2 Elektromos csatlakozás



### FIGYELMEZTETÉS!

Tűz- és áramütésveszély.

- Minden elektromos csatlakoztatást szakképzett villanszerelőnek kell elvégeznie.
- A készüléket kötelező földelni.
- Ellenőrizze, hogy az adattáblán szereplő adatok megfelelnek-e a helyi elektromos hálózat paramétereinek.
- Mindig megfelelően felszerelt, áramütés ellen védett aljzatot használjon.
- Ne használjon hálózati elosztókat és hosszabbító kábeleket.
- Ügyeljen a hálózati csatlakozódugó és a hálózati kábel épségére. Amennyiben a készülék hálózati vezetékét ki kell cserélni, a cserét márkaszervizünknel végeztesse el.
- Ügyeljen arra, hogy a hálózati kábelek ne kerüljenek közel, illetve ne érjenek hozzá a készülék ajtajához vagy a készülék alatti rekeszhez, különösen akkor, ha a készülék működik, vagy ajtaja forró.
- A feszültség alatt álló és szigetelt alkatrészek érintésvédelmi részeit úgy kell rögzíteni, hogy szerszám nélkül ne lehessen eltávolítani azokat.
- Csak az üzembe helyezés befejezése után csatlakoztassa a hálózati csatlakozódugót a hálózati csatlakozóaljzatba. Ügyeljen arra, hogy a hálózati dugasz üzembe helyezés után is könnyen elérhető legyen.
- Amennyiben a hálózati konnektor rögzítése laza, ne csatlakoztassa a csatlakozódugót hozzá.
- A készülék csatlakozásának bontására, soha ne a hálózati kábelnél fogva húzza ki a csatlakozódugót. A kábelt mindig a csatlakozódugónál fogva húzza ki.
- Kizárólag megfelelő szigetelőberendezést alkalmazzon: hálózati túlterhelésvédő megszakítót, biztosítékot (a tokból eltávolított csavaros típusú biztosítékot), földzárlatkioldót és védőrelét.
- Az elektromos készüléket szigetelőberendezéssel kell ellátni, amely lehetővé teszi, hogy minden fázison leválassza a készüléket az elektromos hálózatról. A szigetelőberendezésnek legalább 3 mm-es érintkezőtávolsággal kell rendelkeznie.
- Ez a készülék hálózati csatlakozókábellel és dugasszal kerül szállításra.



## 2.3 Használat



### FIGYELMEZTETÉS!

Sérülés-, égés-, áramütés- és robbanásveszély.

- Ne változtassa meg a készülék műszaki jellemzőit.
- Ügyeljen arra, hogy a szellőzőnyílásokat ne zárja el semmi.
- Működés közben ne hagyja felügyelet nélkül a készüléket.
- Minden használat után kapcsolja ki a készüléket.
- Körültekintően járjon el, ha működés közben kinyitja a készülék ajtaját. Forró levegő távozhat a készülékből.
- Ne működtesse a készüléket nedves kézzel, vagy amikor az vízzel érintkezik.
- Ne gyakoroljon nyomást a nyitott ajtóra.
- Ne használja a készüléket munka- vagy tárolófelületként.
- Óvatosan nyissa ki a készülék ajtaját. Az alkoholtartalmú alkotóelemek alkoholos levegőelegyet hozhatnak létre.
- Ügyeljen arra, hogy szikra vagy nyílt láng ne legyen a készülék közelében, amikor kinyitja az ajtót.
- Ne tegyen gyúlékony anyagot vagy gyúlékony anyaggal szennyezett tárgyat a készülékbe, annak közelébe, illetve annak tetejére.
- Wifi-jelszavát bizalmasan kezelje, ne ossza meg másokkal.
- A készülék előmelegítéséhez ne használja a mikrohullám funkciót.



### FIGYELMEZTETÉS!

A készülék károsodásának veszélye áll fenn.

- A zománc károsodásának vagy elszíneződésének megelőzéséhez:
  - ne tegyen alufóliát közvetlenül a készülék sütőterének ajtajára.
  - ne engedjen vizet a forró készülékbe.
  - a főzés befejezése után ne tárolja a nedves edényeket vagy az ételt a készülékben.
  - a tartozékok kivételekor vagy berakásakor óvatosan járjon el.
- A zománc vagy rozsdamentes acél elszíneződése nincs hatással a készülék teljesítményére.
- A nagy nedvességtartalmú sütemények esetében mély tepsit használjon a sütéshez. A gyümölcsök leve maradandó foltokat ejthet.
- Főzés közben a készülék ajtaját mindig tartsa csukva.
- Ha a készüléket bútorlap (pl. ajtó) mögött helyezi el, ügyeljen arra, hogy az ajtó soha ne legyen becsukva, amikor a készülék működik. A hő és a nedvesség felhalmozódhat a zárt bútorlap mögött, és ennek következtében károsodhat a készülék, a készülék borítása vagy a padló. Használat után ne csukja be addig a bútorlapot, míg a készülék teljesen le nem hűlt.

## 2.4 Ápolás és tisztítás



### FIGYELMEZTETÉS!

Személyi sérülés, tűz vagy a készülék károsodásának veszélye áll fenn.

- Karbantartás előtt kapcsolja ki a készüléket, és húzza ki a hálózati csatlakozódugót a csatlakozóaljzatból.
- Ellenőrizze, hogy lehűlt-e a készülék. Máskülönb fennáll a veszély, hogy az üveglapok eltörnek.
- A sütőajtó sérült üveglapját haladéktalanul cserélje ki. Forduljon a márkaszervizhez.

- Legyen óvatos, amikor az ajtót leszereli a készülékről. Az ajtó nehéz!
- Minden használat után törölje szárazra a sütőteret és a sütőajtót. A készülék működése során képződött gőz lecsapódik a sütőtér falain és korróziót okozhat.
- Rendszeresen tisztítsa meg a készüléket, hogy elkerülje a felület károsodását.
- A mikrohullámú funkció működésekor a készülékben maradt zsír vagy étel tüzet és elektromos szikraképződést okozhat.
- A készüléket puha, nedves ruhával tisztítsa. Csak semleges tisztítószeret használjon. Ne használjon súrolószert, súrolószivacsot, oldószert vagy fém tárgyat.
- Amennyiben sütőtisztító aeroszolt használ, tartsa be a tisztítószer csomagolásán feltüntetett biztonsági utasításokat.

## 2.5 Üvegedények használata

Az üvegedények figyelmetlen kezelése azok eltörését, csorbulását, megrepedését vagy mély megkarcolódását okozhatja:

- Ügyeljen arra, hogy ne cseppenjen hideg víz vagy egyéb folyadék az üvegedényekre, mert a hirtelen hőmérséklet-változás eltörésüket okozhatja. A törött üvegedény darabjai különösen élesek és nehezen észrevehetőek lehetnek.
- Ne helyezze a forró üvegedényt nedves vagy hideg felületre, közvetlenül a munkafelületre vagy mosogatóba, illetve ne fogja meg a forró üvegedényt nedves ruhával.
- Ne használja és ne próbálja megjavítani a csorbult, repedt vagy mélyen megkarcolódott üvegedényeket.
- Ügyeljen arra, hogy ne ejtse le az üvegedényt, és ne koccintsa kemény tárgyhoz, illetve ne koccintson hozzá másik edényt.
- Üres vagy majdnem üres üvegedényt ne melegítsen mikrohullámú sütőben, illetve ne hevítsen túl olajat vagy vaját a mikrohullámú sütőben (alkalmazza a legrövidebb főzési időtartamot).

A forró üvegedényt hagyja lehűlni egy tartórácson, edényalátétten vagy száraz konyharuhán. Elmosogatás, hűtés vagy fagyasztás előtt győződjön meg róla, hogy az üvegedény megfelelően lehült-e.

Száraz edényalátétek/edényfogó kesztyűk hiányában kerülje a forró üvegedények mozgatását (beleértve a szilikon fogófelületekkel ellátott edényeket is).

Kerülje a mikrohullámú sütő helytelen használatát (mint például a sütő étel nélküli vagy kevés behelyezett étellel való járatását).

## 2.6 Belső világítás



### FIGYELMEZTETÉS!

Vigyázat! Áramütés-veszély!

- A termékben található izzó(k)ra és a külön kapható pótizzókra vonatkozó tudnivalók: Ezek az izzók arra készültek, hogy megfeleljenek a háztartási készülékekben fennálló szélsőséges fizikai feltételeknek, mint például hőmérséklet, rezgés, magas páratartalom, illetve arra használatosak, hogy jelezzék a készülék működési állapotát. Nem alkalmasak egyéb felhasználásra, valamint helyiségek megvilágítására.
- Ez a termék egy G energiahatékonysági osztályú fényforrást tartalmaz.
- Kizárólag az eredetivel megegyező műszaki jellemzőkkel rendelkező lámpát használjon.

## 2.7 Szolgáltatások

- A készülék javítását bízza a márkaszervizre.
- Mindig eredeti cserealkatrészt használjon.

## 2.8 Ártalmatlanítás



### FIGYELMEZTETÉS!

Sérülés- vagy fulladásveszély.

- A készülék ártalmatlanítására vonatkozó tájékoztatásért lépjen kapcsolatba a helyi hatóságokkal.
- Válassza le a készüléket az elektromos hálózatról.
- A készülék közelében vágja át a hálózati kábelt, és tegye a hulladékba.
- Szerelje le az ajtókilincset, hogy megakadályozza gyermekek vagy háziállatok készülékben rekedését.

## 3. TERMÉKLEÍRÁS

### 3.1 Általános áttekintés

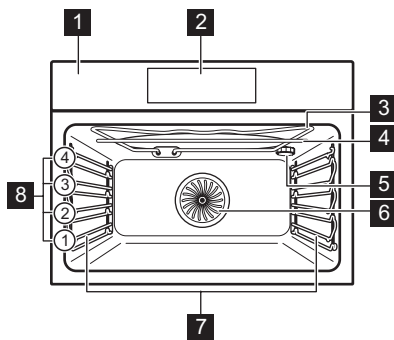

- 1** Kezelőpanel
- 2** Kijelző
- 3** Fűtőbetét
- 4** Mikrohullámú generátor
- 5** Lámpa
- 6** Ventilátor
- 7** Polctartó, eltávolítható
- 8** Polcpozíciók

### 3.2 Tartozékok

#### Sütőrács

Főzőedényekhez, tortaformákhoz, valamint hússütéshez.

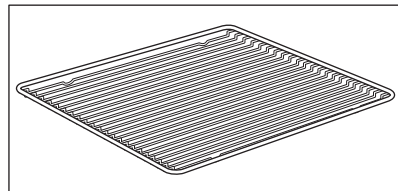

#### Sütő tálca

Tortákhoz és süteményekhez.

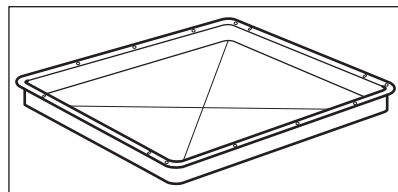

**Mikrohullámú sütő alsó üvegtányérja**  
Ételkészítés MIKROHULLÁM üzemmódban.

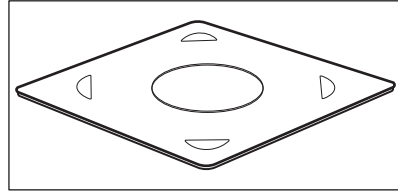

## 4. KEZELŐPANEL

### 4.1 A kezelőpanel áttekintése

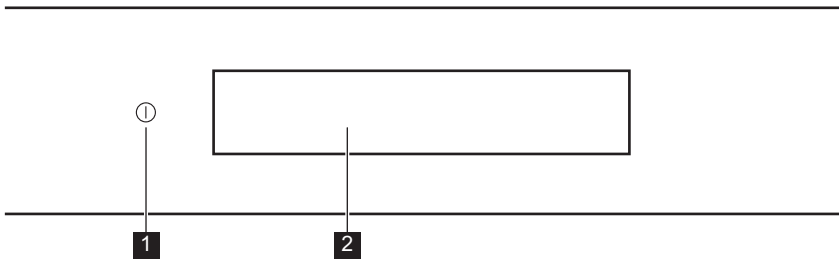

<b>1</b>	BE / KI	Tartsa nyomva a készülék be- és kikapcsolásához.
<b>2</b>	Kijelző	A készülék aktuális beállításait mutatja.

 <b>Nyomja meg a</b>	 <b>Áthelyezés</b>	 <b>Tartsa nyomva</b>
Érintse meg ujjheggyel a felületet.	Húzza végig az ujját a felületen.	Érintse meg a felületet 3 másodpercre.

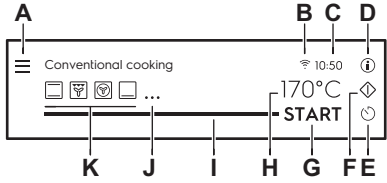

## 4.2 Kijelző

 <p>The diagram shows a control panel with various icons and labels. Label A points to the menu icon. Labels B, C, and D point to the Wi-Fi, time, and info icons respectively. Label E points to the timer icon. Label F points to the microwave start icon. Label G points to the START/LEÁLLÍTÁS button. Label H points to the temperature/microwave timer icon. Label I points to the cooking mode selection bar. Label J points to the next function icon. Label K points to the oven function icons.</p>	<p>A kijelző a maximális számú beállított funkcióval.</p> <p>A. Menü / Vissza          B. Wi-Fi (csak a kijelölt modellek)          C. Pontos idő          D. Információ          E. Időzítő          F. Mikrohullám gyorsindítás          G. START/LEÁLLÍTÁS          H. Hőmérséklet / Mikrohullám időzítő          I. Folyamatjelző sáv / Csúsztva          J. Tovább          K. Sütőfunkciók</p>
---	--

### Kijelző visszajelzői

<p><b>Alapvető visszajelzők</b> - a kijelzőn való mozgáshoz.</p>				
<p>OK Választás / beállítás / beállítás megerősítése.</p>	<p>&lt; A választás / beállítás megerősítése vagy visszalépés egy szinttel a menüben.</p>	<p>↶ Visszalépés egy szinttel a menüben / utolsó lépés visszavonása.</p>	<p>⏻ A kiegészítő funkciók be- és kikapcsolása.</p>	
<p><b>Figyelmeztető hangjelzés funkció visszajelzők</b> - amikor a beállított főzési idő véget ér, hangjelzés hallható.</p>				
<p>🔔 A funkció be van kapcsolva.</p>		<p>🔔 STOP A funkció be van kapcsolva. A főzés automatikusan leáll.</p>	<p>🔔 A figyelmeztető hangjelzés ki van kapcsolva.</p>	
<p><b>Időzítő visszajelzők</b></p>				
<p>🕒 A funkció beállítása: Késleltetett indítás.</p>	<p>✖ A beállítás törlése.</p>	<p>🔒 Az időzítő az ajtó bezárása után indul.</p>	<p>🔒 Az időzítő akkor indul, amikor a készülék eléri a beállított hőmérsékletet.</p>	<p>⏪ Amikor a főzés indul, az időzítő bekapcsol.</p>
<p><b>Wi-Fi visszajelzők</b> - a készülék Wi-Fi-hálózathoz csatlakoztatható.</p>				

# AZ ELSŐ HASZNÁLAT ELŐTT

 Wi-Fi csatlakozás be van kapcsolva.	 Wi-Fi csatlakozás ki van kapcsolva.
<b>Távírányítás</b> visszajelző - a készülék távvezérelhető.	
 Távírányítás bekapcsolva.	



## 5. AZ ELSŐ HASZNÁLAT ELŐTT



### FIGYELMEZTETÉS!

Lásd a „Biztonság” című fejezetet.

### 5.1 Kezdeti tisztítás

		
<b>1. lépés</b>	<b>2. lépés</b>	<b>3. lépés</b>
Vegyen ki minden tartozékot a sütőtérből, és a kivethető polctartókat is távolítsa el.	Kizárólag mikroszálas ruhával, langyos vízzel és enyhe mosogatószerrel tisztítsa meg a készüléket és a tartozékokat.	Helyezze vissza a készülékbe a tartozékokat és a kivethető polctartókat.

### 5.2 Első csatlakoztatás

Az első csatlakoztatás után a kijelzőn üdvözlő üzenet jelenik meg.



A következőket kell beállítania: Nyelv, Kijelző fényerő, Figyelmeztető hangerő, Pontos idő, Vezeték nélküli kapcsolat.

### 5.3 Vezeték nélküli kapcsolat

A berendezés csatlakoztatásához a következőkre van szüksége:

- Vezeték nélküli hálózat internet kapcsolattal.
- Ugyanahhoz a vezeték nélküli hálózathoz csatlakoztatott mobil eszköz.

<b>1. lépés</b>	Töltse le a mobilos alkalmazást My Electrolux Kitchen , és kövesse az utasításokat a következő lépésekhez.
<b>2. lépés</b>	Kapcsolja be a készüléket.

<b>3. lépés</b>	Nyomja meg:  . Válassza ezt: Beállítások / Csatlakoztatás.
<b>4. lépés</b>	 - csúsztassa vagy nyomja meg a funkció bekapcsolásához: Wi-Fi.
<b>5. lépés</b>	Válassza ki az internetkapcsolattal rendelkező vezeték nélküli hálózatot. A készülék vezeték nélküli modulja 90 másodpercen belül működni kezd.

Frekvencia	2,4 GHz WLAN
	2412 - 2484 MHz
Protokoll	IEEE 802.11b DSSS/802.11g/n OFDM
Max. teljesítmény	EIRP < 20 dBm (100 mW)

## 5.4 Szoftver licenck

A termékben alkalmazott szoftver olyan alkotóelemeket tartalmaz, melyek ingyenes és nyílt forrású szoftveren alapulnak. Az Electrolux elismeri és hálóját fejezi ki a nyílt szoftvert megalkotó és a robotikai közösségeknek a fejlesztési projektben való hozzájárulásukért. Ahhoz, hogy hozzáférjen ezen ingyenes és nyílt forrású szoftverkomponensek forráskódjához (melyek licencfeltételei megkövetelik a közzétételt), és hogy megtekintse ezek teljes körű szerzői jogi adatait és vonatkozó licencfeltételeit, kérjük, látogasson el a következő oldalra: <http://electrolux.opensoftwarerepository.com> (GTM3 mappa).

## 6. NAPI HASZNÁLAT



### FIGYELMEZTETÉS!

Lásd a „Biztonság” című fejezetet.

### 6.1 Hogyan állítsa be: Sütőfunkciók

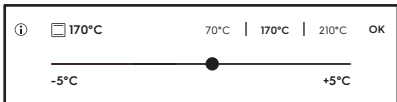
<b>1. lépés</b>	Kapcsolja be a sütőt.
<b>2. lépés</b>	Válasszon egy sütőfunkciót. A kijelzőn megjelennek az alapértelmezett sütőfunkciók. További sütőfunkciók megtekintéséhez nyomja meg ezt a gombot: ● ● ● funkció.
<b>3. lépés</b>	Nyomja meg: °C. A kijelző a hőmérséklet-beállításokat mutatja. 

<b>4. lépés</b>	Mozgassa az ujját a csúszkán a hőmérséklet beállításához.
<b>5. lépés</b>	Nyomja meg: OK funkciót.
<b>6. lépés</b>	Nyomja meg: START funkciót.
STOP - nyomja meg a sütőfunkció kikapcsolásához.	
<b>7. lépés</b>	Kapcsolja ki a sütőt.

## 6.2 Beállítás módja: Mikrohullámú funkció

<b>1. lépés</b>	Vegyen ki minden tartozékot, és kapcsolja be a készüléket.
<b>2. lépés</b>	Válasszon egy mikrohullámú sütőfunkciót. A kijelzőn megjelennek az alapértelmezett sütőfunkciók. További sütőfunkciók megtekintéséhez nyomja meg ezt a gombot: ● ● ● funkciót.
<b>3. lépés</b>	Nyomja meg: <b>W</b> . A kijelző megjeleníti a mikrohullámú teljesítmény beállításokat.
<b>4. lépés</b>	Mozgassa az ujját a csúszkán a mikrohullámú teljesítmény beállításához.
<b>5. lépés</b>	Nyomja meg: OK funkciót.
<b>6. lépés</b>	Nyomja meg: START funkciót.
STOP - a funkció kikapcsolásához nyomja meg.	
<b>7. lépés</b>	Kapcsolja ki a készüléket.

A mikrohullám funkciók maximális időtartama a beállított mikrohullámú teljesítménytől függ:

<b>MIKROHULLÁMÚ TELJESÍTMÉNY W</b>	<b>MAXIMÁLIS IDŐTARTAM perc</b>
100 - 600	59:55
> 600	7



Ha kinyitja az ajtót, a funkció leáll. Az ismételt elindításhoz nyomja meg a START gombot.



## 6.3 Használata: Mikrohullám gyorsindítás



<b>1. lépés</b>	Tartsa megnyomva az alábbi gombot:  funkciót. A mikrohullám 30 másodpercig fog működni.	
<b>2. lépés</b>	A sütési idő meghosszabbítása:	
	Nyomja meg az idő parancsikonok egyikét a kijelzőn.	Nyomja meg a futó időérték gombját az idő csúszkához lépéshez. Mozgassa a pontot a csúszkán a kívánt értékhez.
A mikrohullám bármikor bekapcsolható ezzel: Mikrohullám gyorsindítás funkciót.		

## 6.4 Hogyan állítsa be: Előre programozott sütés

Az almenüben szereplő összes ételhez van javasolt funkció és hőmérséklet. Beállíthatja az időt és a hőmérsékletet.



Egyes ételek főzéséhez az alábbiak is használhatók:

- Súlyautomatika







<b>1. lépés</b>	Kapcsolja be a sütőt.
<b>2. lépés</b>	Nyomja meg:  funkciót.
<b>3. lépés</b>	Nyomja meg:  . Adja meg ezt: Előre programozott sütés.
<b>4. lépés</b>	Válasszon ki egy fogást vagy ételfajtát.
<b>5. lépés</b>	Nyomja meg: START funkciót.

## 6.5 Sütőfunkciók



### HAGYOMÁNYOS





Sütőfunkció	Alkalmazás
 <b>Grill</b>	Vékony szelet élelmiszerek grillezéséhez és piritós készítéséhez.
 <b>Infrasütés</b>	Nagy sült húsdarabok vagy nem kicsontozott szárnyas sütéséhez egy polcszinten. Csőben sütéshez és piritáshoz.

# NAPI HASZNÁLAT



Sütőfunkció	Alkalmazás
 Hőlégbefúvás, nagy hőfok	Sütés egyszerre maximum két sütőszinten, illetve aszalás. 20-40 °C-kal alacsonyabbra állítsa a sütő hőmérsékletét, mint ennél: Alsó + felső sütés.
 Fagyasztott ételek	Készételek (pl. sült burgonya, steak burgonya vagy tavaszi tekercs) ropogóssá tételéhez.
 Alsó + felső sütés	Egy sütőszinten történő sütéshez, valamint pörköléshez.
 Pizza funkció	Pizza sütéséhez. Intenzív piritáshoz és ropogós aljú ételek készítéséhez.
 Alsó sütés	Ropogós aljú sütemények készítéséhez és étel tartósításához.
 Mikrohullám	Felmelegítés, főzés, teljesítménytartomány: 100–1000 W

## SPECIÁLIS BEÁLLÍTÁSOK





Sütőfunkció	Alkalmazás
 Tartósítás	Tartósított zöldségek, például savanyúság készítéséhez.
 Aszalás	Szeletelt gyümölcs, zöldség és gomba aszalásához.
 Edény Melegítés	A tányérok tároláshoz való előmelegítésére.

Sütőfunkció	Alkalmazás
 <b>Tészta kelesztés</b>	A kelt tészta kelesztésének felgyorsítására. Megóvja a tészta felületét a kiszáradástól, és megtartja a tészta puhaságát.
 <b>Csőben sütés</b>	Sütőben készíthető fogásokhoz, mint a lasagna és burgonyafelfújt. Csőben sütéshez és pirításhoz.
 <b>Hőlégbefúvás, Kis Hőfok</b>	Különösen porhanyós, szaftos sülték készítéséhez.
 <b>Melegen tartás</b>	Élelmiszerek melegen tartásához.
 <b>Kenyér</b>	A funkcióval kenyér és zsemle készíthető nagyon jó, professzionális minőségben a ropogósság, a szín és a kéreg fényének szempontjából.

## MIKROHULLÁM

Sütőfunkció	Alkalmazás
 <b>Kiolvasztás</b>	Hús, hal, sütemény kiolvasztása, teljesítménytartomány: 100–200 W
 <b>Újramelegítés</b>	Félkész és kényes ételek felmelegítéséhez. Teljesítménytartomány: 300–700 W
 <b>Folyadék</b>	Italok és levesek felmelegítése, teljesítménytartomány: 800–1000 W



## MIKRÓ KOMBI PROGRAM

Sütőfunkció	Alkalmazás
 <p><b>Hőlégbefúvás, nagy hőfok + mikro</b></p>	Sütés egy polcszinten. A funkció MW boost funkcióval, teljesítménytartomány: 100–600 W.
 <p><b>Hagyományos sütés + mikro</b></p>	Étel sütése és pörkölése egy sütőszinten A funkció MW boost funkcióval, teljesítménytartomány: 100–600 W.
 <p><b>Grill + mikro</b></p>	Az ételek rövid ideig tartó főzéséhez és piritásához. A funkció MW boost funkcióval, teljesítménytartomány: 100–600 W.
 <p><b>Grill + hőlégbefúvás + mikro</b></p>	Nagy húsdarabok egy szinten történő sütéséhez. Csőben sütéshez és piritáshoz. A funkció MW boost funkcióval, teljesítménytartomány: 100–600 W.

## 7. ÓRAFUNKCIÓK



### 7.1 Órafunkciók leírása

Órafunkció	Alkalmazás
Főzési idő	A sütés hosszúságának beállításához. Maximum 23 ó 59 perc. A kombinált funkciók esetén (mikrohullám + hagyományos) a maximum 119 perc 59 mp.
Indítási kritérium	Segítségével beállítható, hogy az időzítő mikor kezdjen el visszaszámolni.
Művelet befejezése	Segítségével beállítható, hogy mi történjen, amikor az időzítő befejezte a visszaszámlálást.
Késleltetett indítás	Sütés elindításának és / vagy befejezésének késleltetése.
Idő kiterjesztés	A sütési idő meghosszabbítása.
Emlékeztető	Visszaszámlálás beállítása. Legfeljebb 23 ó 59 perc. Ez a funkció nincs hatással a készülék működésére.



Indítási kritérium	Megjegyzés
-	Az időzítő indul, amikor bekapcsolják.
	Az időzítő indul az ajtó bezárása után.
	Amikor a főzés indul, az időzítő indul.
	Az időzítő akkor indul, amikor a készülék eléri a beállított hőmérsékletet.

Az Indítási kritérium, a Művelet befejezése és a Késleltetett indítás nem áll rendelkezésre a mikrohullámú funkcióknál.

## 7.2 Beállítás módja: Órafunkciók

Az óra beállítása	
1. lépés	Nyomja meg:  funkciót.
2. lépés	Nyomja meg: Beállítások / Beállítás / Pontos idő.
3. lépés	Csúsztassa, majd nyomja meg az óra beállításához. Nyomja meg: <b>OK</b> vagy  .

Főzési időtartam beállítása	
1. lépés	Válassza ki a sütőfunkciót, majd állítsa be a hőmérsékletet.
2. lépés	Nyomja meg:  funkciót.
3. lépés	Csúsztassa, majd nyomja meg az óra beállításához. Nyomja meg: <b>OK</b> funkciót. Az időzítő azonnal megkezd a visszazámlálást.

A sütés kezdete / vége kiegészítő funkció kiválasztása	
1. lépés	Válassza ki a sütőfunkciót, majd állítsa be a hőmérsékletet.
2. lépés	Nyomja meg:  funkciót.
3. lépés	Nyomja meg:  funkciót.

## A sütés kezdete / vége kiegészítő funkció kiválasztása

4. lépés	Nyomja meg: Indítási kritérium / Művelet befejezése.
5. lépés	Válassza ki a kívánt lehetőséget: Indítási kritérium / Művelet befejezése.
6. lépés	Nyomja meg: OK vagy  .

## Sütés indításának késleltetése és a sütés befejezése

1. lépés	Nyomja meg:  funkciót.
2. lépés	Csúsztassa, majd nyomja meg az óra beállításához. Nyomja meg: OK funkciót.

## Indítás késleltetése a sütés befejezésének beállítása nélkül

1. lépés	Válasszon ki egy sütőfunkciót és a hőmérsékletet.
2. lépés	Nyomja meg:  funkciót.
3. lépés	Nyomja meg: ● ● ● funkciót.
4. lépés	Nyomja meg: Késleltetett indítás.
5. lépés	Válassza ki az értéket. Nyomja meg: OK funkciót.

## Idő kiterjesztés beállítása

Ha a főzési időtartamból 10% maradt fenn, és az étel nem tűnik késznek, az időtartam meghosszabbítható. A sütőfunkciót is módosíthatja.

1. lépés	Nyomja meg a megfelelő idő ikont a főzési időtartam meghosszabbításához.
2. lépés	Emellett módosításhoz kiválaszthatja a megfelelő sütőfunkciót is.

## Mi a helyzet akkor, ha célszerűbb módosítani az idő kiterjesztést?

Az idő kiterjesztés nullázható.

1. lépés	Nyomja meg:  funkciót.
----------	---

## Idő kiterjesztés beállítása

- |          |   |
|----------|---|
| 2. lépés | Válassza ki az értéket a csúszkán, vagy nyomja meg a megfelelő idő ikonok egyikét az idő beállításához. |
| 3. lépés | Nyomja meg: OK funkciót.  |

## Az időzítő beállításának módosítása

- |          |  |
|----------|--|
| 1. lépés | Válassza ki az értéket a csúszkán, vagy nyomja meg a megfelelő idő értéket az időzítő értékének módosításához. |
| 2. lépés | Nyomja meg: OK funkciót.   |

A sütés alatt bármikor módosítható a beállított idő.

## 8. TARTOZÉKOK HASZNÁLATA



### FIGYELMEZTETÉS!

Lásd a „Biztonság” című fejezetet.

### 8.1 Tartozékok behelyezése

Kizárólag megfelelő főzőedényeket és anyagokat használjon. Lásd a „Hasznos javaslatok és tanácsok” c. fejezet „Mikrohullámú sütőben használható edények és anyagok” szakaszát. A felül található mélyedés a biztonságot növeli. Ezek a mélyedések megakadályozzák a megbillenést. A polc körüli magas perem megakadályozza a főzőedény lecsúszását a polcról.

#### Sütőrács:

Csúsztassa be a polcot a polctartó vezetősínjei közé, és ügyeljen arra, hogy lábai lefelé mutassanak.

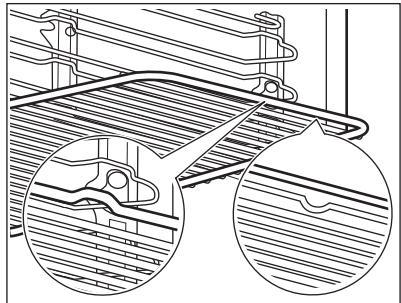

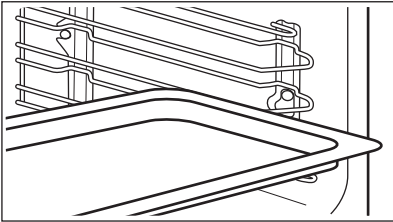
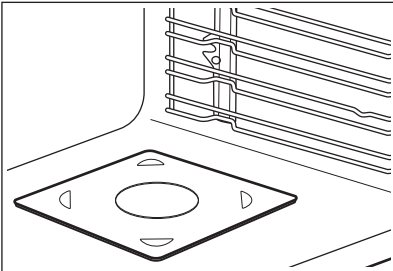

<p><b>Sütő tálcá:</b> Csúsztassa be a tálcát a polctartó vezető-síneji közé.</p>	
<p><b>Mikrohullámú sütő üvegtányérja:</b> A mikrohullámú sütő üvegtányérját kizárólag mikrohullám funkcióval használja. Ez nem használható kombinált mikrohullám funkcióhoz (pl. mikrohullámú grillezéshez). Helyezze a tartozékot a sütő belsejének az aljára. Az ételt közvetlenül a mikrohullámú sütő üvegtányérjára helyezheti.</p>	

## 9. TOVÁBBI FUNKCIÓK

### 9.1 Hogyan mentheti: Kedvencek



Kedvenc beállításait, mint például a sütőfunkciót, a főzés időtartamát, a hőmérsékletet vagy a tisztítás funkciót eltárolhatja a készülék memóriájába. 3 kedvenc beállítás tárolható.

<p><b>1. lépés</b></p>	<p>Kapcsolja be a készüléket.</p>
<p><b>2. lépés</b></p>	<p>Válassza ki a megfelelő beállítást.</p>
<p><b>3. lépés</b></p>	<p>Nyomja meg: . Válassza ezt: Kedvencek.</p>
<p><b>4. lépés</b></p>	<p>Válassza ezt: Aktuális beállítások mentése.</p>
<p><b>5. lépés</b></p>	<p>Nyomja meg a + gombot, hogy hozzáadja a beállítást a következők listájához: Kedvencek. Nyomja meg a OK gombot.</p>
<p> - nyomja meg a beállítás visszaállításához.   - nyomja meg a beállítás törléséhez.</p>	

### 9.2 Automatikus kikapcsolás

Biztonsági okokból a készülék bizonyos idő elteltével kikapcsol, ha egy sütőfunkció működik, és a kezelő nem változtat semmilyen beállításon.



 (°C)	 (ó)
30 - 115	12.5
120 - 195	8.5
200 - 230	5.5

Az Automatikus kikapcsolás nem működik az alábbi funkciókkal: Sütő világítás, Befejezési idő, Hőlégbefűtés, Kis Hőfok.

## 9.3 Hűtőventilátor

Amikor a készülék üzemel, a hűtőventilátor automatikusan bekapcsol, hogy hűvösen tartsa a készülék felületét. Amikor kikapcsolja a készüléket, a hűtőventilátor továbbra is működhet, amíg a készülék le nem hűl.

## 9.4 Mechanikus ajtózárr

Az ajtózárr a sütő vásárlásakor nincs re-teszelve.

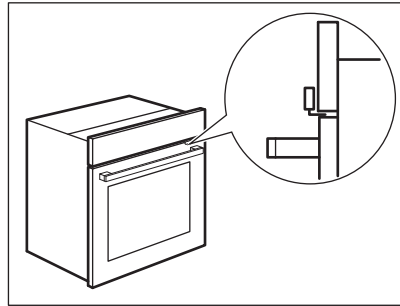

### VIGYÁZAT!

Ne mozgassa az ajtózárrat függőlegesen.  
A sütő ajtajának becsuká-  
sa közben ne nyomja az  
ajtózárrat.

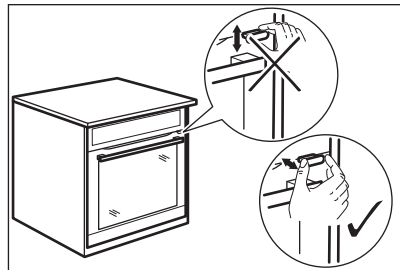

## 9.5 Használata: Mechanikus ajtózárr

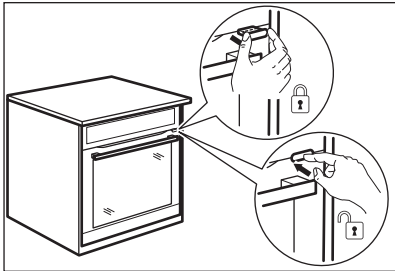
1. lépés	Az ajtó bezárásához az ajtózárat húzza előre, míg nem rögzül.
2. lépés	Az ajtó kioldásához az ajtózárat nyomja vissza a panelbe. 

### A zárt ajtó kinyitása

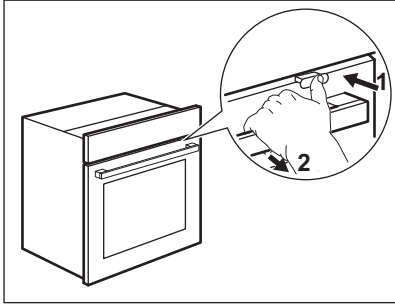
Az ajtót akkor is kinyithatja, ha az ajtózárr be van kapcsolva.	
1. lépés	Nyomja meg enyhén az ajtózárat, majd az ajtófogantyút húzva nyissa ki az ajtót. 
Az ajtó bezárásakor ügyeljen arra, hogy az ajtózárr bekapcsolva maradjon.	

## 10. HASZNOS TANÁCSOK ÉS JAVASLATOK

### 10.1 Sütési javaslatok



A táblázatban szereplő hőmérsékleti értékek és sütési időtartamok csak tájékoztatóként szolgálnak. Ezek a receptektől, valamint a felhasznált összetevők minőségétől és mennyiségétől függenek.

Előfordulhat, hogy az új készülék az Ön korábbi készülékétől eltérően fogja sütni a húsokat vagy a süteményeket. Az alábbi tanácsok a különféle ételekhez javasolt beállításokat mutatják a hőmérséklet, főzési időtartam és polcszintek értékei vonatkozásában.

Ha nem találja a beállításokat egy adott recepthez, akkor keressen hasonló ételt.

További sütési javaslatokért tekintse meg a weboldalunkon található sütési táblázatokat. A sütési tanácsok megtalálásához nézze meg a sütőtér elülső keretén található adattáblán szereplő termékszámot (PNC).

### 10.2 Javaslatok a mikrohullámú sütőhöz

#### Főzünk!

Helyezze az ételt a sütőtér aljára, a mikrohullámú sütő üvegtányérrjára.

Helyezze az ételt tányérra, és tegye a sütőtér aljára.

A kiolvasztási és főzési idő felénél fordítsa vagy keverje meg az ételt.

A folyékony ételeket időről időre keverje meg.

Tálalás előtt keverje meg az ételt.

Főzés és újramelegítés közben fedje le az ételt.

Italok melegítésekor tegyen egy kanalat a pohárba vagy üvegbe a jobb hőeloszlás érdekében.

Csomagolás nélkül tegye az ételt a készülékbe. A csomagolt készételeket kizárólag akkor lehet berakni a készülékbe, ha a csomagolás mikrohullámú sütőben használható (ezzel kapcsolatban olvassa el a csomagoláson levő ismertetőt).

#### Mikrohullámú főzés

Az ételt lefedve készítse. Az ételt fedő nélkül készítse, ha a felületét szeretné kérgessé tenni. Túl magas teljesítményfokozat és túl hosszú időtartam esetén az étel túlfőhet. A túlmelegített étel kiszáradhat, eléghet vagy tüzet okozhat.

Ne használja a készüléket tojás vagy csiga saját héjában történő főzésére, mivel ezek fellobbanhatnak. Tükörtojás újramelegítése előtt lyukassza ki a tojássárgáját.

A héjas vagy bőrös ételeket főzés előtt szurkálja meg.

A zöldségeket vágja egyenlő darabokra.

A készülék kikapcsolása után vegye ki az ételt, és hagyja néhány percig pihenni, hogy a hő eloszlása egyenletes legyen.

#### Felolvasztás mikrohullámmal

Helyezze a fagyott, kicsomagolt ételt egy kicsi, felfordított tányérra, kiolvasztó állványra vagy műanyag szitára, amely alá helyezzen egy tálat, hogy ki tudjon folyni az olvadákvíz.

Ezt követően vegye ki a felolvadt darabokat.

A zöldségek és gyümölcsök felolvasztás nélküli főzése magasabb mikrohullámú teljesítményfokozattal is végezhető.

## 10.3 Mikrohullámú sütőben használható főzőedények és anyagok



A mikrohullámú sütéshez kizárólag megfelelő főzőedényeket és anyagokat használjon.

Segédletként használja az alábbi táblázatot.

Használat előtt ellenőrizze a főzőedények / anyagok műszaki jellemzőit.



A főzőedény anyaga			
Tűzálló üveg és porcelán, amelyben nincs fém, pl. hőálló üveg	✓	✓	✓
Nem tűzálló üveg és porcelán, ezüst-, arany-, platina- vagy egyéb fémdíszítés nélkül	✓	X	X
Üveg, valamint tűz- és fagyálló anyagból készült üvegkerámia	✓	✓	✓
Tűzálló kerámia- és agyagedények kvarc- vagy fémkomponensek nélkül, illetve fémet is tartalmazó mázas edények	✓	✓	✓
A kerámiából, porcelánból, agyagból vagy kőből készült főzőedényeken kis lyukak lehetnek, például a fogantyún vagy a mázolatlan talpon.	X	X	X
200 °C-ig hőálló műanyag	✓	✓	X
Karton, papír	✓	X	X
Háztartási fólia	✓	X	X
Mikrózható fólia	✓	✓	X
Fémből készült, pl. zománcozott vagy öntöttvas edények	X	X	X
Fekete mázas vagy szilikonos sütőformák	X	X	X
Sütő tálca	X	X	X





# HASZNOS TANÁCSOK ÉS JAVASLATOK





A főzőedény anyaga			
Sütőrács	X	X	✓
Mikrohullámú sütő üvegtányérja	✓	✓	X
Főzőedények mikrohullámú sütővel való használatra, pl. crisp tál	X	✓	X

## 10.4 Különböző ételekhez javasolt teljesítmény-beállítások





A táblázatban szereplő adatok csak útmutatásul szolgálnak.

700 - 1000 W	
 Píritás a főzési folyamat elejédekör	 Folyadékok melegítése

500 - 600 W				
 Zöldségek párolása	 Rántotta sütése	 Pörkölt lassú forralása	 Egytálételek melegítése	 Mélyhűtött ételek felmelegítése és kiolvasztása

300 - 400 W				
 Sajt, csokoládé, vaj olvasztása	 Rizs lassú forralása	 Bébiétel melegítése	 Érzékeny élelmiszerek sütése / melegítése	 Sütés folytatása

# HASZNOS TANÁCSOK ÉS JAVASLATOK

100 - 200 W			
 Kenyér kiolvasztása	 Gyümölcs és sütemény kiolvasztása	 Sajt, tejszín, vaj kiolvasztása	 Hús, hal kiolvasztása







## 10.5 Ét elkészítési táblázatok a bevizsgáló intézetek számára

### Információ a bevizsgáló intézetek számára

Az IEC 60705 szabványnak megfelelő tesztek.







Mikrohullámú funkció







Használjon huzalpolcot, hacsak nincs más utasítás.

	 POWER W				
Piskótateszta	600	0.475	Alul	8 - 9	Az edényt körülbelül negyed fordulattal, a főzési idő felénél fordítsa el.
Fasírt	400	0.9	1	25 - 27	Az edényt körülbelül negyed fordulattal, a főzési idő felénél fordítsa el.
Royale (sodó)	500	1	2	30 - 33	-
Hús kiolvasztása	100	0.5	1	15	A húst a főzési idő felénél fordítsa meg.

Kombinált mikrohullám funkció

Használja a huzalpolcot.

		 POWER				
Sütemény, 0,7 kg	Hagyományos sütés + mikro	100	200	2	23 - 27	Az edényt körülbelül negyed fordulattal, a főzési idő felénél fordítsa el.

						
Burgonyaféljút, 1,1 kg	Hőlégbefűvás, nagy hőfok + mikro	300	180	2	38 - 42	Az edényt körülbelül negyed fordulattal, a főzési idő felénél fordítsa el.
Csirke, 1,1 kg	Grill + hőlégbefűvás + mikro	400	230	1	35 - 40	Helyezze a húst kerek üvegedénybe, és a főzési idő felénél fordítsa meg.



## 11. ÁPOLÁS ÉS TISZTÍTÁS



### FIGYELMEZTETÉS!

Lásd a „Biztonság” című fejezetet.

### 11.1 Megjegyzések a tisztítással kapcsolatban

 <b>Tisztítószer- rek</b>	A készülék előlapját csak meleg vízzel és enyhe tisztítószerrel, mikroszálal ronggyal tisztítsa.
	A fémfelületeket háztartási tisztítószerekkel tisztítsa meg.
	A szennyeződések enyhe mosogatószertel távolítsa el.
 <b>Napi használ- lat</b>	A sütőteret minden használat után tisztítsa meg. A lerakódott zsír vagy egyéb maradvány tüzet okozhat. Körültekintően tisztítsa meg a sütőtér tetejét az ételmaradványoktól és a zsirtól.
	Ne tárolja az ételeket 20 percnél tovább a készülékben. Használat után kizárólag mikroszálal törleronggyal törölje szárazra a készülék belsejét.
 <b>Tartozékok</b>	Minden használat után tisztítsa és szárítsa meg a tartozékokat. Kizárólag mikroszálal törleronggyal, langyos vízzel és enyhe mosogatószertel végezze a tisztítást. A tartozékokat tilos mosogatógépben tisztítani.
	A tapadásmentes edény tartozékokat ne tisztítsa súroló hatású tisztítószertel vagy éles tárgyakkal.

## 11.2 Hogyan távolítsa el: Polctartók

A sütő tisztításához vegye ki a polctartókat.

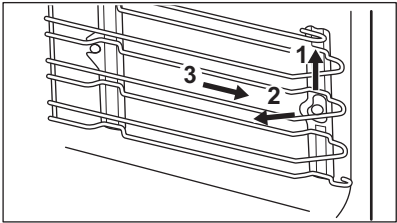
<b>1. lépés</b>	Kapcsolja ki a sütőt, és várja meg, hogy lehűljön.	
<b>2. lépés</b>	A polctartókat óvatosan húzza fel- és kifelé az elülső felfüggesztésből.	
<b>3. lépés</b>	Húzza el a polctartó elülső részét az oldalfaltól.	
<b>4. lépés</b>	Húzza ki a tartókat a hátsó felfüggesztésből.	
A polctartókat a kisereléssel ellentétes sorrendben helyezze vissza.		

## 11.3 Hogyan cserélje: Lámpa

 <b>FIGYELMEZTETÉS!</b> Vigyázat! Áramütés-veszély! Az izzó forró lehet.
--

A zsírmaradék ráégésének elkerülésére mindig kendővel fogja meg a halogénizzót.

A sütővilágítás izzójának cseréje előtt:		
1. lépés	2. lépés	3. lépés
Kapcsolja ki a sütőt. Várja meg, míg a sütő lehűl.	Húzza ki a sütőt a hálózati aljzatból.	Tegyen egy kendőt a sütőtér aljára.

## Felső lámpa







<b>1. lépés</b>	Az üvegbura eltávolításához fordítsa azt az óramutató járásával ellentétes irányba.
<b>2. lépés</b>	Tisztítsa meg az üvegbúrát.
<b>3. lépés</b>	Cserélje ki az izzót egy megfelelő, 300 °C-ig hőálló izzóra.
<b>4. lépés</b>	Szerelje fel az üvegbúrát.



## 12. HIBAELHÁRÍTÁS

 <b>FIGYELMEZTETÉS!</b> Lásd a „Biztonság” című fejezetet.
---



## 12.1 Mi a teendő, ha ...



 <b>A készülék nem kapcsol be vagy nem melegszik fel</b>	
 <b>Lehetséges ok</b>	 <b>Megoldás</b>
A készülék nincs csatlakoztatva az elektromos hálózathoz, vagy csatlakoztatása nem megfelelő.	Ellenőrizze, hogy a készülék megfelelően van-e csatlakoztatva az elektromos hálózathoz.
Az óra nincs beállítva.	Állítsa be az órát, a részleteket lásd: Órafunkciók fejezet, Beállítás: Órafunkciók.
Az ajtó nem csukódik rendesen.	Teljesen zárja be az ajtót.
Leolvadt a biztosíték.	Ellenőrizze, hogy nem a biztosíték okozza-e a hibát. Ha a hiba többször előfordul, hívjon szakképzett villanszerelőt.
A készülék Gyerekzár be van kapcsolva.	Olvassa el a „Menü” c. fejezetben ezt az almenüt: Egyéb funkciók.
 <b>Alkotóelemek</b>	
 <b>Leírás</b>	 <b>Megoldás</b>
Kiégett az izzó.	Cserélje ki az izzót. A részletekért olvassa el az „Ápolás és tisztítás” fejezetben ezt a szakaszt: Hogyan cserélje: Lámpa.



 <b>Hibák a WiFi jelnél</b>	
 <b>Lehetséges ok</b>	 <b>Megoldás</b>
Hiba lépett fel a vezeték nélküli hálózat jelénél.	Ellenőrizze, hogy mobil készüléke csatlakoztatva van-e a vezeték nélküli hálózathoz. Ellenőrizze vezeték nélküli hálózatot és az útválasztót (router). Indítsa újra a routert.
Új router került telepítésre, vagy a router beállítása megváltozott.	A készülék és a mobil eszköz ismételt beállításához olvassa el „Az első használat előtt” című fejezet „Vezeték nélküli kapcsolat” c. szakaszát.
Gyenge a vezeték nélküli hálózat jelerőssége.	Helyezze a routert a lehető legközelebb a készülékhez.
A vezeték nélküli jelet megszakította a készülék közelében elhelyezett mikrohullámú sütő.	Kapcsolja ki a mikrohullámú sütőt. Kerülje a mikrohullámú sütő és a készülék távvezérlőjének egyidejű használatát. A mikrohullámok megszakítják a WiFi-jelet.

## 12.2 Hogyan kezelje: Hibakódok



Szoftverhiba esetén a kijelzőn hibaüzenet látható.

Ebben a szakaszban az olyan hibák listáját láthatja, melyeket saját maga is képes kezelni.

 <b>Kód és leírás</b>	 <b>Megoldás</b>
F240, F439 - a kijelző érzékelőmezői nem működnek megfelelően.	Tisztítsa meg a kijelző felületét. Ügyeljen arra, hogy ne maradjon szennyeződés az érzékelőmezőkön.
F601 - probléma van ezzel: Wi-Fi jel.	Ellenőrizze a hálózati csatlakozását. Lásd „Az első használat előtt” fejezet Vezeték nélküli kapcsolat című részét.
F604 - az első csatlakozás a következőhöz: Wi-Fi sikertelen.	Kapcsolja ki és be a készüléket, majd próbálja meg ismét. Lásd „Az első használat előtt” fejezet Vezeték nélküli kapcsolat című részét.

 Kód és leírás	 Megoldás
F908 - a készülék rendszere nem tud csatlakozni a kezelőpanelhez.	Kapcsolja ki és be a készüléket.

Ha ezen hibaüzenetek egyike folyamatosan megjelenik a kijelzőn, azt jelzi, hogy a hibás alrendszer letiltásra kerülhetett. Ilyen esetben forduljon a márkakereskedőhöz vagy a márkaszervizhez. Ha a fenti hibák egyike előfordul, a többi készülékfunkció továbbra is a szokásos módon működik.

 Kód és leírás	 Megoldás
F131 - a magnetron érzékelőjének hőmérséklete túl magas.	Kapcsolja ki a készüléket, és várja meg, hogy lehűljön. Kapcsolja be ismét a készüléket.
F602, F603 - Wi-Fi nem érhető el.	Kapcsolja ki és be a készüléket.

## 12.3 A szerviz számára szükséges adatok

Ha nem talál megoldást egyedül a problémára, forduljon a márkakereskedőhöz vagy a hivatalos márkaszervizhez.

A márkaszerviz számára szükséges adatok az adattáblán találhatóak. Az adattábla a sütőtér elülső keretén található. Ne távolítsa el az adattáblát a készülék sütőterének keretéről.

Javasoljuk, hogy írja ide az adatokat:	
Modell (Mod.)	.....
Termékszám (PNC)	.....
Sorozatszám (S.N.)	.....

## 13. ENERGIAHATÉKONYSÁG

### 13.1 Energiatakarékosság

Gondoskodjon arról, hogy a készülék működése közben az ajtó legyen becsukva. Sütés közben ne nyissa ki túl gyakran a készülék ajtaját. Tartsa tisztán az ajtó tömítést, és ügyeljen rá, hogy megfelelően legyen a helyére rögzítve.

Fém főzőedényeket használjon az energiatakarékosság javítása érdekében (csak amikor nem mikrohullámú funkciót alkalmaz).

Amikor lehetséges, kerülje a készülék előmelegítését.

Ha egyszerre több ételt készít, a sütések közötti szünet legyen a lehető legrövidebb.

# A MENÜ FELÉPÍTÉSE

---

## Légkeveréses sütés

Amikor csak lehetséges, a sütőfunkciókat légkeveréssel használja az energiatakarékosság érdekében.

## Maradékhő

Ha a Időtartam funkcióval rendelkező program be van kapcsolva, és a sütési idő 30 percnél hosszabb, a fűtőelemek egyes készülékfunkcióknál automatikusan kikapcsolnak.

A sütővilágítás és a légkeverés továbbra is működik. Amikor kikapcsolja a készüléket, a kijelző megjeleníti a maradékhőt. A maradékhőt használhatja az étel melegen tartásához.

A 30 percnél hosszabb ideig tartó sütés során a befejezés előtt 3 - 10 perccel csökkentse a készülék hőmérsékletét a minimum értékre. A készülékben levő maradékhő tovább folytatja a sütést.

A maradékhőt más ételek felmelegítéséhez is használhatja.

## Ételek melegen tartása

A maradékhőt használhatja az étel melegen tartásához. Ehhez válassza a lehető legalacsonyabb hőmérséklet-beállítást. A maradékhő visszajelző vagy a hőmérséklet megjelenik a kijelzőn.

## Sütés kikapcsolt sütővilágítással

Sütés közben kapcsolja ki a sütővilágítást. Csak akkor kapcsolja be, amikor szükség van rá.

## Készenléti állapot

2 perc elteltével a kijelző készenléti üzemmódba lép.

# 14. A MENÜ FELÉPÍTÉSE

---

## 14.1 Menü

Menüpont		Alkalmazás
Kedvencek		Kedvenc beállítások listázása.
Előre programozott sütés		Automatikus programok listázása.
Egyéb funkciók		A készülék konfigurációjának beállítására szolgál.
Beállítások	Csatlakoztatás	A hálózati paraméterek beállítása.
	Beállítás	A készülék konfigurációjának beállítására szolgál.
	Szervíz	A szoftver verziószám és a konfiguráció megjelenítése.

## 14.2 Almenü ehhez: Egyéb funkciók

Almenü	Alkalmazás
Sütő világítás	A sütővilágítás be- és kikapcsolása.
Világítás ikon látható	A lámpa ikon megjelenik a kijelzőn.
Gyerekszár	Megakadályozza a készülék véletlen bekapcsolását. Ha a beállítás be van kapcsolva, a(z) Gyerekszár szöveg jelenik meg a kijelzőn, amikor bekapcsolja a készüléket. A készülék használatához válassza ki a kód betűit ábécé sorrendben.
Gyors felfűtés	Lerövidíti a felfűtési időt. Ez csak bizonyos készülékfunkcióknál áll rendelkezésre.

## 14.3 Almenü ehhez: Csatlakoztatás

Almenü	Leírás
Wi-Fi	Engedélyezés és letiltás: Wi-Fi.
Távírányítás	A távírányítás engedélyezése és letiltása. A kiegészítő funkció csak ennek a bekapcsolása után látható: Wi-Fi.
Hálózat	A hálózati állapot és a jelerősség ellenőrzése: Wi-Fi.
Automatikus távműködtetés	A távírányítás automatikus megkezdése a megnyomása után START. A kiegészítő funkció csak ennek a bekapcsolása után látható: Wi-Fi.
Hálózat elejtése	Az aktuális hálózat készülékhez való automatikus csatlakozásának letiltása.

## 14.4 Almenü ehhez: Beállítás

Almenü	Leírás
Nyelv	Beállítja a készülék nyelvét.

# EGYSZERŰ!

---

Almenü	Leírás
Pontos idő	A pontos idő és dátum beállítása.
Idő kijelzés	Az óra be- és kikapcsolása.
Digitális óra stílus	Az időkijelzés formátumának módosítása.
Nyomógomb Hang	Az érintőmezők hangjának be- és kikapcsolása. A hangok elnémítása nem lehetséges a következőknél: ①, STOP.
Hangbeállítás	A figyelmeztető hangjelzések be- és kikapcsolása.
Figyelmeztető hangerő	A gombnyomások és jelzések hangerejének beállítása.
Kijelző fényerő	A kijelző fényerejének beállítása.

## 14.5 Almenü ehhez: Szervíz

Almenü	Leírás
Demo üzemmód	Aktiváló / inaktiváló kód: 2468
Licenc	Licenc információk.
Szoftver verzió	Szoftver verzióra vonatkozó információk.
Összes beállítás törlése	Visszaállítás gyári beállításokra.
Felugró feliratok letiltása	Minden felugró ablak visszaállítása az eredeti beállításra.

## 15. EGYSZERŰ!

---





**Az első használat előtt be kell állítania az alábbiakat:**

Nyelv	Kijelző fényerő	Figyelmeztető hangerő	Pontos idő
-------	-----------------	-----------------------	------------



## Ismerkedjen meg a kezelőpanelen és a kijelzőn található alapvető ikonokkal:



 BE / KI	 Menü / Vissza	 Információ	 Időzítő	 Hűshőmérő szenzor	START / STOP	 Tovább
--	---	---	--	---	-----------------	--





## A készülék használatának megkezdése

GYORS ELINDÍTÁS	Kapcsolja be a készüléket, majd kezdjen főzni alapértelmezett hőmérséklettel és funkció időtartammal.	1. lépés	2. lépés	3. lépés
		Tartsa megnyomva az alábbi gombot: 	 ... - a készülék funkciójának beállítása.	Nyomja meg: START funkciót.
<b>Gyors kikapcsolás</b>	A készüléket bármikor, bármilyen képernyőről vagy üzenetről ki lehet kapcsolni.	 - tartsa nyomva a gombot, amíg a készülék ki nem kapcsol.		
<b>Mikró gyors elindítása</b>	A mikrohullámú működést bármikor elindíthatja az alapértelmezett beállításokkal: 30 másodperc / 1000 W.	Nyomja meg:  funkciót.		



## Főzés elindítása

1. lépés	2. lépés	3. lépés	4. lépés	5. lépés	6. lépés
 - a gomb megnyomásával kapcsolja be a készüléket.	 ... - válassza ki a funkciót.	°C - nyomja meg a hőmérséklet-beállításához lépéshez.	 - mozgassa az ujját a csúszkán a hőmérséklet beállításához.	OK - nyomja meg a megerősítéshez.	START - nyomja meg a főzés elindításához.

Sajátítsa el a gyors főzés módszerét				
Használja az automatikus programokat az étel gyors elkészítéséhez az alapértelmezett beállításokkal:				
Előre programozott sütés	1. lépés	2. lépés	3. lépés	4. lépés
	Nyomja meg:  funkciót.	Nyomja meg:  funkciót.	Nyomja meg:  Előre programozott sütés.	Válassza ki az ételt.

A sütés időtartamának beállításához vagy a sütési funkció módosításához használja a gyors funkciókat		
Gyors időzítőbeállítás	1. lépés	2. lépés
Használja a leggyakrabban használt időzítőbeállításokat a parancsikonokból való választással.	Nyomja meg:  funkciót.	Nyomja meg a megfelelő időzítési érték gombját.
10% befejezési segéd	+1 min   +5 min   +10 min - nyomja meg a megfelelő idő ikont a főzési időtartam meghosszabbításához.	
Használja a 10% befejezési segédet, hogy további időtartamot adjon hozzá, vagy módosítsa a sütési funkciót, amikor a sütési időből 10% maradt fenn.	Funkció módosítása: Nyomja meg a megfelelő funkció gombját:    ... funkciót.	

## 16. KÖRNYEZETVÉDELMI TUDNIVALÓK

A  következő jelzéssel ellátott anyagokat hasznosítsa újra. Újrahasznosításhoz tegye a megfelelő konténerekbe a csomagolást. Járuljon hozzá környezetünk és egészségünk védelméhez, és hasznosítsa újra az elektromos és elektronikus hulladékot. A  tiltó szimbólummal ellátott készüléket ne dobja a háztartási hulladék közé. Juttassa el a készüléket a helyi újrahasznosító telepre, vagy lépjen kapcsolatba a hulladékkezelésért felelős hivatallal.









[www.electrolux.com/shop](http://www.electrolux.com/shop)



867370071-E-192023

