

HU

INDUKCIÓS FŐZŐLAP

Használati útmutató /
Üzembe helyezési útmutató

ISC645BSC

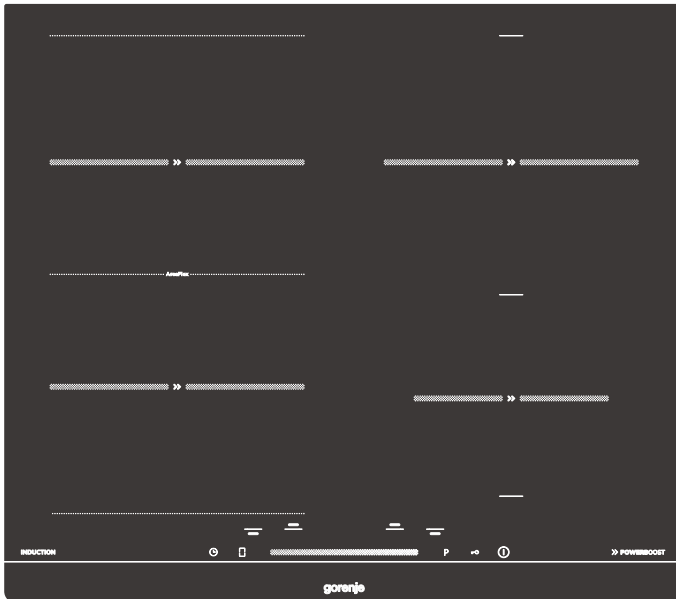

gorenje

Gratulálunk új indukciós főzőlapjának megvásárlásához.

Javasoljuk, hogy szánjon egy kis időt a jelen Használati / Üzembe helyezési útmutató elolvasására, hogy teljes mértékben megértse, hogy kell megfelelően üzembe helyezni és működtetni a készüléket.

Az üzembe helyezéshez olvassa el az üzembe helyezésre vonatkozó részt. Használat előtt olvassa át figyelmesen az összes biztonsági utasítást és őrizze meg a használati / üzembe helyezési útmutatót, mert később is szüksége lehet rá.

Biztonsági figyelmeztetések

Az Ön biztonsága fontot számunkra. Kérjük, olvassa el ezeket az információkat a főzőlap használatának megkezdése előtt.

Üzembe helyezés

Elektromos áramütés veszélye

- Válassza le a készüléket az elektromos hálózatról, mielőtt bármilyen munkát vagy karbantartást végezne rajta.
- A jó rendszerhez való csatlakozás elengedhetetlen és kötelező.
- A háztartás vezetékrendszerén csak szakképzett villanyszerelő végezhet módosításokat.
- E tanácsok figyelmen kívül hagyása áramütést vagy halált okozhat.

Fontos biztonsági utasítások

- A készülék üzembe helyezése vagy használata előtt olvassa el ezeket az utasításokat.
- A készülékre soha nem szabad éghető anyagot vagy tárgyat helyezni.
- Kérjük, bocsássa ezeket az információkat a készülék üzembe helyezéséért felelős személy rendelkezésére, mert így csökkentheti az üzembe helyezés költségeit.
- A veszélyek elkerülése érdekében a készüléket az alábbi üzembe helyezési utasításoknak megfelelően kell üzembe helyezni.
- A készülék üzembe helyezését csak megfelelően képzett szakember végezheti el.
- Ezt a készüléket olyan áramkörhöz kell csatlakoztatni, amely tartalmaz egy olyan megszakító kapcsolót, amely teljes leválasztást biztosít az áramellátásról.
- A készülék nem megfelelő üzembe helyezése érvénytelenné teheti a garanciális vagy felelősségi igényeket.

Működtetés és karbantartás

Elektromos áramütés veszélye

- Ne főzzön törött vagy repedt főzőlapon. Ha a főzőlap felülete eltörik, vagy megreped, azonnal kapcsolja le a készüléket a hálózatról és forduljon szakképzett szerelőhöz.
- Tisztítás vagy karbantartás előtt kapcsolja ki a készüléket a falnál.
- E tanácsok figyelmen kívül hagyása áramütést vagy halált okozhat.

Egészségügyi veszély

- Ez a készülék megfelel az elektromágneses biztonsági szabványoknak.
- A szívritmus-szabályozóval vagy más elektromos implantátummal (például inzulinpumpával) rendelkező személyeknek azonban a készülék használata előtt konzultálniuk kell orvosukkal, vagy az implantátum gyártójával, hogy megbizonyosodjanak arról, hogy implantátumaikat nem befolyásolja az elektromágneses tér..
- E tanács figyelmen kívül hagyása halált okozhat.

Forró felület veszélye

- Működés közben a készülék hozzáférhető részei eléggé felforrósodnak ahhoz, hogy égési sérüléseket okozzanak.
- Ne hagyja, hogy a teste, a ruházata vagy a megfelelő edényeken kívül bármilyen egyéb tárgy érintkezzen az indukciós üveggel, amíg a felülete le nem hűl.
- Vigyázat: a testen hordott mágnesezhető fémtárgyak felforrósodhatnak a főzőlap közelében. Az arany- vagy ezüstékszerekre ez nem vonatkozik.
- A gyerekeket tartsa távol a készüléktől.
- Az edények füle felforrósodhat. Ügyeljen rá, hogy az edények fülei ne lógjanak át a többi bekapcsolt főzési mezőre. Tartsa távol a gyerekeket az edények fülétől.
- E tanácsok figyelmen kívül hagyása esetén égési sérülés vagy forrázás következhet be.

Vágásveszély

- A főzőlap kaparójának borotvaéles pengéje szabaddá válik, amikor a biztonsági burkolat vissza van húzva. Rendkívül óvatosan használja és mindig biztonságosan és gyerekektől elzárva tárolja.
- Az óvatosság elmulasztása sérülést vagy vágásokat okozhat.

Fontos biztonsági utasítások

- Használat közben soha ne hagyja felügyelet nélkül a készüléket. A

túlzott felforrósodás füstöt és zsíros kifröccsenéseket okoz, amelyek meggyulladhatnak.

- Soha ne használja a készüléket munka- vagy tárolófelületként.
- Soha ne hagyjon semmilyen tárgyat vagy edényt a készüléken.
- Ne helyezzen és ne hagyjon mágnesezhető tárgyakat (pl. hitelkártyát, memóriakártyát) vagy elektronikus eszközt (pl. számítógép, MP3 lejátszó) a készülék közelébe(n), mert ezekre hatással lehet a készülék elektromágneses tere.
- Soha ne használja a készüléket a helyiség melegítésére vagy fűtésére.
- Használat után mindig kapcsolja ki a főzési mezőket és a főzőlapot az útmutatóban leírtak szerint (azaz az érintőgombok segítségével). Ne hagyatkozzon az edényfelismerés funkcióra a főzési mezők kikapcsolásához, amikor eltávolítja az edényeket.
- Ne engedje, hogy a gyerekek játsszanak a készülékkel, ne üljenek, álljanak vagy mászzanak rá.
- Ne tároljon gyermekek számára érdekes tárgyakat a készülék feletti szekrényekben.
- A főzőlapra felmászó gyerekek súlyosan megsérülhetnek.
- Ne hagyjon gyerekeket egyedül vagy felügyelet nélkül a készülék használatának helyén.
- Gyermekek vagy olyan fogyatékkal élők esetében, amely korlátozza a készülék használatának képességét, egy felelős és hozzáértő személy kell, hogy betanítsa a készülék használatát. Az oktatónak meg kell győződnie arról, hogy a készüléket saját maguk vagy környezetük veszélyeztetése nélkül képesek használni.
- Ne javítsa és ne cserélje ki a készülék alkatrészeit, hacsak az útmutató kifejezetten nem javasolja ezt. Minden egyéb szervizelést szakképzett szerelő kell hogy elvégezzen.
- Ne használjon gőztisztítót a főzőlap tisztítására.
- Ne helyezzen és ne ejtsen nehéz tárgyakat a főzőlapra.
- Ne álljon rá a főzőlapra.
- Ne használjon szabálytalan szélű edényeket és ne húzza át az edényeket az indukciós üvegfelületen, mert ez megkarcolhatja az üveget.
- Ne használjon súrolószivacsot vagy erős súrolószert a főzőlap tisztítására, mert ezek megkarcolhatják az indukciós üveget.
- Ha a tápkábel megsérült, azt csak képzett szakember cserélheti ki.
- Ezt a készüléket háztartásban és hasonló helyeken történő használatra tervezték, például: -üzletek, irodák és más munkakörnyezetek személyzeti konyhái; -tanyák; -szállodák, motelek és más szálláshelyek vendégei; -bed and breakfast típusú szálláshelyek.

- Ezt a készüléket akkor használhatják gyerekek, illetve csökkent fizikális, érzékszervi vagy mentális képességekkel rendelkezők, valamint megfelelő tapasztalattal és tudással nem rendelkező személyek, ha felügyeletük biztosított, vagy ha megfelelő útmutatást kaptak a készülék használatáról és megértették az azzal járó veszélyeket. A gyerekek nem szabad, hogy játsszanak a készülékkel. A készülék tisztítását és felhasználói karbantartását nem végezhetik gyerekek felügyelet nélkül.
- **FIGYELMEZTETÉS:** A főzőlapon zsírral vagy olajjal felügyelet nélkül történő főzés veszélyes lehet és tüzet okozhat. SOHA ne próbálja meg vízzel oltani a tüzet, hanem kapcsolja ki a készüléket, majd fedje le a lángot például egy fedővel vagy tűzoltótakaróval.
- Fém tárgyakat, például kést, villát, kanalat, fedőt ne tegyen a főzőlap felületére, mert felforrósodhatnak.
- Használat után kapcsolja ki a főzési mezőt a hozzá tartozó vezérlővel és ne hagyatkozzon az edényfelismerő funkcióra.
- A készüléket nem szabad külső időzítővel vagy külön távirányítóval működtetni.
- **FIGYELEM:** A főzés folyamatát felügyelni szükséges. Rövid ideig tartó főzés esetén a folyamatos felügyelet szükséges.
- **FIGYELMEZTETÉS:** A készülék felborulásának elkerülése érdekében fel kell szerelni a rögzítő eszközt. Olvassa el az üzembe helyezésre vonatkozó útmutatót.
- **FIGYELMEZTETÉS:** Kizárólag a főzőlap gyártója által tervezett, vagy a készülék gyártója által a használati útmutatóban megfelelőként feltüntetett főzőlapvédőt használjon, vagy a készülékbe beépített főzőlapvédőt. A nem megfelelő főzőlapvédő használata balesetet okozhat.

A termék áttekintése

Felülnézet

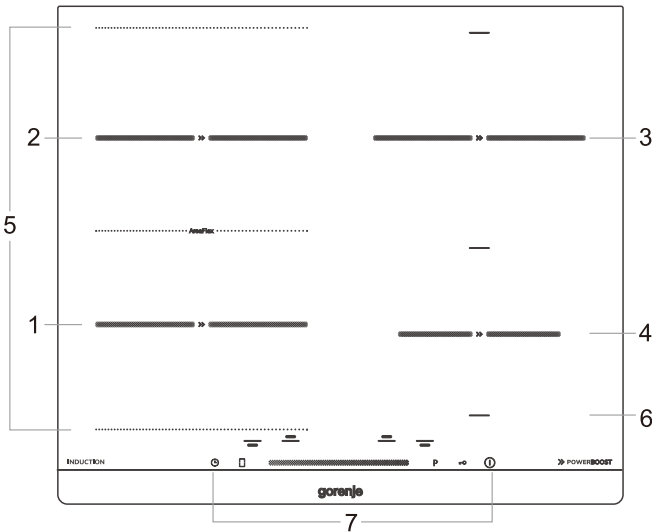

1. Főzési mező: 190x190 mm
1800W / 2100W (P)
2. Főzési mező: 190x190 mm
1800W / 2100W (P)
3. Főzési mező: Ø210 mm
2000W / 2600W (P)
4. Főzési mező: Ø160 mm
1600W / 1800W (P)
5. Flex zóna, 3000W / 3400W (P)
6. Üveglap
7. Vezérlő panel

Vezérlő panel

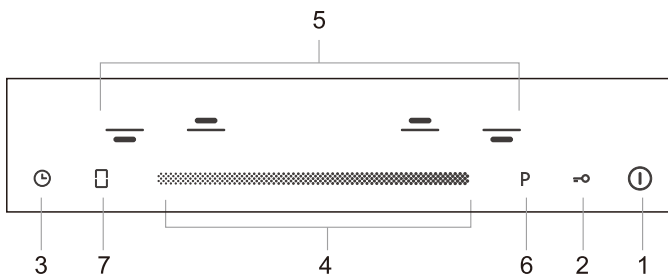

1. BE/KI kapcsolás
2. Gyerekzár vezérlése
3. Időzítés vezérlése
4. Teljesítmény / időzítés szabályozása
5. Főzési mező kiválasztása
6. Boost funkció vezérlése
7. Flex zóna be- és kikapcsolása

Néhány szó az indukciós főzésről

Az indukciós főzés biztonságos, fejlett, hatékony és gazdaságos főzési forma. Elektromágneses rezgések révén működik, amelyek közvetlenül az edényben termelnek hőt, nem pedig közvetetten az üvegfelület melegítésén keresztül. Az üveg csak azért válik forróvá, mert az edény végül felmelegíti.

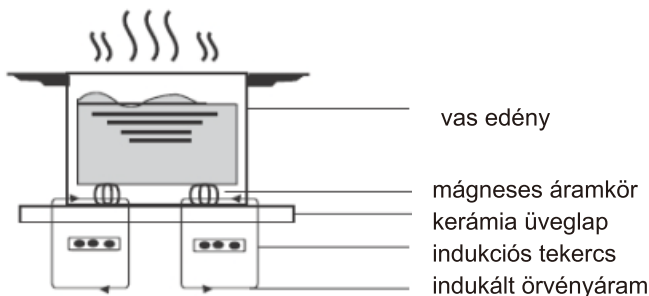

Az új főzőlap használatának megkezdése előtt

- Olvassa el ezt az útmutatót, különös tekintettel a “Biztonsági figyelmeztetések” részt.
- Távolítson el minden védőfóliát, ami esetleg még az indukciós főzőlapon lehet.

Az érintőgombok használata

- A kezelőgombok érintésre reagálnak, tehát nem szükséges semmilyen nyomást kifejteni rájuk.
- Az ujjbegyét használja, ne a hegyét.
- Minden egyes érintés észlelésekor sípolás hallható.
- Ügyeljen rá, hogy a kezelőgombok mindig tiszták, szárazak legyenek és semmilyen tárgy (pl. edény vagy ruha) ne takarja el őket. Még egy vékony vízréteg is megnehezítheti a vezérlőgombok kezelését.

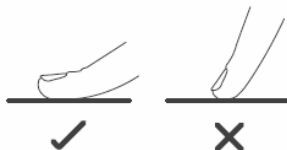

A megfelelő edény kiválasztása



- Csak olyan edényt használjon, amelynek alapja alkalmas indukciós főzéshez. Keresse az indukciós szimbólumot a csomagoláson vagy a serpenyő alján.
 - Mágnespróbával ellenőrizheti, hogy az edény megfelelő-e. Mozdasson egy mágneset a serpenyő alja felé. Ha vonzza, a serpenyő alkalmas indukcióra
- Ha nincs mágnesed:
1. Tegyen egy kis vizet az ellenőrizni kívánt serpenyőbe.
2. Ha nem villog a kijelzőn, és a víz melegszik, az edény megfelelő.
- Megfelelő edények: acélból készült edények, zománczott acél edények vagy öntöttvas edények.
- Nem megfelelő edények: ötvöztött acél edények réz vagy alumínium fenéssel és üveg edények.
- Egyes edények alja nem teljesen ferromágneses. Ebben az esetben csak a mágneses rész melegszik fel, míg a fenék többi része hideg marad.
- Gyorsfőző főzőedény használatakor tartsa szemmel, amíg el nem éri a megfelelő nyomást. Először állítsa a főzőzónát maximális teljesítményre; majd a kukta gyártójának utasításait követve szükség szerint csökkentse a főzési teljesítményt.
- Győződjön meg arról, hogy elegendő folyadék van a serpenyőben (gyorsfőző vagy bármely más edényben vagy serpenyőben). A túlmelegedés miatt az üres edény használata a főzőzónán az edény és a főzőlap károsodását okozhatja.
- A legjobb főzési eredmény érdekében az edény/edény ferromágneses területének (átmérőjének) meg kell egyeznie a főzőzóna méretével. Ha a főzőzóna nem ismeri fel az edényt, próbálja meg egy másik, kisebb átmérőjű főzőzónára helyezni.



Ne használjon egyenetlen, vagy ívelt aljú edényeket.



Ügyeljen rá, hogy az edény alja sima legyen, az üveghez simuljon és akkora legyen, mint a főzési mező. Olyan edényeket használjon, amelyek átmérője akkora, mint a választott főzési mező grafikája. Egy kicsivel nagyobb edény használata esetén az energia felhasználásának hatékonysága maximális lesz. Ha kisebb edényt használ, a hatékonyság a vártnál kisebb lehet. Az edényt mindig a főzési mező közepére helyezze.

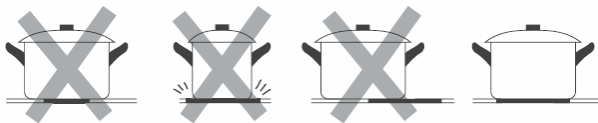

Az edényeket mindig emelje le a főzőlapról, ne csúsztassa rajta, mert megkarcolhatja az üveget.

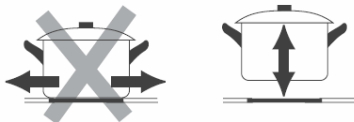

Edényméreték

A főzési mezők egy bizonyos határig automatikusan alkalmazkodnak az edény átmérőjéhez. Az edény alja azonban az adott főzési mezőnek megfelelő minimális átmérővel kell hogy rendelkezzen. A főzőlap leghatékonyabb működése érdekében helyezze az edényt a főzési mező közepére.

Az indukciós edény aljának átmérője

Főzési mező	Minimum (mm)
160mm	95
190mm	110
210mm	120
Flex zóna	200

A főzőlap használata

A KÉSZÜLÉK MAXIMÁLIS TELJESÍTMÉNYÉNEK BEÁLLÍTÁSA

Az indukciós főzőlap energiagazdálkodási rendszerrel van felszerelve. A főzőlap maximális teljesítménye 7200 W-ra van korlátozva.

Ez a beállítás 2300 W-ra, 2800 W-ra, 3000 W-ra vagy 3700 W-ra csökkenthető. A teljes teljesítményhatár aktiválásakor az egyes főzőzónák teljesítménye csak addig növelhető, amíg a teljes teljesítmény el nem éri a határértéket.

1. A Power management aktiválásához kapcsolja be a készüléket, és egyszerre nyomja meg a bal első és a jobb első fűtési zóna vezérlőgombját 3 másodpercig.
2. Amikor a Power management be van kapcsolva, az aktuális maximális teljesítmény megjelenik az időzítő LED-kijelzőjén - például, ha az időzítő kijelzője 7.2-t mutat, az azt jelenti, hogy az egység maximális teljesítményhatára 7200 W.
3. Az új maximális teljesítményszint beállítása:
 - a. Nyomja meg az időzítő ikont - az időzítő kijelzője az aktuális maximális teljesítménykorláttal kezd villogni
 - b. Nyomja meg a jobb első főző zóna vezérlőgombját az új kívánt teljesítményhatár kiválasztásához. A jobb első fűtési zóna gomb megnyomásával különböző maximális teljesítményértékek jelennek meg – az értékek a gomb megnyomásával köröznék.
2.3> 2.8> 3.0> 3.7>7.2> 2.3> ...
(2300 W> 2800 W> 3000 W> 3700 W> 7200 W> 2300 W> ...



Ha kiválasztotta az új maximális teljesítményértéket, mentse el az új beállítást az időzítő gomb megnyomásával. Az időzítő kijelzőjén néhány másodpercre megjelenik a "Pn" üzenet. Az új maximális teljesítményérték be van állítva.

Ha alacsonyabb maximális összteljesítményt állít be, nem lehet egyszerre minden főzőzónán magas teljesítményszintet beállítani.

Megjegyzés: Ha a felhasználó vissza akarja állítani a készülék maximális összteljesítményét, le kell választania a készüléket az áramellátásról, majd újra csatlakoztatnia kell.

Ha a felhasználó öt percen belül nem állítja be a teljes teljesítménykorlátot, a készüléket le kell választani a hálózatról, és újra csatlakoztatni kell.

A főzés megkezdése

1. Miután az energiagazdálkodás beállítása megtörtént, minden kijelzőn a "—" vagy a "--" lesz látható, akkor bármelyik fűtési zónát kiválaszthatja a közvetlen főzéshez.
2. Helyezzen egy megfelelő edényt arra a főzési mezőre, amelyiket használni szeretné.
 - Ügyeljen rá, hogy az edény alja és a főzési mező felülete tiszta és száraz legyen.
3. Érintse meg a főzési mező kiválasztásának vezérlőgombját, ekkor villogni kezd a gomb melletti "0" jelzés.
4. A csúszka segítségével állítsa be a főzési teljesítményt.

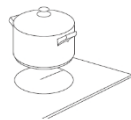

- Ha egy percen belül nem állítja be a főzési teljesítményt, a készülék automatikusan leáll. Ismétlje meg a műveletet a BE/KI vezérlőgomb megérintéséhez, és ismétlje meg az eljárást a 2. lépéstől.
- A főzési teljesítmény főzés közben bármikor módosítható.
- A csúszkán jobbról balra haladva a teljesítmény lépésenként csökken, egészen 0 fokozatig.
- A csúszkán balról jobbra haladva a teljesítmény nő, 9-es fokozatig.

Ha a jelzés és a teljesítmény-fokozat beállítás felváltva villog

Ez azt jelenti, hogy:

- nem a megfelelő főzési zónára helyezett edényt, vagy
- az edény nem alkalmas indukciós főzésre, vagy
- az edény túl kicsi, vagy nincs megfelelően a főzési mező közepére helyezve.

Nem történik melegítés, amíg nincs megfelelő edény a főzési mezőn.

A kijelző 2 perc elteltével automatikusan kikapcsol, ha a főzőlapon nem kerül elhelyezésre megfelelő edény.

Ha a főzés befejeződött

1. Érintse meg a kikapcsolni kívánt főzési mező vezérlőgombját.



2. A főzési mező kikapcsolása: Kapcsolja ki a főzési mezőt a "0"-ra görgetve. Győződjön meg arról, hogy a kijelzőn "0" látható.



3. A főzőlap teljes kikapcsolásához nyomja meg a BE/KI kapcsoló gombot.





Figyeljen a forró felületek fennmaradó hő kijelzőjére

A "H" jelzés mutatja, hogy melyik főzési mező lehet forró, ha megérintené. Ha a felület biztonságos hőmérsékletre hűl, a jelzés eltűnik. Energiatakarékossági funkcióként is használható, ha további edényeket szeretne melegíteni, használja a még forró főzési mezőt.

A vezérlők lezárása

- A kezelógombok lezárhatók a nem szándékos használat megelőzése érdekében (például, hogy a gyerekek véletlenül bekapcsolják a főzési mezőket).
- Amikor a kezelógombok le vannak zárva, a BE/KI kapcsolás gombon kívül az összes többi kezelógomb le van tiltva.

A kezelógombok lezárása

Érintse meg a gyerekzár  gombot. Az időzítés kijelzőjén a "Lo" jelzés lesz látható.

A kezelógombok zárjának kioldása

1. Győződjön meg róla, hogy a főzőlap be van kapcsolva.
2. Érintse meg és tartsa egy ideig nyomva a gyerekzár  gombját.
3. Most már megkezdheti a főzőlap használatát.



Amikor a főzőlap le van zárva, a BE/KI kapcsolás gomb kivételével az összes többi kezelógomb le van tiltva. Vészhelyzet esetén a BE/KI kapcsolás gombbal bármikor kikapcsolható a főzőlap, de a következő használatkor először ki kell oldani a zárat.

Az időzítés használata

Az időzítés két különböző módon használható:

- Beállítható úgy, hogy a beállított idő elteltével egy főzési mező kikapcsoljon;
- Beállítható úgy is, hogy több főzési mezőt kapcsoljon ki;



Az időzítés beállítása a kívánt főzési mező kikapcsolásához

1. A főzési mező kiválasztásához érintse meg a azt a főzési mezőt, amelyhez az időzítést (például 25 perc)
2. Állítsa a teljesítményszintet 6-ra a csúszkával

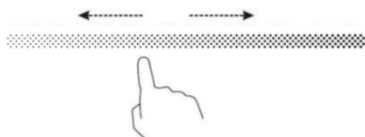
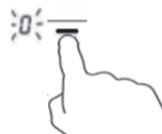

3. Az időzítés gombjának érintésére az alapértelmezett "00" jelenik meg a kijelzőn, a második "0" számjegy villog. A csúszka segítségével állítsa a "0"-t "5"-re, majd érintse meg ismét az időzítés gombját. Ekkor az első "0" kezd el villogni. A csúszka segítségével állítsa "2"-re – a kijelzőn ekkor a "25" lesz látható



Tanács: A beállítás 1 perces időközönkénti növeléséhez vagy csökkentéséhez nyomja meg először az időzítés gombot.

Nyomja meg másodszor az időzítő vezérlőt a beállítás csökkentéséhez vagy növeléséhez 10 perces időközönként.

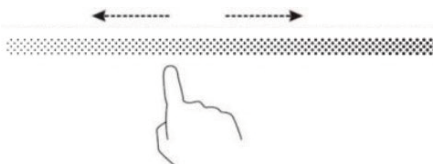

4. Az időzítés beállítása után a visszazámlálás azonnal megkezdődik. A hátralévő idő megjelenik a kijelzőn és az időzítés jelfénye 5 másodpercig villog.

Megjegyzés: A teljesítmény-fokozat melletti piros pont jelzi a kiválasztott főzési mezőt.

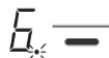

5. Válassza ki azt a főzési mezőt, amelynél törölni szeretné az időzítést. Csúsztassa el a csúszkát, amíg a "00" meg nem jelenik.

Ha az időzítés lejár, a főzési mező automatikusan kikapcsol és a "H" jelzés jelenik meg.

H —



A többi főzési mező továbbra is normál módon működik, ha külön került bekapcsolásra.

Az időzítés beállítása több főzési mező kikapcsolásához

Ha ezt a funkciót egynél több főzési mezőhöz használja, az időzítés kijelzője a legrövidebb időt mutatja (például: 2. mező – beállított idő 3 perc, 3. mező – beállított idő 6 perc, a kijelzőn "3" lesz látható).

— 3

(Beállítás: 3 perc)

03

6. —

(Beállítás: 6 perc)



Megjegyzés: A teljesítmény-fokozat melletti piros pont kigyullad, jelezve, hogy a főzési mező kiválasztásra került.

Ha egy másik főzési mezőhöz beállított időt szeretné ellenőrizni, nyomja meg a gombot egy másik főzési mező kiválasztásához. Az időzítés kijelzőjén ekkor a másik főzési mezőhöz beállított idő lesz látható.



Ha az időzítés lejár, az adott főzési mező automatikusan kikapcsol és a "H" jelzés jelenik meg.

— H

Megjegyzés: Ha módosítani szeretné az időzítés időbeállítását, ismételje meg a folyamatot az 1. lépéstől.

A Boost funkció használata

A "Boost" az a funkció, ami nagyobb teljesítménnyel melegít egy főzési mezőt 5 percig (maximum). A főzés így hatékonyabb és gyorsabb lehet.

A Boost funkció használata a gyorsabb főzés érdekében.

1. Érintse meg azt a főzési mezőt, amelynél a Boost funkciót használni szeretné. A gomb melletti jelvény villogni kezd.



2. Érintse meg a Boost gombot és a főzési mező Boost fokozaton (maximális teljesítmény) kezd el működni. A teljesítmény kijelzőn a "P" látható, jelezve, hogy a főzési mező Boost üzemmódban van.



3. A Boost fokozat 5 percig működik, utána teljesítmény visszaáll 9-es fokozatra.

9 —

Ha 5 percen belül szeretné megszakítani a Boost funkciót, válassza ki a főzési mezőt, majd nyomja meg a Boost gombot. A teljesítmény visszaáll a Boost aktiválása előtt beállított fokozatra.



Korlátozások a Boost (P) funkció használata közben

A főzőlapnak van egy maximális teljesítménye. Ha a Boost funkció be van kapcsolva és túllépné a maximális teljesítményt, az elektronikus vezérlés automatikusan csökkenti egy másik főzési mező teljesítmény-fokozatát.

A négy főzési mező két csoportra van osztva: (a) és (b).

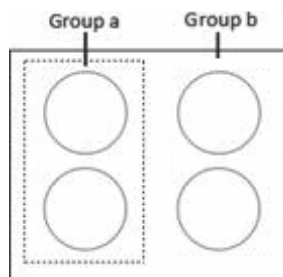

Flexibilis zóna a főzőlapon

Flexibilis zóna – (a) csoport

- Ez a terület használható egyetlen nagy, vagy két különálló főzési mezőként, a főzési igényektől függően, bármikor.
- A flexibilis zóna két független, külön vezérelhető főzési mezőből áll. Ha egyetlen zónaként működik, az edények úgy mozgathatók egyik mezőről a másikra, hogy közben a teljesítmény-fokozat az előző mezőnél aktív fokozat lesz. Ez akkor áll le a melegítéssel, amikor már nem észleli az edényt.
- Fontos: Ügyeljen arra, hogy az edény a független főzési mező közepén legyen. Ha nagy edényt, ovális, szögletes, széles serpenyőket használ, ügyeljen rá, hogy a két zónán kerüljenek elhelyezésre és hogy lefedjék a mezők közepén található két keresztet.

Példák az edények helyes és helytelen elhelyezésére:

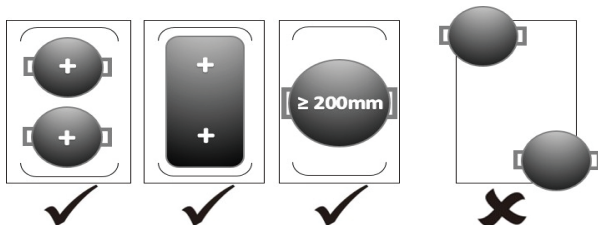

Nagy terület

1. A flex zóna egyetlen nagy főzési mezőként történő használatához nyomja meg a gombot.
2. A teljesítményszint beállításához a csúszkát 0-ról 9-re csúsztatja
3. Nyomja meg ismét a gombot, ha a flex zónát két független főzési mezőként szeretné használni. A főzési mezők egymástól függetlenül működnek tovább.



Túlhevülés elleni védelem

A beépített hőmérséklet-érzékelő képes figyelni az indukciós főzőlap belsejében lévő hőmérsékletet. Ha túl magas hőmérsékletet észlel, az indukciós főzőlap működése automatikusan leáll.

Kisebb tárgyak észlelése

Ha nem megfelelő méretű vagy nem mágneses edényt (pl. alumínium), vagy más apró tárgyat (pl. kés, villa, kulcs) hagy a főzőlapon, a főzőlap 1 percen belül automatikusan készenléti üzemmódba kapcsol. A ventilátor még 1 percig hűti az indukciós főzőlapot.

Automatikus kikapcsolás védelem

Az automatikus kikapcsolás a főzőlap biztonsági védelmi funkciója. Automatikusan kikapcsolja a főzőlapot, ha Ön véletlenül elfelejtené. A különböző teljesítmény-fokozatok alapértelmezett üzemideje az alábbi táblázatban található:

Teljesítmény-fokozat	1	2	3	4	5	6	7	8	9
Alapértelmezett üzemidő (óra)	8	8	8	4	4	4	2	2	2



A szívritmus-szabályozóval rendelkező személyeknek a készülék használata előtt konzultálniuk kell orvosukkal.

Folyadék túlfolyás elleni védelem

Amikor körülbelül 140 ml folyadék túlcserél a vezérlőpulton, és több mint 3 gombot körülbelül 10 másodpercig nyomva tart, az indukciós főzőlap automatikusan leáll.

Főzési útmutató



Sütés közben legyen elővigyázatos, mert az olaj és a zsír nagyon gyorsan felmelegszik, különösen magas teljesítmény-fokozaton. Rendkívül magas hőmérsékleten az olaj és a zsír spontán meggyullad, és ez komoly tűzveszélyt jelent.

Főzési tippek

- Amikor az étel forni kezd, csökkentse a hőmérséklet-beállítást.
- A fedő használata csökkenti a főzési időt és energiát takarít meg a hő megőrzésével.
- A főzési idő csökkentése érdekében minimalizálja a folyadék vagy zsír mennyiségét.
- A főzést magas fokozaton indítsa és csökkentse a fokozatot, ha az étel átforrósodott.

Párolás, rizsfőzés

- A párolás forráspont alatt, körülbelül 85°C-on történik, amikor a buborékok csak időnként emelkednek fel a főzőfolyadék felszínére. Ez a kulcs az ízletes leveseknek és a puha pörköltnek, mert az ízek az étel túlsütése nélkül fejlődnek ki. A tojás alapú, illetve liszttel sűrített szószokat is forráspont alatt kell főzni.
- Egyes főzési műveletekhez, beleértve a rizs abszorpciós módszerrel történő főzését, a legalacsonyabb értéknél magasabb beállítás szükséges ahhoz, hogy az étel megfelelően átfőjön az ajánlott idő alatt.

Steak sütése

Szaftos, ízletes steak sütése:

1. Hagyja állni a húst sütés előtt szobahőmérsékleten körülbelül 20 percig.
2. Melegítsen fel egy vastag aljú serpenyőt.
3. Kenje meg a steak mindkét oldalát olajjal. Öntsön egy kevés olajat a forró serpenyőbe, majd helyezze bele a húst.
4. Sütés közben egyszer fordítsa meg a húst. A pontos sütési idő a steak vastagságától és attól függ, hogy mennyire szeretné átsütni. Az idő oldalanként 2-8 perc között változhat. Nyomja meg a steaket annak megállapítására, hogy mennyire sült át – minél keményebbnek érzi, annál jobban átsült.

5. Tálalás előtt pihentesse a steaket egy meleg tányéron néhány percig, hogy pihenjen és megpuhuljon.

Sütés olajban

1. Válasszon egy indukciós főzéshez való, lapos aljú wokot vagy egy nagy serpenyőt.
2. Készítsen elő minden hozzávalót és eszközt. Az olajban sütés gyors kell hogy legyen. Nagy mennyiség esetén süsse az ételt kisebb adagokban.
3. Röviden melegítse elő az edényt és öntsön bele két evőkanál olajat.
4. Először a húst süsse meg, majd tegye félre és tartsa melegen.
5. Süsse meg a zöldségeket. Amikor zöldségek forróak, de még roppanósak, állítsa a főzési mezőt alacsonyabb fokozatra, tegye vissza a húst a serpenyőbe és adja hozzá a szószt.
6. Óvatosan keverje össze a hozzávalókat, hogy biztosan átforrósodjanak.
7. Tálalja azonnal.

Teljesítmény-fokozat beállítások

Az alábbi beállítások csak iránymutatások. A pontos beállítás számos tényezőtől függ, beleértve az edényt és az étel mennyiségét. Kísérletezzen az indukciós főzőlappal, hogy megtalálja az Önnek legmegfelelőbb beállításokat.

Beállítás	Alkalmasság
1 - 2	<ul style="list-style-type: none">• kis mennyiségű étel kímélő melegítése• csokoládé, vaj és gyorsan odaégő ételek olvasztása• kímélő párolás• lassú melegítés
3 - 4	<ul style="list-style-type: none">• újramelegítés• gyors párolás• rizs főzése
5 - 6	<ul style="list-style-type: none">• palacsinta
7 - 8	<ul style="list-style-type: none">• hirtelen sütés• tészta főzése
9	<ul style="list-style-type: none">• olajban sütés• pirítás• leves forralása• víz forralása

Ápolás és tisztítás

Mit?	Hogyan?	Fontos!
<p>Mindennapi szennyeződés az üvegen (ujjlenyomatok, foltok, élelmiszerek által hagyott foltok vagy cukrot nem tartalmazó folyadékok kiömlése az üvegen)</p>	<ol style="list-style-type: none"> 1. Kapcsolja ki a főzőlapot. 2. Használjon főzőlap-tisztítót amíg az üveg még meleg (nem forró!) 3. Öblítse le és törölje szárazra egy tiszta ruhával vagy papírtörővel. 4. Kapcsolja be ismét a főzőlapot. 	<ul style="list-style-type: none"> • Ha a főzőlap áramellátása ki van kapcsolva, nem jelenik meg a "forró felület" jelzés, de a főzési mező továbbra is forró lehet! Legyen nagyon elővigyázatos. • A durva mosogatószivacsok, egyes nylon szivacsok és súroló hatású tisztítószer megkarcolhatják az üveget. Mindig olvassa el a címkét, hogy ellenőrizze, megfelelő-e az adott tisztítószer vagy szivacs. • Soha ne hagyjon tisztítószer-maradékot a főzőlapon, az üveg foltossá válhat.
<p>Kifutott, ráolvadt és kiömlött cukros ételek az üvegen</p>	<p>Azonnal távolítsa el ezeket egy spatulával, indukciós üveg főzőlapon használható kaparóval vagy pengés kaparóval, de vigyázzon a főzési mező forró felületeire:</p> <ol style="list-style-type: none"> 1. Áramtalanítsa a főzőlapot. 2. Tartsa a pengét vagy az eszközt 30°-os szögben és kaparja le a szennyeződést vagy a kiömlött anyagot a főzőlap egy hideg részére. 3. Törölje le a szennyeződést vagy kifolyt ételt egy konyharuha vagy papírtörő segítségével. 4. Kövesse a fenti "Mindennapi szennyeződés az üvegen" rész 2-4. lépéseit. 	<ul style="list-style-type: none"> • A kifutott, ráolvadt és kiömlött cukros ételek foltjait a lehető leghamarabb távolítsa el. Ha kihűlésig az üvegen maradnak, nehéz lehet őket eltávolítani és akár maradandó kárt is okozhatnak az üvegfelületben. • Vágásveszély: amikor a biztonsági burkolat hátra van húzva, a kaparó pengéje borotvaéles. Legyen rendkívül elővigyázatos és tárolja biztonságos helyen, gyerekektől elzárva.
<p>Kifröccsent folyadék az érintőgombokon</p>	<ol style="list-style-type: none"> 1. Kapcsolja ki a főzőlapot. 2. Itassa fel a kifröccsent folyadékot. 3. Törölje át az érintőgombok felületét egy tiszta, nedves szivaccsal vagy ruhával. 4. Törölje teljesen szárazra a területet egy papírtörővel. 5. Kapcsolja be ismét a főzőlapot. 	<ul style="list-style-type: none"> • A főzőlap sípolhat és kikapcsolhat, és az érintőgombok addig nem működhetnek, amíg folyadék van rajtuk. Ügyeljen rá, hogy szárazra törölje az érintőgombok felületét, mielőtt újra bekapcsolná a főzőlapot.

Tanácsok és tippek

Probléma	Lehetséges okok	Teendő
Az indukciós főzőlap nem kapcsolható be.	Nincs áram.	Győződjön meg arról, hogy az indukciós főzőlap csatlakozik a tápegységhez és hogy be van kapcsolva. Ellenőrizze, hogy nincs-e áramkimaradás az otthonában vagy a környéken. Ha mindent ellenőrzött és a probléma továbbra is fennáll, hívjon szakképzett szerelőt.
Az érintógombok nem reagálnak.	A vezérlők le vannak zárva.	Oldja ki a zárat. Útmutatásért lásd 'A vezérlők lezárása' részt.
Az érintógombok kezelése nehézkes	Lehet, hogy egy kis vízréteg van a gombok felületén vagy az ujjhegyét használja a gombok érintésekor. .	Győződjön meg róla, hogy az érintógombok felülete száraz és használja ujjbegyét a gombok érintésekor.
Az üveg meg van karcolva.	Durva aljú edények. Nem megfelelő, súroló hatású szivacs vagy tisztítószer használata.	Használjon lapos és sima aljú edényeket. Lásd "A megfelelő edény kiválasztása" részt. Lásd az 'Ápolás és tisztítás' részt.
Egyes edények recsegő vagy kattogó hangot adnak.	Ennek oka az edények szerkezete lehet (különböző, másként rezgő fémrétegek).	Ez normális jelenség az edények esetében és nem jelent hibát.
Az indukciós főzőlap halk zümmögő hangot ad magas fokozaton történő használatkor	Ezt az indukciós főzés technológiája okozza.	Ez természetes jelenség, de a zajnak csökkennie kell, illetve teljesen el kell múlnia a teljesítmény-fokozat csökkentése után.
Ventilátorzaj hallatszik az indukciós főzőlapból.	Az indukciós főzőlapba beépített hűtőventilátor bekapcsolt, hogy védje a készülék elektronikáját a túlhevüléstől. A ventilátor még a főzőlap kikapcsolása után is működhet..	Ez természetes jelenség és nem igényel semmilyen beavatkozást. Amíg a ventilátor működik, ne kapcsolja ki az indukciós főzőlap áramellátását.

Az edények nem melegednek fel és a  jelzés jelenik meg a kijelzőn.	Az indukciós főzőlap nem észleli az edényt, mert az nem alkalmas indukciós főzésre. Az indukciós főzőlap nem érzékeli az edényt, mert az túl kicsi, vagy nincs megfelelően főzési mező közepén elhelyezve.	Használjon indukciós főzéshez megfelelő edényt. Lásd „A megfelelő edény kiválasztása” című részt. Helyezze az edényt a főzési mező közepére és ügyeljen arra, hogy az alja megegyezzen a főzési mező méretével.
Az indukciós főzőlap vagy egy főzési mező magától kikapcsolt és váratlanul hangjelzés hallható, illetve megjelenik egy hibakód (általában egy vagy két számjeggyel változik az időzítés kijelzőjén).	Műszaki hiba	Jegyezze fel a hiba betűjelét és számát, szakítsa meg az indukciós főzőlap áramellátását és vegye fel a kapcsolatot egy szakképzett szerelővel.

Soha ne próbálja meg saját kezűleg szétszerelni a készüléket.

A hibák kijelzése és ellenőrzése

Ha rendellenesség lép fel, az indukciós főzőlap automatikusan védelmi állapotba lép és megjeleníti a megfelelő védelmi kódokat:

Hibakód	Leírás
<u>U</u>	Nincs edény vagy nem megfelelő edény; kérjük, használjon megfelelő edényt
F3/F4	Az indukciós tekercs hőmérséklet-érzékelőjének meghibásodása
F9/FA	IGBT hőmérséklete-érzékelő hiba
E1/E2	Rendellenes tápfeszültség. Magas feszültség (270±10V fölött) Alacsony feszültség (180±10V alatt)
E3	Védelmi funkció olyan esetben, amikor a főzőlap felületén száraz égés vagy túl magas hőmérséklet jelentkezik.
E5	A ventilátor nem működik, vagy le van tiltva, így nem tudja elvezetni a hőt.

d0	NTC hiba (NTC szenzor hiba – így nem tudja érzékelni a hőmérséklet változót. Az NTC egy termisztor, amely az indukciós főzőlap tekercsének közepén van elhelyezve, mint a fonal egy gombafej formában, és a hőmérséklet érzékelésére szolgál.
O1	Az indukciós tekercsben nincs csavar vagy meglazult.
E0	Hiba történt a vezérlő panel és az alaplap közötti kommunikációban.

A fentiek a gyakori hibák leírását és vizsgálatát ismertetik.

Kérjük, ne szerelje szét a készüléket saját kezűleg, a veszélyek és az indukciós főzőlap károsodását elkerülendő.

Műszaki specifikáció

Főzőlap	ISC645BSC
Főzési mezők	4 mező
Tápfeszültség	220-240V~, 50/60Hz
Telepített elektromos áram	7200W
Termék mérete Sz×M×M (mm)	590X520X56
Beépítési méretek A×B (mm)	560X490

A tömeg és a méretek hozzávetőlegesek. Mivel folyamatosan törekszünk termékeink fejlesztésére előzetes figyelmeztetés nélkül módosíthatjuk a specifikációkat és a termékek kialakítását.

Üzembe helyezés

Az üzembe helyezéshez szükséges eszközök kiválasztása

Vágja ki a munkalapot a rajzon látható méreteknek megfelelően.

A beépítéshez és a használathoz legalább 5 cm helyet kell hagyni a kivágás körül.

Ügyeljen arra, hogy a munkalap vastagsága legalább 30 mm legyen. Kérjük, hőálló anyagból készült munkafelületet válasszon, elkerülendő a főzőlap hősugárzása által okozott nagyobb deformációt. Az alábbiak szerint:

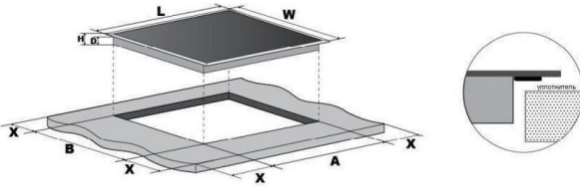

Modell	L(mm)	W(mm)	H(mm)	D(mm)	A(mm)	B(mm)	X(mm)
ISC645BSC	590	520	56	52	560	490	50

Minden körülmények között győződjön meg arról, hogy az indukciós főzőlap jól szellőzik, és a levegő bemeneti és kimeneti nyílása nincs elzárva. Győződjön meg arról, hogy az indukciós főzőlap jó állapotban van. Az alábbiak szerint.



Megjegyzés: A főzőlap és a főzőlap feletti szekrény közötti biztonsági távolság legalább 500mm kell hogy legyen.

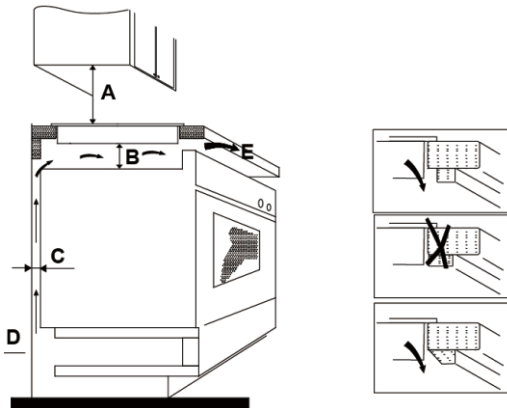

A(mm)	B(mm)	C(mm)	D	E
min. 500	min. 20	min. 20	Levegő bemenet	Levegő kimenet 6 mm

A főzőlap beszerelése előtt győződjön meg arról, hogy

- a munkafelület szögletes és vízszintes, és semmilyen szerkezeti elem nem zavarja a helyigényt
- a munkafelület hőálló anyagból készült

- ha a főzőlap sütő fölé kerül beépítésre, a sütő beépített hűtőventilátorral rendelkezik
- a beépítés meg kell hogy feleljen az összes, távolságra vonatkozó követelménynek és a vonatkozó szabványoknak és előírásoknak
- az állandó huzalozásba egy megfelelő megszakító kapcsoló van beépítve, amely teljes leválasztást biztosít a hálózati tápegységről, és a helyi huzalozási szabályoknak megfelelően van felszerelve és elhelyezve
- a megszakító kapcsoló jóváhagyott típusú kell hogy legyen, és 3 mm-es távolságot kell biztosítania minden pólusban (vagy minden aktív [fázisú] vezetékben, ha a helyi huzalozási szabályok megengedik a követelmények ilyen eltérését)
- a megszakító kapcsoló könnyen elérhető kell hogy legyen a főzőlap beépítése után is
- ha a beépítéssel kapcsolatban kétségei vannak, konzultáljon a helyi építésügyi hatóságokkal és nézze meg a vonatkozó szabályzatokat
- a főzőlapot körülvevő falfelületeken hőálló és könnyen tisztítható burkolat (például kerámia csempé) legyen.

A főzőlap beépítése után győződjön meg arról, hogy

- a tápkábel nem érhető el a szekrényajtókon és a fiókokon keresztül
- megfelelő mennyiségű friss levegő áramlik a burkolaton kívülről a főzőlap aljára
- ha a főzőlap fiók vagy szekrény fölé kerül beszerelésre, a főzőlap alja alá hővédő lapot kell felszerelni
- a megszakító kapcsoló könnyen hozzáférhető a felhasználó számára.

A rögzítők elhelyezése előtt

A készüléket stabil, sima felületre kell helyezni (használja a csomagolást). Ne fejtse ki erőt a főzőlapból kiálló kezelőszervekre.

A rögzítő helyzetének beállítása

1. Az elhelyezés után rögzítse a főzőlapot a munkafelülethez a főzőlap alján található 4 tartócsavarral (lásd az ábrát).

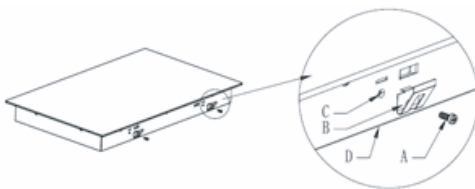

2. Az elhelyezés után rögzítse a főzőlapot a munkafelülethez a készülék alján található 4 rögzítőcsavarral (lásd az ábrát).

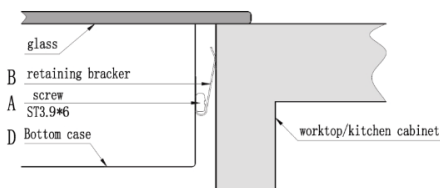

Figyelmeztetések

1. Az indukciós főzőlap üzembe helyezését szakképzett szerelő kell hogy elvégezze. Kérjük, soha ne végezze ezt a műveletet egyedül.
2. A főzőlapot nem szabad közvetlenül mosogatógép, hűtőszekrény, fagyasztó, mosógép vagy szárítógép fölé helyezni, mert a pára károsíthatja a főzőlap elektronikáját.
3. Az indukciós főzőlapot úgy kell elhelyezni, hogy a megbízhatóság növelése érdekében a legjobb hőszigetelés biztosítható legyen.
4. A fal és a munkafelület felett indukált fűtési zóna hőálló kell hogy legyen.
5. A sérülések elkerülése érdekében a hőálló lapnak és a ragasztónak hőállóknak kell lennie.

Süllyesztett beépítés a munkalapba.

Süllyesztett beépítésre a csiszolt élek vagy dekorkeret nélküli készülékek alkalmasak.

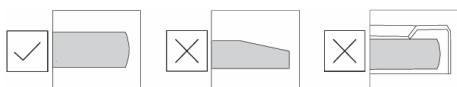

A készülék elhelyezése

A készüléket kizárólag hő- és vízálló munkalapba lehet beépíteni - ilyenek a (természetes) kőből (márvány, gránit) vagy kemény fából (a kivágás mentén a széleket védeni kell) készült munkalapok. Ha a készülék kerámiából, fából vagy üvegből készült munkalapba kerül beépítésre, egy külön fa keret használata szükséges. A keret nem tartozéka a készüléknek. Más anyagokból készült munkalapba a készülék kizárólag akkor építhető be, ha előzetesen kikérésre került a munkalap gyártójának véleménye és kifejezett jóváhagyását adta a beépítéshez. Az alap egység belső méretei legalább meg kell hogy egyezzenek a munkalap belső kivágásával. Ez lehetővé fogja tenni a készülék egyszerű eltávolítását a munkalapról. Az üveglap alsó oldalának kerületére ragassza fela tömítő szalagot.

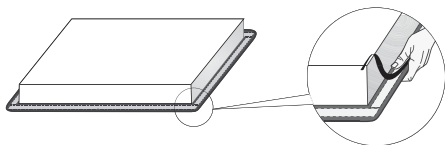

Először vezesse át a kábelt a kivágáson. Helyezze a készüléket a kivágás közepére. Csatlakoztassa a készüléket az elektromos hálózatra (lásd a készülék csatlakoztatására vonatkozó utasításokat). A készülék beragasztása előtt ellenőrizze annak működését. Ragassza be a készülék és a munkalap közötti rést szilikon tömítőanyaggal. A készülék beragasztásához használt szilikon tömítőanyag hőálló kell hogy legyen (legalább 160 °C-ig). Simítsa ki a szilikon tömítőanyagot egy megfelelő szerszám segítségével. Tartsa be a választott szilikon tömítőanyag használati utasításában foglaltakat. Ne kapcsolja be a készüléket, amíg a szilikon tömítőanyag teljesen meg nem száradt.



1. Szilikon tömítés
2. Tömítőszalag

⚠ FIGYELMEZTETÉS!

Különösen ügyeljen a beépítési méretekre (természetes) kő munkalap esetében. A szilikon tömítés kiválasztásakor vizsgálja meg a munkalap anyagát és kérdezze meg a munkalap gyártójának véleményét. Nem megfelelő szilikon tömítés használata esetén egyes részek tartósan elszíneződhetnek.

A beépített készülék eltávolítása

Válassza le a készüléket az elektromos hálózatról. Távolítsa el a szilikon tömítést a készülék széléről egy megfelelő eszköz segítségével. A készüléket alulról felfelé nyomva távolítsa el.

⚠ FIGYELMEZTETÉS!

Ne próbálja a készüléket felülről eltávolítani a munkalapból.

⚠ FIGYELMEZTETÉS!

A szerviz csak a főzőlap javításáért és szervizeléséért felelős. A (munkalapba sülyesztett) főzőlap újbóli beépítésével kapcsolatban forduljon egy speciális, konyhai berendezésekkel foglalkozó szakkereskedőhöz.

Kő munkalap

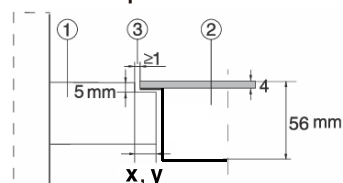

1. Pult
2. Készülék
3. Nyílás

Az üvegkerámia lap és a munkalap kivágásának hibahatárára való tekintettel a nyílás mérete szabályozható (min. 2 mm).

Kerámia, fa vagy üveg munkalap

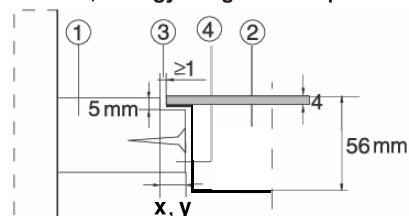

1. Pult
2. Készülék
3. Nyílás
4. 16 mm vastag fa keret

Az üvegkerámia lap és a munkalap kivágásának hibahatárára való tekintettel a nyílás mérete szabályozható (min. 2 mm). A fa keretet 5,5 mm-rel a munkalap felső széle alá szerelje fel (lásd az ábrát).

A kivágás elkészítésekor ügyeljen az üveg éleinek sugarára (R10, R2).

ÜVEG

KIVÁGÁS

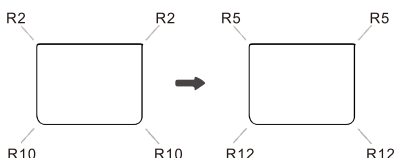

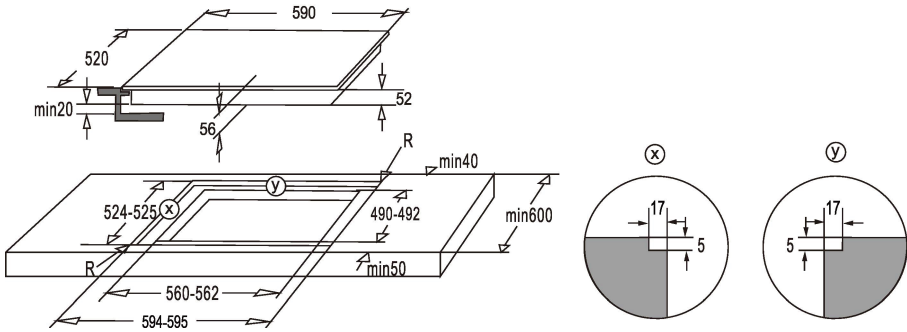

FIGYELMEZTETÉS!

Ha a sütő sülyesztett főzőlap alá kerül beépítésre, a munkalap legalább 40 mm vastag kell hogy legyen.

A főzőlap csatlakoztatása az elektromos hálózathoz



Ezt a főzőlapot csak megfelelően képzett személy csatlakoztathatja a hálózatra.

A főzőlap elektromos hálózatra való csatlakoztatása előtt ellenőrizze a következőket:

1. a háztartás vezetékrendszere biztosítani tudja a főzőlap által felvett áramot.
2. a feszültség megfelel az adattáblán megadott értéknek
3. a tápkábel szakaszai elbírják az adattáblán megadott terhelést.

A főzőlap elektromos hálózatra való csatlakoztatásához ne használjon adaptereket, szűkítőket vagy elágazó eszközöket, mivel ezek túlmelegedést és tüzet okozhatnak. A tápkábel nem érhet forró részekhez, és úgy kell elhelyezni, hogy a hőmérséklete sehol se haladja meg a 75°C-ot.



Ellenőrizze egy villanszerelővel, hogy a háztartási vezetékrendszer változtatás nélkül megfelelő-e. Bármilyen változtatást csak szakképzett villanszerelő végezhet.

Ez a főzőlap II. osztályú készülék. A II. osztályú készülékek kétrétegű szigeteléssel rendelkeznek. A kettős szigetelés szükségtelessé teszi a földelést.

A II. osztályú készülék szimbóluma az alábbiak szerint látható, az adattáblán található



A tápegységet a vonatkozó szabványnak megfelelően vagy egypólusú megszakítóval kell csatlakoztatni – A csatlakoztatás módja az alábbiakban látható.

elektromos vezeték H07RN-F,4*1.5mm²

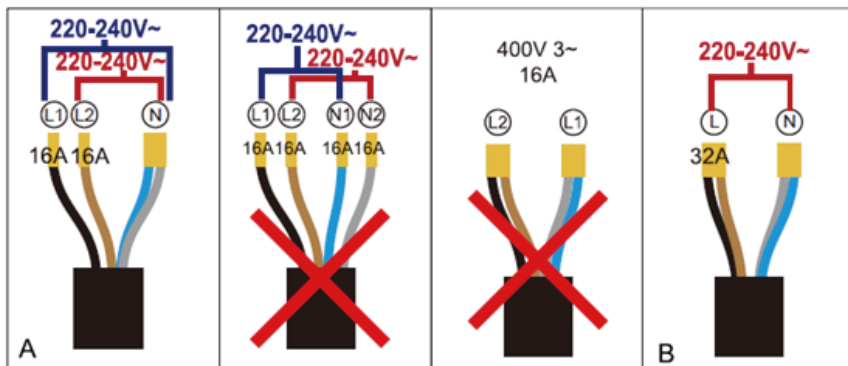

L1 = Fekete
L2 = Barna
N = Kék és Szürke

L = Fekete és Barna
N = Kék és Szürke

Kétfázisú csatlakozás – Ha az elektromos hálózatnak 2 vezetékes és 1 nullavezetője van, csatlakoztassa a készüléket az A ábra szerint

Egyfázisú csatlakozás – Csatlakoztassa a készüléket a B ábra szerint.

