

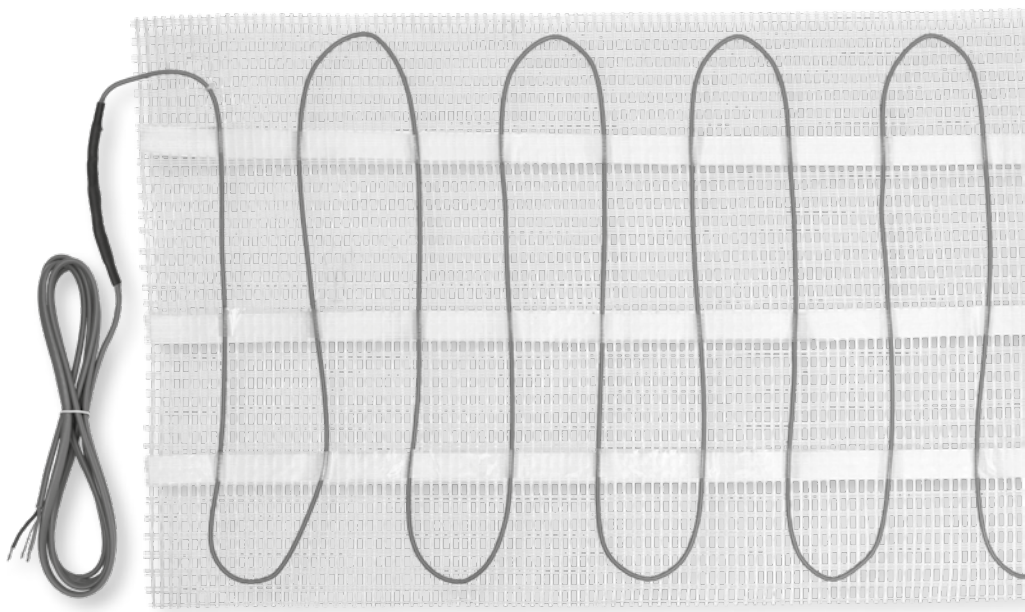

**instruction manual
eredeti használati utasítás
návod na použitie
manual de utilizare**



EN UNDERFLOOR HEATING MAT COLD FLOOR COVERING TILES

IMPORTANT SAFETY INSTRUCTIONS

READ THE INSTRUCTION MANUAL CAREFULLY BEFORE USE AND RETAIN IT FOR LATER REFERENCE!

IMPORTANT WARNINGS

- Keep the complete instructions and follow the instructions when installing! Before installing underfloor heating, consider the requirements of the installation system, the floor and building structure, and the electrical network.
- After laying the heating mat, do not drill holes in the floor covering as this could damage the heating system.
- Never cut the heating cable (except the connecting cable as per installation requirement).

1. FLOOR HEATING SYSTEM DESCRIPTION

Designed for the comfort heating of ceramic or natural stone covered floors. Pre-assembled carpets can be installed on wood, with or without underlay, or on concrete. The carpet is embedded in mortar and covered with tiles or stone.

It MUST NOT be installed under hardwood, carpet, linoleum or any other type of flooring.

The system includes the following components,

- Heating mat with 2,5 m connecting lead each ("cold lead")
- Thermostat: FHT76WIFI - sold separately
- Floor temperature sensor, 3 m long

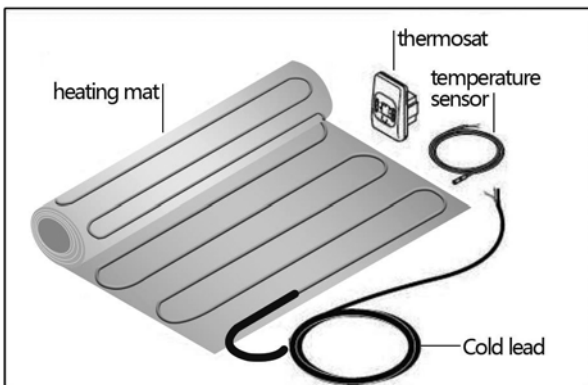

Picture 1: Floor heating kit

2. SYSTEM SPECIFICATIONS

Heating carpet

Rated voltage: 230V ~

Power: 150 W/m²

Minimum bending radius: 30 mm

Minimum cable distance: 80 mm

Max. ambient temperature: 30 °C

Min. installation temperature: 5 °C

Heating cable: 2 wires, earthed, insulating jacket fluoropolymer plastic

Connection cable ("cold lead"): 2 wires, grounded braid, length 2.5 m

3. INSTALLATION OF THE UNDERFLOOR HEATING SYSTEM

Tools and materials needed

You will need the following tools to install and test your underfloor heating system:

- Scissors
- Knife
- Cable stripper
- Measuring tape
- Screwdriver
- Multimeter

You'll also need right tools and materials to install your particular floor, including products such as self-leveling grout, thin grout, underlayment, tile, trowel trowel, and any other products that are specific to your floor.

3.1. Steps for installation

Please follow the steps below for a successful installation.

3.1.1. Preparing the substrate

Make sure that the floor surface to be heated is clean, flat and free from debris that could damage the carpet, such as nails, staples or protruding objects.

3.1.2. Orientation of the underfloor heating carpet

Lay the carpet according to the original plan, using as few turns as possible and making sure that the connection cable is close to the electrical junction box. Remove the clear plastic wrap and unroll the carpet with the adhesive facing down to temporarily hold it in place.

If the heating cable has to be removed from the mesh to get around an obstacle, make sure that there is at least 8 cm between the heating cables.

3.1.3. Change the direction of the heating mat according to the floor design

To rotate the carpet in the direction of installation, cut the mesh with scissors, taking care not to damage the heating cable.

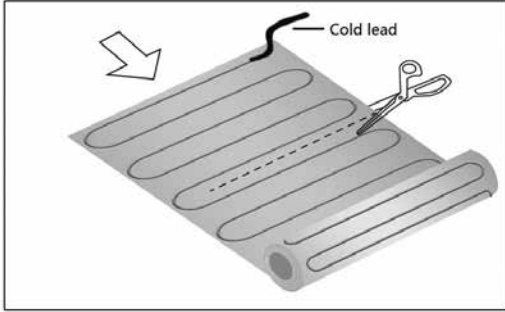

Picture 2: How to cut a net

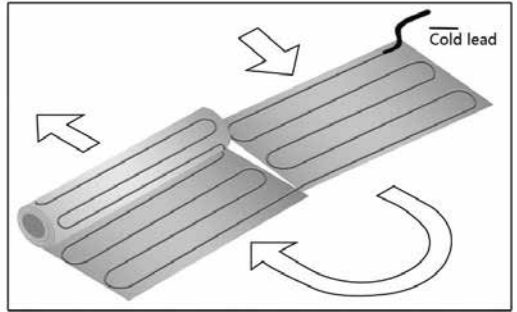

Picture 3: Change of direction

Aligns the carpet in the desired direction, ensuring that the adhesive side of the carpet is facing down to roll it into place.

3.1.4. Route of connecting lines

Connection cables should be positioned as close to the wall as possible, close to the electrical junction box, the connection cable should be routed outside the heating mat, never under or above the heating cable and should not protrude higher than the heating mat.

If the joint is higher than the carpet, you will need to hollow out the subfloor so that the joint lies flat under the tile.

Route the connecting wires inside the wall to the electrical junction box.

Note: If it is necessary to shorten the connection cable, be sure to store the cable label in the junction box.

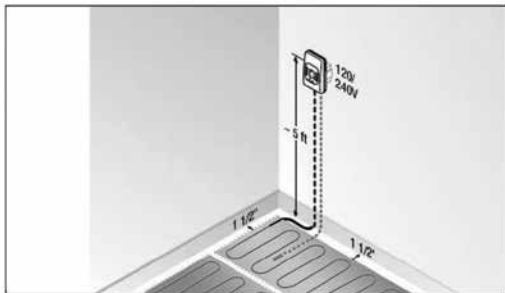

Figure 4: Drainage of several connecting lines

3.1.5. Install the floor temperature sensor

Place the sensor between two heating cables, 10 cm from the end of the heating cable loop, in the middle (see figure 5). Guide the sensor inside the wall to the electrical junction box.

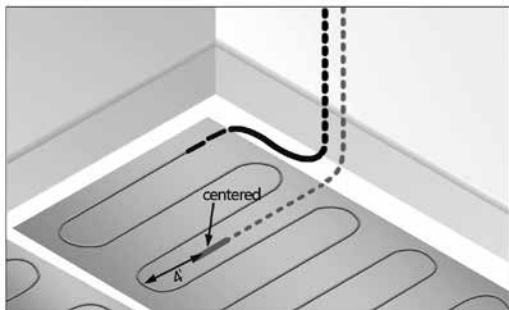

Figure 5: Placement of the temperature sensor

Note: Do not allow the heating cable, the connecting cable or the floor temperature sensor cable to cross themselves or each other.

3.1.6. Carry out the insulation resistance test, the heating cable resistance test and the sensor resistance test before embedding in mortar.

Note: Before grouting the carpet, you must perform the 3 tests above to ensure that the heating cable and floor temperature sensor are not damaged.

3.1.7. Embedding the heating mat in mortar

Once you have laid the heating mat and the junction box and the floor temperature sensor are routed into the electrical junction box, a thin layer of self-leveling grout should be applied to the mat. Be sure to use the flat side of the trowel to avoid damaging the carpet. Spread the grout evenly over the carpet, filling all voids between the floor, mesh and heating cable. If the surface is smooth and even, allow it to set before installing the tile or stone.

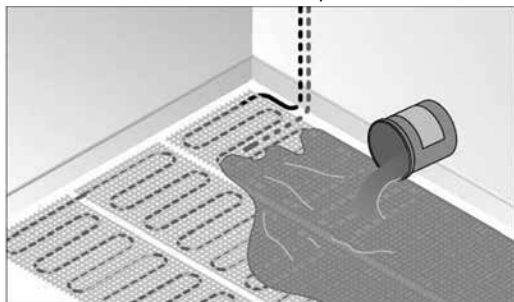

Figure 6: Application of self-leveling mortar

3.1.8. Repeat the insulation resistance test, the heating cable resistance test and the sensor resistance test after embedding in mortar.

Note: The above 3 tests MUST be repeated to ensure that the heating cable and temperature sensor are not damaged.

3.1.9. Laying tiles or stone

To install the tiles or stone, apply a layer of flexible tile adhesive. Tile and grout the floor according to industry best practices and the instructions provided by the tile or stone manufacturer.

Do not turn on the underfloor heating system until the tile adhesive and grout are completely dry.

3.1.10. Repeat the insulation resistance test, the heating cable resistance test and the sensor resistance test after the floor covering.

Note: The above 3 tests should be repeated to ensure that the heating cable and temperature sensor are not damaged.

3.1.11. Installing the thermostat

Please refer to the thermostat installation guide, which is included in the thermostat box, for installation instructions.

3.1.12. Programming the thermostat

Please refer to the thermostat installation manual included in the thermostat box for programming instructions.

For any technical questions, please contact your local distributor or contact us directly. SOMOGYI ELEKTRONIC® • H – 9027 • Győr, Gesztenyefa út 3. • www.somogyi.hu

H

ELEKTROMOS FŰTŐSZŐNYEG HIDEGBURKOLAT ALÁ

FONTOS BIZTONSÁGI UTASÍTÁSOK

OLVASSA EL FIGYELMESEN ÉS ŐRIZZE MEG A KÉSŐBBI FELHASZNÁLÁSHOZI!

FONTOS FIGYELMEZTETÉSEK

- A teljes használati útmutatót őrizze meg és telepítés során vegye figyelembe az abban leírtakat! A padlófűtés telepítése előtt vegye figyelembe a telepítési rendszer követelményeit, a padló és az épület szerkezetét, illetve az elektromos hálózatot.
- A fűtőszőnyeg lefektetése után a padlóburkolatba nem szabad lyukakat fúrni, mert így károsíthatja a fűtőrendszert.
- Soha ne vágja le a kábelek fűtővezetékét (kivéve a csatlakozóvezetékét a telepítési követelmény szerint).

1. PADLÓFŰTÉSI RENDSZER LEÍRÁS

Kerámia- vagy természetes kőpadlók komfortos fűtésére tervezték. Az előre összeszerelt szőnyegek fára, alátétlemezzel vagy anélkül, illetve betonra is felszerelhetők. A szőnyeget habarcsba ágyazzák és csempével vagy kövel borítják.

De NEM LEHET fapadló, szőnyegpadló, linóleum vagy bármilyen más típusú padló alá telepíteni.

A rendszer a következő komponenseket tartalmazza,

- Fűtőszőnyeg, egyenként 2,5 m-es csatlakozóvezetékekkel („cold lead”)
- Termosztát: FHT76WIFI - külön vásárolható meg
- Padló hőmérséklet-érzékelő, 3 m hosszú

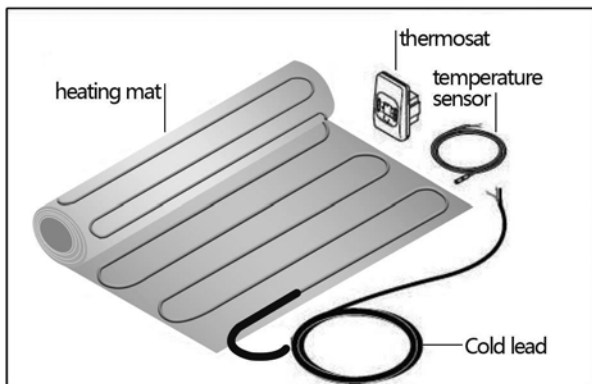

1. kép: Padlófűtő készlet

2. RENDSZER-SPECIFIKÁCIÓK

Fűtőszőnyeg

Névleges feszültség: 230V ~

Teljesítmény: 150 W/m²

Minimális hajlítási sugár: 30 mm

Minimális kábeltávolság: 80 mm

Max. környezeti hőmérséklet: 30 °C

Min. telepítési hőmérséklet: 5 °C

Fűtőkábel: 2 vezetékes, földelt, szigetelőköpeny fluoropolimer műanyag

Csatlakozóvezeték („cold lead”): 2 vezetékes, földelt fonattal, hossza 2,5 m

3. A PADLÓFŰTŐ RENDSZER TELEPÍTÉSE

Szükséges eszközök és anyagok

A padlófűtő rendszer telepítéséhez és teszteléséhez a következő eszközökre van szüksége:

- Olló
- Kés

- Kábelcsupaszoló
- Mérőszalag
- Csavarhúzó
- Multiméter

Szintén szüksége lesz a megfelelő eszközökre és anyagokra az adott padló telepítéséhez, beleértve az olyan termékeket, mint az önterülő habarcs, a vékony habarcs, alátétlap, a csempé, a fogazott simító, és bármely más, az adott padlóhoz tartozó termékek.

3.1. A telepítés lépései

Kérjük, kövesse az alábbi lépéseket a sikeres telepítés érdekében.

3.1.1. Az aljzat előkészítése

Győződjön meg arról, hogy a fűteni kívánt padlófelület tiszta, sík és mentes a szőnyeget károsító törmelékektől, például szögektől, kapsoktól vagy kiálló tárgyaktól.

3.1.2. A padlófűtőszőnyeg tájolása

Fektesse le a szőnyeget az eredeti terv szerint, a lehető legkevesebb fordulatot használva, és ügyelve arra, hogy a csatlakozóvezeték az elektromos csatlakozódoboz közelében legyen. Távolítsa el az átlátszó műanyag csomagolást, és tekerje ki a szőnyeget a ragasztóval lefelé, hogy ideiglenesen a helyén tartsa.

Ha a fűtőkábelt el kell távolítani a hálóból, hogy egy akadályt megkerüljön, figyeljen arra, hogy a fűtőkábelek között legalább 8 cm távolság maradjon.

3.1.3. A fűtőszőnyeg irányának megváltoztatása a padló kialakításának megfelelően

A szőnyeg beépítési irányába történő elfordításhoz vágja el a hálót ollóval, ügyelve arra, hogy a fűtőkábel ne sérüljön meg.

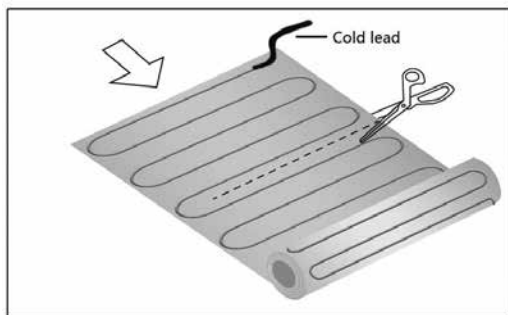

2. kép: Hogyan kell hálót vágni

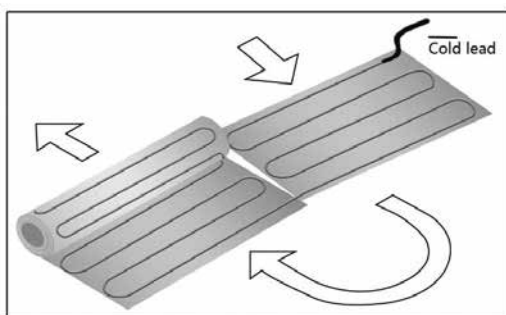

3. kép: Irányváltás

A szőnyeget a kívánt irányba igazítja, biztosítva, hogy a szőnyeg ragasztó oldala lefelé legyen, hogy a helyére gördítse.

3.1.4. A csatlakozóvezetékek útvonala

A csatlakozóvezetékeket a lehető legközelebb kell elhelyezni a falhoz, az elektromos csatlakozódoboz közelében, a csatlakozóvezetéket a fűtőszőnyegen kívül kell elvezetni, soha nem a fűtőkábel alatt vagy fölött, és nem állhatnak ki a fűtőszőnyegnél magasabbra.

Ha az illesztés magasabb, mint a szőnyeg, akkor ki kell vájni az aljzatot, hogy az illesztés laposan feküdjön a csempe alá.

Vezesse a csatlakozóvezetékeket a falon belül az elektromos csatlakozódobozhoz.

Megjegyzés: Ha szükséges a csatlakozóvezeték lerövidítése, mindenképpen tárolja a vezetécímekét a csatlakozódobozban.

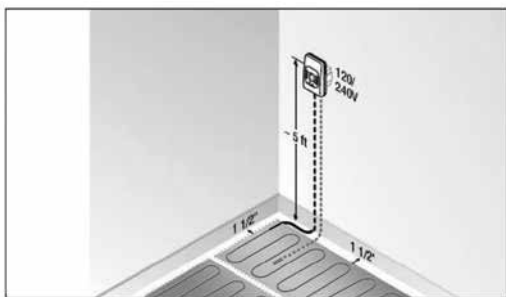

4. kép: Több csatlakozóvezeték elvezetése

3.1.5. Helyezze el a padló hőmérséklet-érzékelőt

Az érzékelőt két fűtőkábel között, a fűtőkábel hurok végétől 10 cm-re helyezze középre (lásd a 5. képet). Vezesse az érzékelőt a falon belül az elektromos csatlakozódobozhoz.

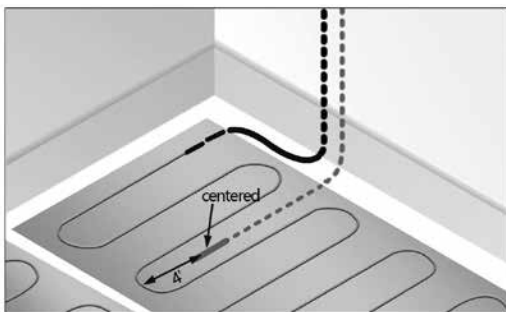

5. kép: A hőmérséklet-érzékelő elhelyezése

Megjegyzés: Ne engedje, hogy a fűtőkábel, a csatlakozóvezeték vagy a padló hőmérséklet-érzékelő vezetéke keresztezzék önmagukat vagy egymást.

3.1.6. Végezze el a szigetelési ellenállás vizsgálatot, a fűtőkábel ellenállás vizsgálatát és az érzékelő ellenállás vizsgálatát a habarcsba ágyazás előtt.

MEGJEGYZÉS: A szőnyeg habarcsba ágyazása előtt el kell végeznie a fenti 3 tesztet, hogy megbizonyosodjon arról, hogy a fűtőkábel és a padló hőmérséklet-érzékelő nem sérült meg.

3.1.7. A fűtőszőnyeg beágyazása habarcsba

Miután lefektette a fűtőszőnyeget és a csatlakozóvezetékét, valamint a padló hőmérséklet-érzékelőt az elektromos csatlakozódobozba vezette, vékony réteg önterülő habarcsot kell felvinni a szőnyegre. Ügyeljen arra, hogy a simító lapos oldalát használja, hogy elkerülje a szőnyeg sérülését. A habarcsot egyenletesen terítse el a szőnyegen, kitöltve a padlót, a háló és a fűtőkábel közötti összes üreget. Ha a felület sima és egyenletes, hagyja, hogy a csempe vagy a kő beépítése előtt megkössön.

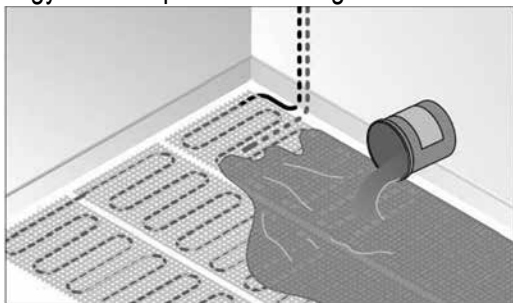

6. kép: Önterülő habarcs felhordása

3.1.8. Ismételje meg a szigetelési ellenállás vizsgálatát, a fűtőkábel ellenállás vizsgálatát és az érzékelő ellenállás vizsgálatát a habarcsba ágyazás után.

Megjegyzés: A fenti 3 tesztet meg KELL ismételni, hogy megbizonyosodjon arról, hogy a fűtőkábel és a hőmérséklet-érzékelő nem sérült meg.

3.1.9. Csempe vagy kő lerakása

A csempe vagy kő beépítéséhez vigyen fel egy réteg flexibilis csemperagasztót. Csempézzé és fugázza ki a padlót a legjobb ipari gyakorlatok és a csempe vagy kő gyártója által megadott utasítások szerint.

Ne kapcsolja be a padlófűtő rendszert addig, amíg a csemperagasztó és a fugázóhabarcs teljesen ki nem szárad.

3.1.10. Ismételje meg a szigetelési ellenállás vizsgálatát, a fűtőkábel ellenállás vizsgálatát és az érzékelő ellenállás vizsgálatát a padlóburkolás után.

Megjegyzés: A fenti 3 tesztet meg kell ismételni, hogy megbizonyosodjon arról, hogy a fűtőkábel és a hőmérséklet-érzékelő nem sérült meg.

3.1.11. A termosztát beszerelése

Kérjük, olvassa el a termosztát telepítési útmutatóját, amely a termosztát dobozában található, a telepítésre vonatkozó utasításokért.

3.1.12. A termosztát programozása

Kérjük, olvassa el a termosztát telepítési kézikönyvét, amely a termosztát dobozában található, a programozással kapcsolatos utasításokért.

Bármilyen technikai kérdésben forduljon a helyi forgalmazóhoz, vagy lépjen velünk közvetlenül kapcsolatba.

SOMOGYI ELEKTRONIC® • H – 9027 • Győr, Gesztenyefa út 3. • www.somogyi.hu

SK ELEKTRICKÁ VYKUROVACIA ROHOŽ POD STUDENÚ KRYTINU

DÔLEŽITÉ BEZPEČNOSTNÉ UPOZORNENIA

POZORNE SI PREČITAJTE TENTO NÁVOD NA OBSLUHU A USCHOVAJTE HO PRE BUDÚCE POUŽITIE!

DÔLEŽITÉ UPOZORNENIA

- Kompletný návod si uschovajte a pri inštalácii postupujte podľa pokynov! Pred inštaláciou podlahového vykurovania zvážte požiadavky na inštalačný systém, konštrukciu podlahy a budovy a elektrickú sieť.
- Po položení vykurovacej rohože nevráťte diery do podlahovej krytiny, pretože by mohlo dôjsť k poškodeniu vykurovacieho systému.
- Vykurovací kábel nikdy neprerezávajte (okrem pripojovacieho kábla podľa požiadaviek na inštaláciu).

1. POPIS SYSTÉMU PODLAHOVÉHO VYKUROVANIA

Určené na komfortné vykurovanie keramických podláh alebo podláh z prírodného kameňa. Vopred zmontované rohože možno inštalovať na drevo s podkladom alebo bez neho, prípadne na betón. Rohož sa zapustí do malty a pokryje sa dlaždicami alebo kameňom.

NESMIE sa však inštalovať pod tvrdé drevo, koberec, linoleum alebo iný typ podlahy.

Systém obsahuje tieto komponenty,

- Vykurovací rohož s 2,5 m pripojovacím káblom („cold lead“)
- Termostat: FHT76WIFI - predáva sa samostatne
- Snímač teploty podlahy, dĺžka 3 m

Step 1: Planning the installation

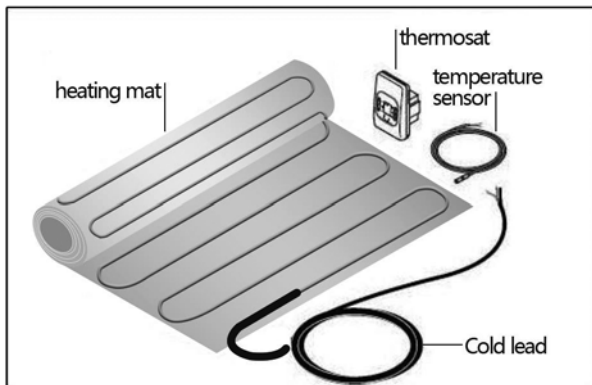

Obrázok 1: Súprava podlahového vykurovania

2. ŠPECIFIKÁCIE SYSTÉMU

Vykurovacia rohož

Menovité napätie: 230V ~

Výkon: 150 W/m²

Minimálny polomer ohybu: 30 mm

Minimálna vzdialenosť kábla: 80 mm

Maximálna teplota okolia: 30 °C

Minimálna teplota inštalácie: 5 °C

Vykurovací kábel: 2-žilový, uzemnený, izolačný plášť z fluoropolymérového plastu

Pripojovací kábel („cold lead“): 2-žilový, uzemnené opletenie, dĺžka 2,5 m

3. INŠTALÁCIA SYSTÉMU PODLAHOVÉHO VYKUROVANIA

Potrebné nástroje a materiály

Na inštaláciu a testovanie systému podlahového vykurovania budete potrebovať nasledujúce nástroje:

- Nožnice
- Nôž
- Odstraňovač izolácie káblov
- Zvinovacia páska
- Skrutkovač
- Multiméter

Budete tiež potrebovať správne nástroje a materiály na inštaláciu vašej konkrétnej podlahy vrátane produktov, ako je samonivelačná malta, tenká malta, podkladová vrstva, dlaždice, stierka a ďalšie produkty, ktoré sú špecifické pre vašu podlahu.

3.1. Kroky pre inštaláciu

Na úspešnú inštaláciu postupujte podľa nasledujúcich krokov.

3.1.1. Príprava podkladu

Uistite sa, že vyhrievaný povrch podlahy je čistý, rovný a bez nečistôt, ktoré by mohli rohož poškodiť, ako sú klince, sponky alebo vyčnievajúce predmety.

3.1.2. Orientácia podlahového vykurovania

Rohož položte podľa pôvodného plánu, pričom použite čo najmenej otáčok a dbajte na to, aby bol pripojovací kábel blízko elektrickej rozvodnej skrine. Odstráňte priehľadný plastový obal a rozviňte koberec lepidlom smerom nadol, aby dočasne držal na mieste.

Ak je potrebné vytiahnuť vykurovací kábel zo siete, aby sa obišla prekážka, uistite sa, že medzi vykurovacími káblami je aspoň 8 cm.

3.1.3. Zmena smeru vykurovacej rohože podľa konštrukcie podlahy

Ak chcete rohož otočiť v smere inštalácie, prestrihnite sieťku nožnicami, pričom dávajte pozor, aby ste nepoškodili vykurovací kábel.

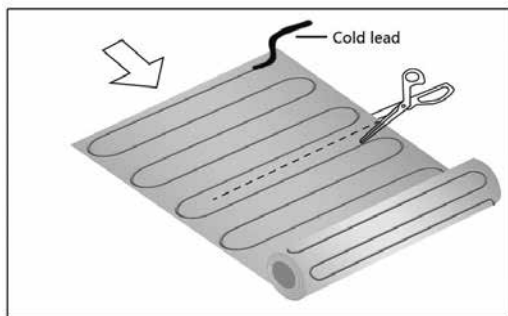

Obrázok 2: Ako strihať sieť

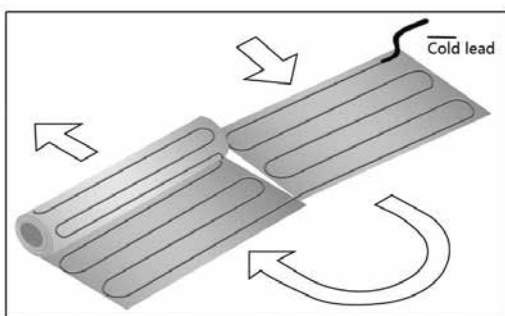

Obrázok 3: Zmena smeru

Vyrovnajzte koberec v požadovanom smere a dbajte na to, aby lepiaca strana koberca smerovala nadol, aby ste ho mohli zrolovať na miesto.

3.1.4. Trasa pripojovacích káblov

Pripojovacie káble by mali byť umiestnené čo najbližšie k stene, v blízkosti elektrickej rozvodnej skrine, pripojovací kábel by mal byť vedený mimo vykurovacej rohože, nikdy nie pod alebo nad vykurovacím káblom a nemal by vyčnievať vyššie ako vykurovacia rohož.

Ak je škára vyššia ako koberec, musíte podklad vyhlbiť tak, aby škára ležala pod dlaždicami v rovne.

Pripojovacie káble vedte vo vnútri steny do elektrickej rozvodnej skrine.

POZNÁMKA: Ak je potrebné skrátiť pripojovací kábel, nezabudnite uložiť štítok kábla do rozvodnej skrinky.

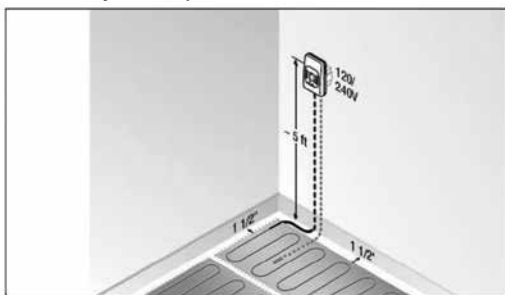

Obrázok 4: Odvedenie niekoľkých pripojovacích káblov

3.1.5. Inštalácia snímača teploty podlahy

Umiestnite snímač medzi dva vykurovacie káble, 10 cm od konca slučky vykurovacieho kábla, do stredu (pozri obrázok 5). Snímač vedzte dovnútra steny k elektrickej rozvodnej skrini.

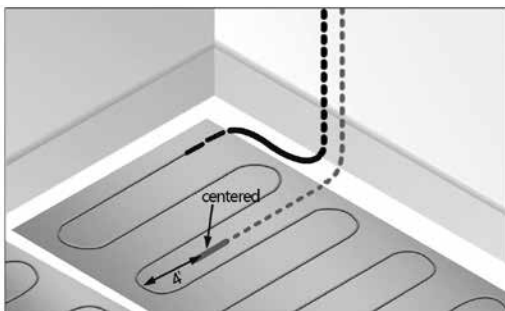

Obrázok 5: Umiestnenie snímača teploty

POZNÁMKA: Nedovoľte, aby sa vykurovací kábel, pripojovací kábel alebo kábel snímača teploty podlahy navzájom križovali.

3.1.6. Pred zabudovaním do malty vykonajte skúšku izolačného odporu, skúšku odporu vykurovacieho kábla a skúšku odporu snímača.

POZNÁMKA: Pred injektážou koberca musíte vykonať 3 vyššie uvedené testy, aby ste sa uistili, že vykurovací kábel a snímač teploty podlahy nie sú poškodené.

3.1.7. Zabetónovanie vykurovacej rohože do malty

Po položení vykurovacej rohože a pripojovacích káblov, resp. snímača teploty podlahy do elektrickej rozvodnej skrinky, by sa mala na rohož naniesť tenká vrstva samonivelačnej malty. Dbajte na to, aby ste používali rovnú stranu hladidla, aby ste nepoškodili rohož. Maltu rovnomerne rozotrite po koberci a vyplňte všetky dutiny medzi podlahou, sieťkou a vykurovacím káblom. Ak je povrch hladký a rovný, pred inštaláciou dlaždíc alebo kameňa ho nechajte stuhnúť.

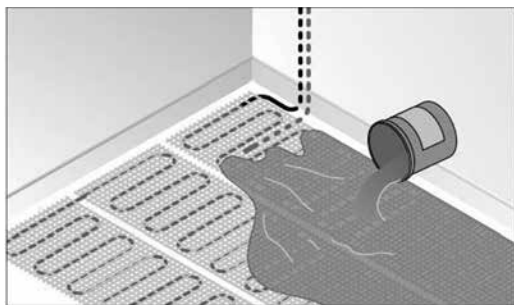

Obrázok 6: Nanášanie samonivelačnej malty

3.1.8. Zopakujte skúšku izolačného odporu, skúšku odporu vykurovacieho kábla a skúšku odporu snímača po zabudovaní do malty.

Poznámka: Vyššie uvedené 3 testy MUSIA byť zopakované, aby sa zabezpečilo, že vykurovací kábel a snímač teploty nie sú poškodené.

3.1.9. Položenie dlažby alebo kameňa

Na inštaláciu dlaždíc alebo kameňa naneste vrstvu flexibilného lepidla na dlaždice. Dlaždice a škárovaciu hmotu použite podľa osvedčených postupov v odbore a podľa pokynov výrobcu dlaždíc alebo kameňa.

Nezapínajte podlahové vykurovanie, kým lepidlo na dlaždice a škárovacia hmota úplne nezaschnú.

3.1.10. Po položení podlahovej krytiny zopakujte skúšku izolačného odporu, skúšku odporu vykurovacieho kábla a skúšku odporu snímača.

Poznámka: Vyššie uvedené 3 testy by sa mali zopakovať, aby sa zabezpečilo, že vykurovací kábel a snímač teploty nie sú poškodené.

3.1.11. Inštalácia termostatu

Prosíme, prečítajte si pokyny na inštaláciu termostatu, ktorý nájdete v návode na použitie termostatu, ktorý je súčasťou balenia termostatu.

3.1.12. Programovanie termostatu

Pokyny na programovanie nájdete v návode na použitie termostatu, ktorý je súčasťou balenia termostatu.

V prípade akýchkoľvek technických otázok sa obráťte na miestneho distribútora alebo priamo na nás.

SOMOGYI ELEKTRONIC SLOVENSKO, s.r.o., ul. gen. Klapku 77, 945 01 Komárno

Tel.: +421/0/35 7902400 • www.somogyi.sk

RO **COVOR DE ÎNCĂLZIRE ELECTRICĂ SUB PARDOSELI ACOPERITE LA RECE**

INSTRUCȚIUNI IMPORTANTE PRIVIND SIGURANȚA
CITIȚI MĂNUALUL CU AȚENȚIE ȘI PĂSTRAȚI-L ÎNTR-UN LOC ACCESIBIL PENTRU UTILIZARE ULTERIOARĂ!

AVERTISMENTE IMPORTANTE

- Păstrați întregul manual de utilizare și respectați instrucțiunile descrise în acesta în timpul instalării! Înainte de instalarea încălzirii prin pardoseală, luați în considerare cerințele sistemului de instalare, structura podelei și a clădirii, precum și rețeaua electrică.
- După așezarea covorului de încălzire, nu trebuie să perforați placa de pardoseală, deoarece acest lucru poate deteriora sistemul de încălzire.
- Nu tăiați niciodată cablurile de încălzire (cu excepția cablului de conectare conform cerințelor de instalare).

1. DESCRIEREA SISTEMULUI DE ÎNCĂLZIRE PRIN PARDOSEALĂ

Este destinat pentru încălzirea confortabilă a pardoselilor din ceramică sau piatră naturală. Covoarele preasamblate pot fi montate pe suport de lemn, cu sau fără plăci de bază, respectiv chiar și pe beton. Covorul se încorporează în mortar și se acoperă cu plăci de ceramică sau piatră.

Însă, **NU SE POATE** instala sub pardoseli din lemn, covor, linoleum sau orice alt tip de pardoseală.

Sistemul include următoarele componente:

- Covor de încălzire, cu cablu de conectare de 2,5 m („cold lead”)
- Termostat: FHT76WIFI - poate fi achiziționat separat
- Senzor de temperatură al podelei, de 3 m lungime

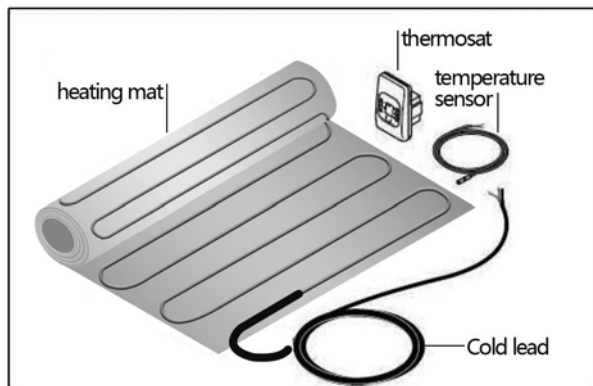

Fig. 1: Kit de încălzire prin pardoseală

2. SPECIFICATIILE SISTEMULUI

Covor de încălzire

Tensiune nominală: 230V ~

Putere: 150 W/m²

Raza minimă de îndoire: 30 mm

Distanța minimă între cabluri: 80 mm

Temperatura maximă a mediului: 30 °C

Temperatura minimă de instalare: 5 °C

Cablu de încălzire: 2 fire, cu împământare, izolație din plastic fluoropolimer

Cablu de conectare („cold lead”): cu 2 fire, cu împământare, izolație din plasă, lungime 2,5 m

3. INSTALAREA SISTEMULUI DE ÎNCĂLZIRE PRIN PARDOSEALĂ

Instrumente și materiale necesare

Pentru instalarea și testarea sistemului de încălzire prin pardoseală, aveți nevoie de următoarele instrumente:

- Foarfecă
- Cuțit
- Decapator de cabluri
- Ruletă
- Șurubelniță
- Multimetru

De asemenea, veți avea nevoie de instrumentele și materialele adecvate pentru instalarea pardoselii, inclusiv produse precum mortar autonivelant, mortar subțire, plăci de bază, plăci de ceramică, mistrie cu dinți și orice alte produse specifice pentru pardoseala respectivă.

3.1. Pașii de instalare

Vă rugăm să urmați pașii de mai jos pentru a asigura o instalare cu succes.

3.1.1. Pregătirea substratului

Asigurați-vă că suprafața de pardoseală pe care doriți să o încălziți este curată, nivelată și lipsită de resturi care ar putea deteriora covorașul de încălzire, cum ar fi cuie, agrafe sau obiecte proeminente.

3.1.2. Orientarea covorului de încălzire

Așezați covorul conform planului inițial, folosind cât mai puține viraje, și asigurați-vă că cablul de conectare este aproape de cutia de conexiuni electrice. Îndepărtați ambalajul de plastic transparent și desfășurați covorul cu partea adezivă în jos, pentru a-l menține temporar la locul său.

Dacă trebuie să îndepărtați cablul de încălzire de pe plasă pentru a ocoli un obstacol, asigurați-vă că rămâne o distanță de cel puțin 8 cm între cablurile de încălzire.

3.1.3. Modificarea direcției covorului de încălzire conform designului pardoselii

Pentru a schimba direcția de instalare a covorului, tăiați plasa cu foarfecele, având grijă să nu deteriorați cablul de încălzire.

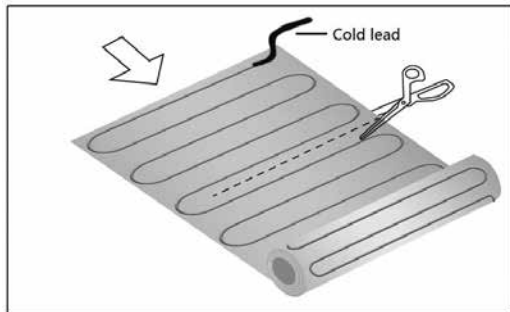

Fig. 2: Cum trebuie tăiat plasa

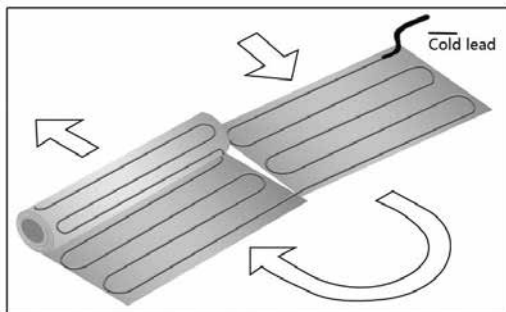

Fig. 3: Schimbare de direcție

Așezați covorul în direcția dorită, asigurându-vă că partea adezivă a covorașului este orientată în jos, astfel încât să se fixeze la locul său.

3.1.4. Traectoria cablurilor de conectare

Cablurile de conectare trebuie să fie plasate cât mai aproape de perete, în apropierea cutiei de conexiuni electrice, acesta trebuie să fie condus în afara covorului de încălzire, niciodată sub sau deasupra cablului de încălzire și nu trebuie să fie mai sus decât covorul de încălzire.

Dacă racordul este mai înalt decât covorul, trebuie să frezați substratul astfel încât racordul să fie nivelat cu plăcile de ceramică.

Conduceți cablurile de conectare în interior de perete către cutia de conexiuni electrice.

Notă: Dacă este necesar să scurtați cablul de conectare, asigurați-vă că păstrați eticheta cablului în cutia de conexiuni.

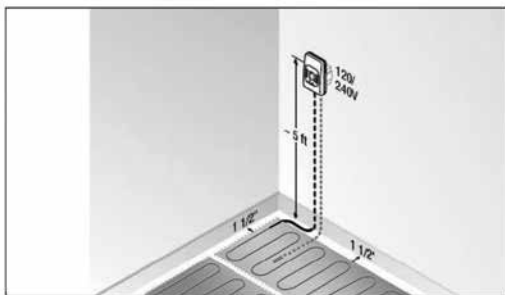

Fig. 4: Conducerea mai multor cabluri de conectare

3.1.5. Instalarea senzorului de temperatură al podelei

Așezați senzorul de temperatură între două cabluri de încălzire, la o distanță de 10 cm de capătul buclei cablului de încălzire, în poziția centrală (vezi fig. 5). Conduceți senzorul prin perete către cutia de conexiuni electrice.

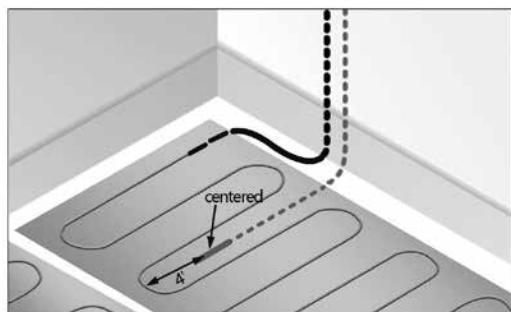

Fig. 5: Plasarea senzorului de temperatură

Notă: Nu lăsați cablul de încălzire, cablul de conectare sau cablul senzorului de temperatură a pardoselii să se încrucișeze sau să se încrucișeze între ele.

3.1.6. Efectuați testul de rezistență a izolației, testul de rezistență a cablului de încălzire și testul de rezistență a senzorului înainte de încorporarea în mortar.

Notă: Înainte de a încorpora covorul în mortar, trebuie să efectuați aceste 3 teste pentru a vă asigura că cablul de încălzire și senzorul de temperatură nu sunt deteriorate.

3.1.7. Încorporarea covorului de încălzire în mortar

După ce ați așezat covorul de încălzire, cablurile de conectare și senzorul de temperatură și le-ați condus către cutia de conexiuni electrice, aplicați un strat subțire de mortar autonivelant peste covor. Asigurați-vă că utilizați partea plată a mistriei pentru a evita deteriorarea covorului. Răspândiți uniform mortarul peste covoraș, umplând toate golurile dintre podea, plasă și cablul de încălzire. După ce suprafața este netedă și uniformă, lăsați mortarul să se întărească înainte de a monta plăcile sau piatra.

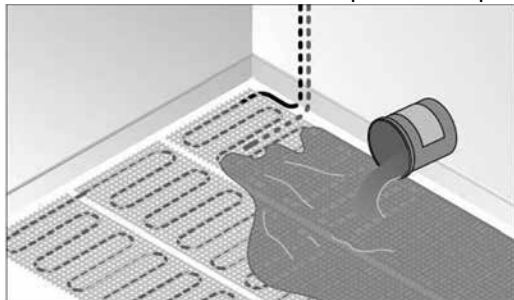

Fig. 6: Aplicarea mortarului autonivelant

3.1.8. Repetați verificarea rezistenței de izolație, a rezistenței cablului de încălzire și a rezistenței senzorului după ce ați încorporat covorul în mortar.

Notă: Cele 3 trei teste menționate mai sus **TREBUIE** repetate pentru a vă asigura că cablul de încălzire și senzorul de temperatură nu au fost deteriorate.

3.1.9. Montarea plăcilor sau a pietrei

Pentru a monta plăcile sau piatra, aplicați un strat de adeziv flexibil pentru plăci. Montați și umpleți rosturile podelei conform celor mai bune practici industriale și instrucțiunilor furnizate de producătorul plăcilor sau pietrei.

Nu activați sistemul de încălzire prin pardoseală până când adezivul pentru plăci și mortarul pentru rosturi nu sunt complet uscate.

3.1.10. Repetați testul de rezistență a izolației, testul de rezistență a cablului de încălzire și testul de rezistență a senzorului după acoperirea podelei.

Notă: Cele 3 trei teste menționate mai sus **TREBUIE** repetate pentru a vă asigura că cablul de încălzire și senzorul de temperatură nu au fost deteriorate.

3.1.11. Instalarea termostatului

Vă rugăm să consultați instrucțiunile de instalare a termostatului incluse în cutia termostatului pentru instrucțiuni de instalare.

3.1.12. Programarea termostatului

Vă rugăm să consultați manualul de instalare a termostatului din cutia termostatului pentru instrucțiuni de programare.

Pentru orice întrebări tehnice, vă rugăm să contactați distribuitorul dvs. local sau să ne contactați direct.

S.C. SOMOGYI ELEKTRONIK S.R.L. Tel.: +40 264 406 488, www.somogyi.ro

Producer / gyártó / výrobca / producător / proizvodač / výrobce / proizvodač / producent:
SOMOGYI ELEKTRONIK® • H – 9027 • Győr, Gesztenyefa út 3. • www.somogyi.hu

Distribútor: **SOMOGYI ELEKTRONIK SLOVENSKO s. r. o.**
Ul. gen. Klapku 77, 945 01 Komárno, SK • Tel.: +421/0/35 7902400 • www.somogyi.sk

Distribuitor: **S.C. SOMOGYI ELEKTRONIK S.R.L.**
J12/2014/13.06.2006 C.U.I.: RO 18761195
Cluj-Napoca, județul Cluj, România, Str. Prof. Dr. Gheorghe Marinescu, nr. 2, Cod poștal: 400337
Tel.: +40 264 406 488, Fax: +40 264 406 489 • www.somogyi.ro