

▶ FFB73717PM  
FFB73717PW

<b>BG</b>	<b>Ръководство за употреба</b>	<b>2</b>
	Съдомиялна машина	
<b>HU</b>	<b>Használati útmutató</b>	<b>32</b>
	Mosogatógép	

# USER MANUAL



**AEG**

## СЪДЪРЖАНИЕ

1. ИНФОРМАЦИЯ ЗА БЕЗОПАСНОСТ.....	3
2. ИНСТРУКЦИИ ЗА БЕЗОПАСНОСТ.....	4
3. ОПИСАНИЕ НА ПРОДУКТ.....	7
4. КОНТРОЛНО ТАБЛО.....	8
5. ПРОГРАМИ.....	9
6. ОПЦИИ.....	12
7. НАСТРОЙКИ.....	13
8. ПРЕДИ ПЪРВОНАЧАЛНА УПОТРЕБА.....	16
9. ЕЖЕДНЕВНА УПОТРЕБА.....	18
10. ПРЕПОРЪКИ И СЪВЕТИ.....	20
11. ГРИЖА И ПОЧИСТВАНЕ.....	22
12. ОТСТРАНЯВАНЕ НА НЕИЗПРАВНОСТИ.....	26
13. ТЕХНИЧЕСКА ИНФОРМАЦИЯ.....	31
14. ОПАЗВАНЕ НА ОКОЛНАТА СРЕДА.....	31

## ЗА ОТЛИЧНИ РЕЗУЛТАТИ

Благодарим Ви, че избрахте продукт на AEG. Ние го създадохме, за да Ви предоставим безупречна експлоатация в продължение на много години, с иновативни технологии, които правят живота по-лесен – функции, които не можете да откриете при обикновените уреди. Моля, отделете няколко минути за четене, за да извлечете най-доброто.

Посетете нашия уебсайт за:



Вижте полезни съвети за употреба, брошури, отстраняване на неизправности, информация за сервиз и ремонт:

**[www.aeg.com/support](http://www.aeg.com/support)**



Регистрирайте Вашия продукт за по-добро обслужване:

**[www.registreaeg.com](http://www.registreaeg.com)**



Купете аксесоари, консумативи и оригинални резервни части за Вашия уред:

**[www.aeg.com/shop](http://www.aeg.com/shop)**

## ОБСЛУЖВАНЕ НА КЛИЕНТИ

Винаги използвайте оригинални резервни части.

Когато се свързвате с нашия оторизиран отдел „Обслужване“, трябва да имате под ръка следната информация: Модел, PNC, сериен номер.

Информацията може да бъде открита на табелката с основни данни

 Предупреждение / Внимание–Информация за безопасност

 Обща информация и съвети

 Информация за околната среда

Запазваме си правото на изменения.

## 1. ⚠ ИНФОРМАЦИЯ ЗА БЕЗОПАСНОСТ

Преди монтирането и употребата на уреда внимателно прочетете предоставените инструкции. Производителят не е отговорен за наранявания или повреди в резултат на неправилна инсталация или употреба. Винаги дръжте инструкциите на безопасно и лесно достъпно място за справка в бъдеще.

### 1.1 Безопасност за деца и лица в уязвимо положение

- Този уред може да бъде използван от деца над 8-годишна възраст, както и от лица с намалени физически, сетивни и умствени възможности или от лица без опит и познания, само ако те са под наблюдение или бъдат инструктирани относно безопасната употреба на уреда и разбират възможните рискове.
- Деца между 3- и 8-годишна възраст и хора с тежки или комплексни увреждания трябва да се държат далеч от уреда, освен ако не са под постоянно наблюдение.
- Деца под 3-годишна възраст трябва да се държат далеч от уреда, освен ако не са под постоянно наблюдение.
- Децата трябва да бъдат под наблюдение, за да се гарантира, че не си играят с уреда.
- Пазете препаратите далеч от деца.
- Пазете децата и домашните любимци далеч от уреда, когато вратата е отворена.
- Деца не трябва да извършват почистване или поддръжка на уреда, когато са без надзор.

### 1.2 Обща безопасност

- Този уред е предназначен само за почистване на домакински съдове и прибори за хранене.
- Този уред е предназначен за домашна употреба в затворени помещения.

- Този уред може да се използва в офиси, стаи в хотел, стаи в мотел, къщи за гости и други подобни места за настаняване, където това използване не надвишава (средно) нивото на домашна употреба.
- Не променяйте предназначението на уреда.
- Работното водно налягане (минимум и максимум) трябва да е между 0.5 (0.05) / 10 (1.0) бар (MPa)
- Спазвайте максималния брой от 15 настройки на място.
- Ако хранящият кабел е повреден, той трябва да се замени от производителя, от упълномощен сервизен център или от лица със сходна квалификация, за да се избегне риск.
- ПРЕДУПРЕЖДЕНИЕ: Ножовите и останалите прибори с остри върхове трябва да се поставят в кошницата с върховете надолу или в хоризонтално положение.
- Не оставяйте уреда с отворена вратичка и без надзор, за да предотвратите инцидентно стъпване в него.
- Преди извършване на поддръжка на уреда, изключете го и извадете щепсела от контакта.
- Не почиствайте уреда чрез пръскане с вода под налягане и/или пара.
- Ако уредът има вентилационни отвори в основата, те не трябва да се покриват, напр., с килим.
- Уредът трябва да се свърже към водопроводната мрежа с предоставените нови меки връзки. Не използвайте стари меки връзки.

## 2. ИНСТРУКЦИИ ЗА БЕЗОПАСНОСТ

### 2.1 Монтаж



#### **ВНИМАНИЕ!**

Само квалифициран човек може да извърши монтажа на уреда.

- Махнете всички опаковки.
- Не монтирайте и не използвайте повреден уред.
- Следвайте инструкциите за инсталиране, приложени към уреда.
- Винаги внимавайте, когато местите уреда, тъй като е тежък. Винаги използвайте предпазни ръкавици и затворени обувки.
- Не инсталирайте и не използвайте уреда на места, където температурата е под 0°C.

- Монтирайте уреда на безопасно и подходящо място, което отговаря на монтажните изисквания.

## 2.2 Електрическо свързване



### ВНИМАНИЕ!

Риск от пожар или токов удар.

- Предупреждение: Този уред е предназначен за монтаж / свързване към заземителна връзка в сградата.
- Уверете се, че параметрите на табелката с технически данни са съвместими с електрическите данни на захранващата мрежа.
- Винаги използвайте правилно монтиран контакт със защита от токов удар.
- Не използвайте разклонители или адаптери с много входове.
- Внимавайте да не повредите захранващия щепсел и захранващия кабел. Ако захранващият кабел трябва да бъде подменен, това трябва да бъде извършено от нашия оторизиран сервизен център.
- Свържете кабела за захранването към контакта единствено в края на инсталацията. Уверете се, че щепселът за захранване е достъпен след инсталирането.
- Не издърпвайте захранващия кабел, за да изключите уреда. Винаги издърпвайте щепсела на захранването.
- Този уред е снабден със захранващ 13 ампер контакт. Ако се налага да смените предпазителя на захранващия кабел, използвайте само 13 ампер ASTA (BS 1362) предпазител (само за Обединеното кралство и Ирландия).

## 2.3 Водна връзка

- Не причинявайте щети на маркучите за вода.
- Преди свързване с нови тръби, неизползвани дълго време, по които са правени ремонти или са прикачени нови устройства (водомери, и т.н.), оставете водата да тече, докато не се избистри.

- Уверете се, че няма видими течове по време на и след първото използване на уреда.
- Маркучът за подаване на вода има предпазен вентил и обшивка с вътрешен захранващ кабел.

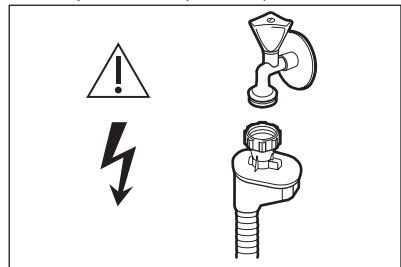

### ВНИМАНИЕ!

Опасно напрежение.

- Ако маркучът за подаване на вода е повреден, незабавно затворете водния клапан и изключете щепсела от контакта. За подмяна на маркуча за подаване на вода се свържете с оторизиран сервизен център.

## 2.4 Използване

- Не поставяйте запалими продукти или предмети, които са намокрени със запалими продукти, в близост до уреда или върху него.
- Препаратите за съдомиялна машина са опасни. Следвайте инструкциите върху опаковката на препаратата.
- Не пийте и не си играйте с водата в уреда.
- Не изваждайте съдовете от уреда, докато програмата не приключи. По съдовете може да остане известно количество препарат.
- Не слагайте предмети и не упражнявайте натиск върху отворената вратичка на уреда.
- Уредът може да отдели гореща пара, ако отворите вратичката по време на работеща програма.

## 2.5 Обслужване

- За поправка на уреда се свържете с оторизиран сервизен център. Използвайте само оригинални резервни части.

- Моля, имайте предвид, че собственооръчната поправка или поправката, която не е извършена от специалист, може да има последици, свързани с безопасността и да анулира гаранцията.
- Следните резервни части ще бъдат налични в продължение на 7 години след като модела бъде спряно: мотор, циркулационна помпа и помпа за отцеждане, нагреватели и нагриващи елементи, вкл. термпомпи, тръби и сходно оборудване, в т. ч. маркучи, клапи, филтри и клапани за спиране на водата, части за конструкцията и вътрешността, свързани с монтажа на врати, печатни платки, електронни дисплеи, превключватели при налягане, термостати и датчици, софтуер и фирмуер, вкл. софтуер за нулиране. Моля, имайте предвид, че някои от тези резервни части са налични само за професионални техници и не всички резервни части са подходящи за всички модели.
- Следните резервни части ще бъдат налични в продължение на 10 години след като моделът бъде спряно от употреба: панти и уплътнения за врати, други

уплътнения, разпръскващи рамена, дренажни филтри, вътрешни скари и пластмасови периферни устройства, като кошници и капаци.

- Относно лампата(ите) вътре в този продукт и резервните лампи, продавани отделно: Тези лампи са предназначени да издържат на екстремни физически условия в домакински уреди, като температура, вибрации, влажност или са предназначени да сигнализират информация за работното състояние на уреда. Те не са предназначени за използване в други приложения и не са подходящи за осветяване на помещения в домакинството.

## 2.6 Изхвърляне



### **ВНИМАНИЕ!**

Риск от нараняване или задушаване.

- Изключете уреда от електрозахранването.
- Отрежете захранващия кабел и го изхвърлете.
- Отстранете ключалката на вратичката, за да не могат деца и домашни любимци да се заключат в уреда.

### 3. ОПИСАНИЕ НА ПРОДУКТ

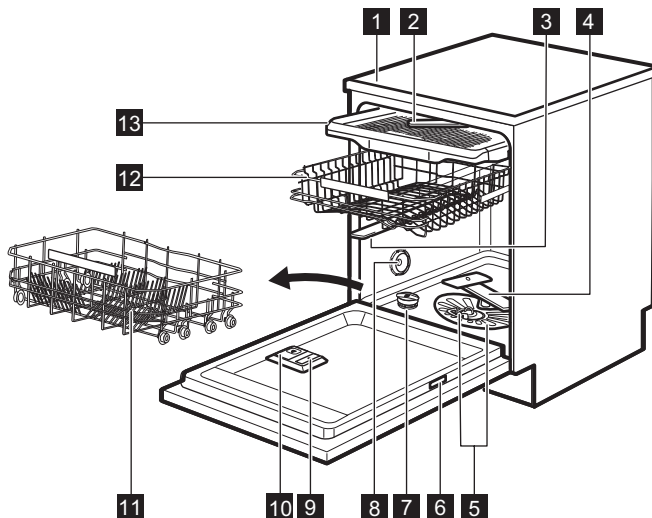

- |                                      |  |
|--------------------------------------|--|
| <b>1</b> Работен плот                | <b>8</b> Вентилация                        |
| <b>2</b> Разпръскващо рамо на тавана | <b>9</b> Дозатор за препарат за изплакване |
| <b>3</b> Горно разпръскващо рамо     | <b>10</b> Дозатор за препарат за миене     |
| <b>4</b> Долно разпръскващо рамо     | <b>11</b> Долна кошница                    |
| <b>5</b> Филтри                      | <b>12</b> Горна кошница                    |
| <b>6</b> Табелка с данни             | <b>13</b> Чекмедже за прибори              |
| <b>7</b> Контейнер за сол            |  |

## 4. КОНТРОЛНО ТАБЛО

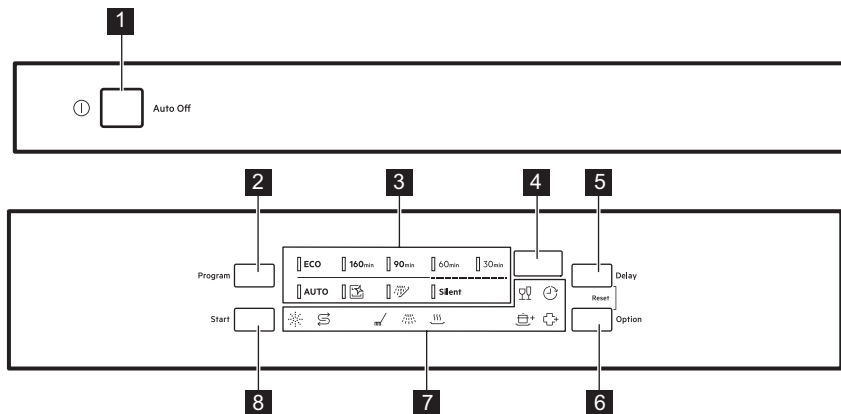



- |                                   |                              |
|-----------------------------------|------------------------------|
| <b>1</b> Бутон за вкл./изкл.      | <b>6</b> <b>Option</b> бутон |
| <b>2</b> <b>Program</b> бутон     | <b>7</b> Индикатори          |
| <b>3</b> Индикатори на програмите | <b>8</b> <b>Start</b> бутон  |
| <b>4</b> Дисплей                  |                              |
| <b>5</b> <b>Delay</b> бутон       |                              |

### 4.1 Индикатори

Индикатор	Описание
	Индикатор за сол. Включва се, когато контейнерът за сол има нужда от зареждане. Винаги е изключен, докато програмата работи.
	Индикатор за гланц за съдове. Включва се, когато дозаторът за гланц има нужда от зареждане. Винаги е изключен, докато програмата работи.
	Индикатор за фазата на измиване. Включва се, когато се изпълнява фазата на измиване.
	Индикатор за фаза на изплакване. Включва се, когато се изпълнява фазата на изплакване.
	Индикатор за фаза на сушене. Включва се, когато изберете програма с фаза на сушене. Премигва, когато се изпълнява фазата на сушене.
	Индикатор за отложен старт. Светва, когато зададете отложен старт.
	Индикатор GlassCare.





Индикатор	Описание
	Индикатор ExtraPower.
	Индикатор ExtraHygiene.

## 5. ПРОГРАМИ

Поредността на програмите в таблицата може да не отразява тяхната поредност на командното табло.

Програма	Зареждане на съдомиялната	Степен на замърсяване	Фази на програмата	Опции
<b>ECO</b> <sup>1)</sup>	Съдове, прибори за хранене, тенджери, тигани	Нормални, леко изсушени	<ul style="list-style-type: none"> <li>• Предварително изплакване</li> <li>• Миене на съдове 50°C</li> <li>• Междинно изплакване</li> <li>• Финално изплакване 55°C</li> <li>• Сушене</li> <li>• AirDry <sup>2)</sup></li> </ul>	<ul style="list-style-type: none"> <li>• ExtraPower</li> <li>• GlassCare</li> <li>• ExtraHygiene</li> </ul>
<b>160min</b>	Съдове, прибори за хранене, тенджери, тигани	Нормално до силно засъхнало замърсяване	<ul style="list-style-type: none"> <li>• Предварително изплакване</li> <li>• Миене на съдове 60°C</li> <li>• Междинно изплакване</li> <li>• Финално изплакване 60°C</li> <li>• Сушене</li> <li>• AirDry <sup>2)</sup></li> </ul>	<ul style="list-style-type: none"> <li>• ExtraPower</li> <li>• GlassCare</li> <li>• ExtraHygiene</li> </ul>
<b>90min</b>	Съдове, прибори за хранене, тенджери, тигани	Нормални, леко изсушени	<ul style="list-style-type: none"> <li>• Миене на съдове 60°C</li> <li>• Междинно изплакване</li> <li>• Финално изплакване 55°C</li> <li>• Сушене</li> <li>• AirDry <sup>2)</sup></li> </ul>	<ul style="list-style-type: none"> <li>• ExtraPower</li> <li>• GlassCare</li> <li>• ExtraHygiene</li> </ul>

Програма	Зареждане на съдомиялната	Степен на замърсяване	Фази на програмата	Опции
60min	Посуда, прибори	Свежи, леко изсушени	<ul style="list-style-type: none"> <li>• Миене на съдове 60°C</li> <li>• Междинно изплакване</li> <li>• Финално изплакване 50°C</li> <li>• AirDry <sup>2)</sup></li> </ul>	<ul style="list-style-type: none"> <li>• ExtraPower</li> <li>• GlassCare</li> <li>• ExtraHygiene</li> </ul>
30min	Посуда, прибори	Пресни	<ul style="list-style-type: none"> <li>• Миене на съдове 50°C</li> <li>• Междинно изплакване</li> <li>• Финално изплакване 45°C</li> <li>• AirDry <sup>2)</sup></li> </ul>	<ul style="list-style-type: none"> <li>• ExtraPower</li> <li>• GlassCare</li> <li>• ExtraHygiene</li> </ul>
<b>AUTO</b> <sup>3)</sup>	Съдове, прибори за хранене, тенджери, тигани	Всички	<ul style="list-style-type: none"> <li>• Предварително изплакване</li> <li>• Миене на съдове 50 - 60°C</li> <li>• Междинно изплакване</li> <li>• Финално изплакване 60°C</li> <li>• Сушене</li> <li>• AirDry <sup>2)</sup></li> </ul>	
 <sup>4)</sup>	Без звук	Почистване на вътрешността на уреда	<ul style="list-style-type: none"> <li>• Почистване 70°C</li> <li>• Междинно изплакване</li> <li>• Финално изплакване</li> <li>• AirDry <sup>2)</sup></li> </ul>	
 <sup>5)</sup>	Всички	Всички	<ul style="list-style-type: none"> <li>• Предварително изплакване</li> </ul>	

Програма	Зареждане на съдомиялнята	Степен на замърсяване	Фази на програмата	Опции
<b>Silent</b> <sup>6)</sup>	Посуда, прибори	Нормално замърсяване	<ul style="list-style-type: none"> <li>Предпране</li> <li>Миене на съдове 60°C</li> <li>Междинно изплакване</li> <li>Финално изплакване 50°C</li> <li>Сушене</li> <li>AirDry <sup>2)</sup></li> </ul>	

1) Тази програма предлага постигане на най-ефективно използване на вода и потребление на енергия за нормално замърсени посуда и прибори. Това е стандартната програма за изпитателни лаборатории. Тази програма се използва за оценка на спазването на Регламент (ЕС) 2019/2022 на Комисията за екодизайн.

2) Автоматично отваряне на вратата по време на фазата на сушене. Вижте „Настройки“.

3) Уредът измерва степента на замърсяване и количеството съдове в кошницата. Тя автоматично регулира температурата и количеството на водата, консумацията на енергията и продължителността на програмата.

4) Тази програма е предназначена за почистване на вътрешността на уреда по ефективен и ефикасен начин. Тя премахва котления камък и натрупванията от мазнини. Програмата трябва да се пуска поне веднъж на всеки 2 месеца с препарат против котлен камък или специален почистващ препарат за съдомиялни и без никакви съдове.

5) С тази програма можете бързо да изплакнете остатъците от храна от съдовете и да предотвратите появата на мирисми в уреда. Не използвайте препарат с тази програма.

6) Това е най-безшумната програма. Помпата за измиване работи с много ниска скорост, за да намали шума, генериран от уреда. Поради ниските обороти времетраенето на програмата е дълго.

## 5.1 Стойности на потреблението

Програма <sup>1)2)</sup>	Вода (l)	Енергия (kWh)	Времетраене (мин.)
<b>ECO</b>	11.0	0.860	240
<b>160min</b>	12.2	1.140	160
<b>90min</b>	11.0	0.970	90
<b>60min</b>	11.8	0.880	60
<b>30min</b>	10.9	0.610	30
<b>AUTO</b>	12.2	1.140	170
	10.5	0.590	60

Програма 1)2)	Вода (l)	Енергия (kWh)	Времетраене (мин.)
	4.6	0.010	15
<b>Silent</b>	11.4	0.920	256

1) Налягането и температурата на водата, промените в електрозахранването, опциите и количеството на съдовете и степента на замърсяване могат да променят стойностите.

2) Стойностите на програмите, различни от ECO са само показателни.

## 5.2 Информация за изпитващи лаборатории

За да получите необходимата информация за провеждане на тестове за ефективност (например съгласно EN60436), изпратете имейл до:

**info.test@dishwasher-production.com**

Във вашето запитване включете кода на продуктивния номер (PNC) от табелката с технически данни.

За всякакви други въпроси относно съдомиялната машина, вижте сервизната книга, предоставена с уреда.

## 6. ОПЦИИ

 Желаните опциите трябва да се активират преди всяко стартиране на програма. Не е възможно активиране или деактивиране на опция, докато програмата работи.

 Бутонът за опции превключва между наличните опции и техните възможни комбинации.

 Не всички опции са съвместими една с друга. Ако изберете несъвместими опции, уредът ще деактивира автоматично една или повече от тях. Само индикаторите на все още активните опции са включени.

 Ако опцията не е приложена за програмата, съответният индикатор е изключен или започва да мига бързо в продължение на няколко секунди, след което изгасва.

 Активирането на опции може да повлияе на потреблението на вода и енергия, както и продължителността на програмата.

### 6.1 GlassCare

Тази опция защитава деликатни съдове, по специално стъклени чаши, от повреди. Тя предотвратява бързите промени в температурата на измиване на съдове на избраната програма и я намалява до 45 °C.

#### Активиране GlassCare

Натиснете **Option** докато индикаторът  се включи. Дисплеят показва новото времетраене на програмата.

## 6.2 ExtraPower

Тази опция подобрява резултатите от измиване на съдове избраната програма. Тя увеличава температурата и продължителността на измиването.

### Активиране ExtraPower

Натиснете **Option** докато индикаторът  се включи. Дисплеят показва новото времетраене на програмата.

## 6.3 ExtraHygiene

Тази опция осигурява по-добри резултати от почистване, като

поддържа температурата между 65 и 70°C за най-малко 10 минути по време на последната фаза на изплакване.

### Как да активирате ExtraHygiene

Настинете **Option**, докато индикатора  се включи. Дисплеят показва новото времетраене на програмата.

# 7. НАСТРОЙКИ

## 7.1 Режим за избор на програми и потребителски режим

Когато уредът е в режим за избор на програма, можете да зададете програма и да влезете в потребителски режим.

### Настройки, достъпни в потребителския режим:

- Нивото на омекотителя на вода съгласно твърдостта на водата.
- Нивото на препаратa за изплакване, съгласно изискваната доза.
- Активация или деактивация на AirDry.

Няма нужда да конфигурирате уреда преди всеки цикъл, тъй като той съхранява запаметените настройки.

### Как да зададем режим за избор на програма

Уредът е в режим за избор на програми, когато програмният индикатор **ECO** е включен и екранът показва времетраенето на програмата.

След включване, уредът по подразбиране е в режим за избор на програма. Ако не е, задайте режима за избор на програма по следния начин:

Натиснете и задръжте едновременно **Delay** и **Option**, докато уредът влезе в режим за избор на програма.

### Преминаване в потребителски режим

Уверете се, че уредът е в режим за избор на програма.

За да въведете потребителски режим, натиснете и задръжте едновременно **Delay** и **Option** докато индикаторите **ECO 160min** и **90min** започнат да мигат и дисплеят стане празен.

## 7.2 Омекотител за вода

Омекотителят за вода премахва минералите от постъпващата от водопровода вода, които имат негативен ефект върху резултатите от измиване и върху самия уред.

Колкото по-високо е съдържанието на тези минерали, толкова по-твърда е водата. Твърдостта на водата се измерва в еквивалентни скали.

Омекотителят за вода трябва да се регулира в съответствие с твърдостта

на водата във вашия регион. Вашата местна водоснабдителна компания може да ви информира относно твърдостта на водата във вашия регион. Задайте точното ниво на

омекотителя за вода, за да гарантирате добри резултати от миенето.

### Твърдост на водата

Немски граду- си (°dH)	Френски гра- дуси (°fH)	ммол/л (мили- мол/литър)	Градуси по Кларк	Ниво на омекоти- тел за вода
47 - 50	84 - 90	8.4 - 9.0	58 - 63	10
43 - 46	76 - 83	7.6 - 8.3	53 - 57	9
37 - 42	65 - 75	6.5 - 7.5	46 - 52	8
29 - 36	51 - 64	5.1 - 6.4	36 - 45	7
23 - 28	40 - 50	4.0 - 5.0	28 - 35	6
19 - 22	33 - 39	3.3 - 3.9	23 - 27	5 1)
15 - 18	26 - 32	2.6 - 3.2	18 - 22	4
11 - 14	19 - 25	1.9 - 2.5	13 - 17	3
4 - 10	7 - 18	0.7 - 1.8	5 - 12	2
<4	<7	<0.7	< 5	1 2)

1) Фабрична настройка.

2) Не използвайте сол при това ниво.

**Независимо от използвания вид почистващ препарат, задайте правилното ниво на твърдост на водата, за да запазите индикатора за зареждане на сол активен.**



Мулти таблетките, съдържащи сол, не са достатъчно ефективни за омекотяване на твърда вода.

### Процес по регенериране

За правилните операции с омекотителя на водата, гъстото вещество на омекотителя трябва да бъде регенерирано често. Процесът се извършва автоматично и е част от нормалната работа на съдомиялната.

Ще бъде задействан нов процес по регенериране между окончателното изплакване и края на програмата, когато препоръчаното количество вода (вижте таблицата със стойности)

е използвано от последния процес по регенериране.

Ниво на омекоти- тел за вода	Количество вода (l)
1	250
2	100
3	62
4	47
5	25
6	17
7	10
8	5
9	3
10	3

В случай на висока настройка за омекотителя на водата, може да се появи по средата на изпълнение на програмата преди изплакване (два пъти по време на изпълнение на програма). Задействането на регенерирането не оказва влияние върху времетраенето на цикъла, освен ако не се появи по средата или в края на програмата с кратка фаза на сушене. В такива случаи регенерирането удължава общото времетраене на дадената програма с още 5 минути.

Като резултат, изплакването на омекотителя за вода, продължаващо 5 минути, може да започне при същия цикъл или в началото на следващата програма. Това действие увеличава общото потребление на вода за определена програма с още 4 литра, а общото потребление на електричество на дадена програма – с още 2 Wh. Изплакването на омекотителя завършва с цялостно източване на водата.

Всяко извършено изплакване на омекотителя (възможни са повече от едно в един и същ цикъл) може да увеличи времетраенето на програмата с още 5 минути, когато това се случи, във всеки един момент в началото или по средата на дадена програма.



Всички стойности на потребление, посочени в този раздел, са определени в съответствие с действащия понастоящем стандарт в лабораторни условия с твърдост на водата 2,5 ммол/л (омекотител за вода: ниво 3) според регламент: 2019/2022 .  
Налягането и температурата на водата, както и различното хранване могат да променят стойностите.

## Настройка на нивото на омекотителя за вода

Уверете се, че уредът е в потребителски режим.

1. Натиснете **,Program**.
  - Индикаторът **ECO** все още мига.
  - Останалите индикатори са изключени.
  - Дисплеят показва текущата настройка, например  $5 \text{ L} =$  ниво 5.
2. Натиснете **,Program** многократно, за промяна на настройката.
3. Натиснете бутона за вкл./изкл., за да потвърдите настройката.

## 7.3 Нивото на гланца за съдове

Гланцът дава възможност съдовете да изсъхнат без следи и петна. Препаратът се освобождава автоматично при последната фаза на изплакване.

Можете да зададете освободеното количество от гланца ниво 1 (минимално количество) и ниво 6 (максимално количество). Фабрична настройка: ниво 4.

Когато отделението за гланц е празно, индикаторът се включва, уведомявайки Ви, че е необходимо да напълните отделението. Ако при използване само на мулти-таблетки резултатите от сушенето са добри, можете да изключите диспенсъра и индикатора. Но за най-добри резултати при сушене препоръчваме да използвате гланц за съдове и да оставите индикатора активен.

За деактивиране на диспенсъра и индикатора за гланц, настройте нивото на препарат за изплакване на 0.

## Настройка на нивото на гланц за съдове

Уверете се, че уредът е в потребителски режим.

1. Натиснете: **Start**

- Индикаторът **160min** все още мига.
  - Останалите индикатори са изключени.
  - Екранът показва текущата настройка, например **ЧА** = ниво 4.
2. Натиснете **Start** многократно, за да промените настройката.
  3. Натиснете бутона за вкл./изкл., за да потвърдите настройката.

## 7.4 AirDry

AirDry подобрява резултатите от сушене с по-ниска консумация на електроенергия. По време на фазата на сушене, вратичката се отваря автоматично и остава отворената.

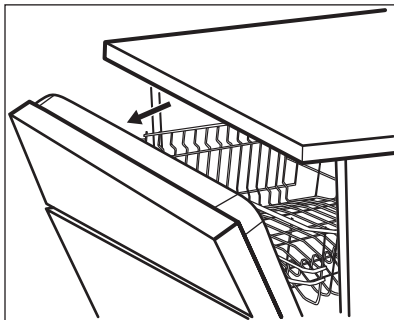

AirDry се активира автоматично с всички програми освен  (ако е приложимо)

Времетраенето на фазата на сушене и времето за отваряне на вратичката се различават в зависимост от избраната програма и опции.

Когато AirDry отвори вратичката, дисплеят показва оставащото време на работещата програма.



### ПРЕДУПРЕЖДЕНИЕ!

Не се опитвайте да затворите вратичката на уреда до 2 минути след автоматичното отваряне. Това може да повреди уреда.

Ако след това вратичката е затворена за още поне 3 минути, работещата програма спира.





### ПРЕДУПРЕЖДЕНИЕ!

Ако децата имат достъп до уреда, препоръчваме да го спрете AirDry.

Автоматичното отваряне на вратата може да представлява опасност.

## Деактивиране AirDry

Уверете се, че уредът е в потребителски режим.

1. Натиснете **Delay**.
  - Индикаторът **90min** все още мига.
  - Останалите индикатори са изключени.
  - На дисплея се показва, че текущата настройка:
    -  = AirDry е деактивирана.
    -  = AirDry е активирана.
2. Натиснете **Delay** за да промените настройката.
3. Натиснете бутона за вкл./изкл., за да потвърдите настройката.

## 8. ПРЕДИ ПЪРВОНАЧАЛНА УПОТРЕБА

1. Уверете се, че зададеното ниво на омекотителя за вода съответства на твърдостта на водоснабдяването. Ако не съответства, можете да регулирате нивото на омекотителя за вода.
2. Напълнете резервоара за сол.
3. Напълнете отделението за препарат за изплакване.
4. Отворете крана за вода.
5. Стартирайте програма, за да премахнете всички остатъци, които може да са в уреда. Не използвайте миялен препарат и не зареждайте кошниците със съдове.



След като стартирате програмата, уредът презарежда смолата в омекотителя за вода в продължение на до 5 минути. Фазата за миене стартира само след приключване на тази процедура. Процедурата се повтаря периодически.

## 8.1 Резервоар за сол



### ПРЕДУПРЕЖДЕНИЕ!

Използвайте груба сол, предназначена само за съдомиялни машини. Фината сол увеличава риска от корозия.

Солта се използва за презареждане на смолата в омекотителя за вода и за гарантиране на добри резултати при измиване във всекидневната употреба.

## Как да заредите резервоара за сол

1. Завъртете капачката резервоара за сол обратно на часовниковата стрелка и я извадете.
2. Поставете 1 литър вода в резервоара за сол (само първия път).
3. Напълнете резервоара за сол със сол за съдомиялна машина (докато се напълни).

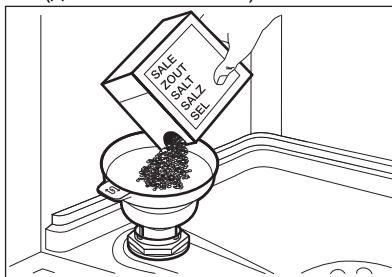

4. Внимателно разклатете фунията посредством дръжката ѝ, за да влязат и последните гранули.
5. Почистете солта около отвора на резервоара за сол.

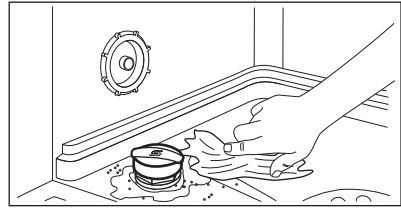

6. Отвъртете капачката на резервоара за сол по часовниковата стрелка, за да го затворите.



### ПРЕДУПРЕЖДЕНИЕ!

Докато пълните резервоара за сол, от него могат да излязат вода и сол. След като напълните отделението за сол, веднага стартирайте най-кратката програма, за да предотвратите корозия. Не поставяйте съдове в кошниците.

## 8.2 Как да напълните дозатора за гланц за съдове

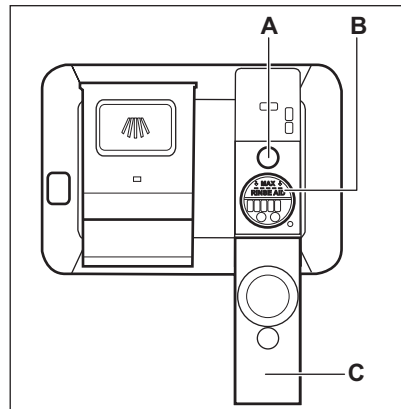

### ПРЕДУПРЕЖДЕНИЕ!

Отделението (B) е само за гланц за съдове. Не зареждайте с препарат за измиване.



**ПРЕДУПРЕЖДЕНИЕ!**  
Използвайте единствено гланц за съдове, който е специално предназначен за съдомиялни машини.

1. Отворете капака (C).
2. Напълнете дозатора (B), докато гланцът за съдове достигне маркировката „MAX“.
3. Отстранете излишния гланц за съдове с абсорбираща кърпа, за

да предотвратите образуване на прекалено много пяна.

4. Затворете капака. Уверете се, че бутонът за освобождаване щраква на място.



Напълнете отделението за гланц за съдове, когато индикаторът (A) е прозрачен.

## 9. ЕЖЕДНЕВНА УПОТРЕБА

1. Отворете кранчето за вода.
  2. Натиснете бутона за вкл./изкл., за да включите уреда.
- Уверете се, че уредът е в режим за избор на програма.
- Ако индикаторът за сол свети, напълнете контейнера със сол.
  - Ако индикаторът на препаратата за гланц свети, напълнете гланц в диспенсъра.
3. Заредете кошниците.
  4. Добавете препарат.
  5. Задайте и стартирайте програма, подходяща за вида зареждане и степента на замърсяване.

### 9.1 Използване на препаратата за миене

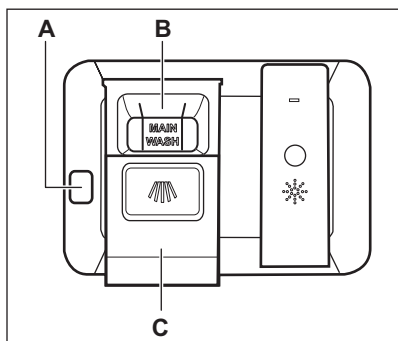

**ПРЕДУПРЕЖДЕНИЕ!**  
Използвайте само препарат, специално създаден за съдомиялни машини.

1. Натиснете бутона за освобождаване (A), за да отворите капака (C).
2. Поставете препаратата (гел, прах или таблетки) в отделението (B).
3. Ако програмата има фаза за предварително миене, поставете малко количество препарат върху вътрешната част на вратата на уреда.
4. Затворете капака. Уверете се, че бутонът за освобождаване щраква на място.



За информация относно дозата на препаратата, вижте инструкциите на производителя на опаковката на продукта. Обикновено 20 - 25 мл гел препарат е достатъчен за измиване на зареждане с нормално замърсяване.



Горните краища на двете вертикални ребра вътре в отделението (B) указват максималното ниво за зареждане на дозатора с гел (макс. 30 мл).

### 9.2 Настройка и стартиране на програма

#### Стартиране на програма

1. Натиснете бутона за вкл./изкл., за да включите уреда. Уверете се, че уредът е в режим за избор на

програма и вратичката е затворена.

2. Натиснете **Program** неколкратно, докато индикаторът на желаната програма светне.

На дисплея е показано времетраенето на програмата.

3. Задайте приложимите опции.
4. Натиснете **Start**, за да стартирате програмата.
  - Индикаторът на работещата фаза светва.
  - Стойността на отброяване започва да намалява на стъпки от 1 минута.

## Стартиране на програма с отложен старт

1. Задайте програма.
2. Натиснете **Delay** неколкратно, докато дисплеят покаже желания отложен старт (от 1 до 24 часа).
3. Натиснете **Start**, за да започнете отброяване на времето.
  - Индикаторът  е включен.
  - Оставащото време се отброява в часове. Последният час се показва в минути.

Когато отброяването приключи, програмата започва и светва индикаторът на текущата фаза.

Индикаторът  е изключен.

## Отваряне на вратичката, докато уредът работи

Ако отворите вратичката, докато работи дадена програма, уредът спира. Това може да се отрази на консумацията на енергия и времетраенето на програмата. След затваряне на вратичката уредът продължава от момента на прекъсването.



Ако вратичката е отворена за повече от 30 секунди по време на фазата на сушене, работещата програма спира. Това не се случва, ако вратичката е отворена от функцията AirDry.



Не се опитвайте да затворите вратичката на уреда до 2 минути след като AirDry автоматично я отвори, тъй като това може да повреди уреда. Ако след това вратичката е затворена за още поне 3 минути, работещата програма спира.

## Отмяна на отложения старт, докато отброяването работи

Когато отмените отложен старт, трябва да зададете програмата и опциите отново.

Натиснете едновременно **Delay** и **Option**, докато уредът влезе в режим за избор на програма.

## Прекратяване на програмата

Натиснете и задръжте едновременно **Delay** и **Option**, докато уредът влезе в режим за избор на програма.

Уверете се, че дозаторът за миялен препарат е пълен, преди да стартирате нова програма.

## Край на програмата

Когато програмата завърши, Auto Off функцията изключва автоматично уреда.

Всички бутони са неактивни, с изключение на бутона за вкл./изкл.

Затворете крана за вода.

## Функцията Auto Off

Тази функция намалява консумацията на енергия като автоматично деактивира уреда, когато не работи.

Функцията започва да работи:

- Когато програмата завърши.
- След 5 минути, ако програмата не е стартирала.

# 10. ПРЕПОРЪКИ И СЪВЕТИ

## 10.1 Обща информация

Следвайте насоките по-долу, за да гарантирате оптимално почистване и изсушаване при ежедневна употреба и за да помогнете за защитата на околната среда.

- Почистването на съдове в съдомиялната, както е посочено в ръководството, обикновено е по-щадящо по отношение на потребление на вода и електричество, отколкото ръчното почистване.
- Заредете съдомиялната до капацитета ѝ, за да спестите вода и електричество. За най-добрите почистващи резултати, наредете съдовете в кошниците, както е посочено в ръководството и не превишавайте капацитета на кошниците.
- Не изплаквайте предварително съдовете на ръка. Увеличават потреблението на вода и електричество. Когато е необходимо, изберете програма с фаза на предварително измиване.
- Отстранете по-големи остатъци от храна от чиниите и се уверете, че стъклениите и порцелановите чаши са празни преди да ги заредите в съдомиялната.
- Накиснете или леко изтъркайте готварските съдове, които имат загорели остатъци от храна преди да ги измиете в съдомиялната.
- Уверете се, че съдовете в кошницата не се допират или покриват. Само тогава водата може да ги достигне напълно и да измие съдовете.
- Можете да използвате препарат за съдомиялна машина, препарат за изплакване и сол поотделно или да използвате мулти-таблетки (напр.

„Всичко в едно“). Следвайте инструкциите на опаковката.

- Изберете програма според типа зареждане и степента на замърсяване. **ECO** предлага най-ефективното потребление на вода и енергия.
- За да предотвратите появата на котлен камък в уреда:
  - Напълнете отново съда за сол, когато е необходимо.
  - Използвайте препоръчаните дози почистващ препарат и препарат за изплакване.
  - Уверете се, че зададеното ниво на омекотителя за вода съответства на твърдостта на водоснабдяването.
  - Следвайте указанията в главата „Грижа и почистване“.

## 10.2 Използване на сол, препарат за изплакване и почистващ препарат

- Използвайте само сол, препарат за изплакване и почистващ препарат, предназначени за съдомиялна машина. Други продукти могат да причинят повреда на уреда.
- В райони с голяма и много голяма твърдост на водата, Ви препоръчваме да използвате обикновен почистващ препарат (прах, гел, таблетки без допълнителни фактори), препарат за изплакване и соли поотделно, за получаване на оптимални почистващи и изсушаващи резултати.
- Таблетките за миене не се разтварят напълно при кратки програми. За да предотвратите остатъци от препарат за миене по кухненската посуда, препоръчваме да използвате таблетките при дълги програми.

- Винаги използвайте правилното количество препарат. Недостатъчната доза препарат може да доведе до лошо измиване и натрупване на твърда вода или петна по съдовете. Употребата на твърде голямо количество препарат с мека или омекотена вода може да доведе до остатъци от препаратата върху съдовете. Определете количеството препарат въз основа на твърдостта на водата. Вижте инструкциите върху опаковката на препаратата за миене.
- Винаги използвайте правилното количество препарат за изплакване. Недостатъчното количество препарат за изплакване намалява резултатите при сушене. Употребата на твърде много препарат за изплакване може да доведе до появата на синкави слоеве върху съдовете.
- Уверете се, че нивото на омекотителя за вода е правилно. Ако нивото е твърде високо, увеличеното количество сол във водата може да доведе до ръжда по приборите.

### **10.3 Как да постъпите, ако искате да спрете използването на комбинирани таблетки**

Преди да започнете да използвате поотделно миялен препарат, сол и препарат за гланц, извършете следните стъпки:

1. Задайте най-високото ниво на омекотителя на водата.
2. Уверете се, че резервоарите за сол и за препаратата за гланц са пълни.
3. Стартирайте най-кратката програма с изплаквача фаза. Не използвайте съдомиялен препарат и не зареждайте кошниците със съдове.
4. Когато програмата завърши, настройте омекотителя за вода към твърдостта на водата във Вашия район.
5. Регулирайте отпусканото количество препарат за гланц.

### **10.4 Зареждане на кошниците**

- Винаги използвайте цялото пространство на кошниците.
- Използвайте уреда единствено за миене на съдове, пригодени за използване в съдомиялна машина.
- Не мийте в уреда предмети, изработени от дърво, рог, алуминий, олово и мед, тъй като те могат да се напукат, изкривят, да се обезцветят или да се обелят.
- Не мийте в уреда предмети, които могат да попиват вода (гъби, домакински кърпи).
- Поставете дълбоките съдове (чаши и тигани) с дъното нагоре.
- Уверете се, че стъклените предмети не се допират един до друг.
- Поставете леките предмети в горната кошница. Уверете се, че съдовете не се движат свободно.
- Поставете приборите и малките предмети в чекмеджето за прибори.
- Преместете горната кошница нагоре, за да съберете по-едри предмети в долната кошница.
- Уверете се, че разпръскващите рамена могат да се движат свободно, преди да стартирате дадена програма.

### **10.5 Преди стартиране на програма**

Преди да започнете избраната програма, уверете се, че:

- Филтрите са чисти и са поставени правилно.
- Капачката на контейнера за сол е затегната.
- Разпръскващите рамене не са запушени.
- Има достатъчно сол и препарат за гланц за съдомиялна машина (освен ако не използвате многофункционални таблетки).
- Подредждането на предметите в кошниците е правилно.
- Програмата е подходяща за зареждането и степента на замърсяване.

- Използвано е подходящо количество препарат за миене.

## 10.6 Разтоварване на кошничките

1. Оставете съдовете да се охладят, преди да ги извадите от уреда. Горещите предмети могат лесно да се повредят.

2. Изпразнете първо долната кошница, а след това горната кошница.

 След като програмата приключи, все още може да остане вода върху вътрешните повърхности на уреда.

# 11. ГРИЖА И ПОЧИСТВАНЕ



### ВНИМАНИЕ!

Преди поддръжка на уреда го изключете и извадете щепсела от захранващия контакт.



Замърсените филтри и запушените разпръскващи рамена повлияват отрицателно върху резултатите от миенето. Извършвайте периодични проверки на тези елементи и ако е необходимо, ги почиствайте.

натрупване на мазнини и варовик в уреда. Изпълнявайте програми с по-дълга продължителност поне два пъти в месеца, за да предотвратите натрупване.

## 11.2 Отстраняване на чужди предмети

Проверете филтрите и оточната ваничка след всяко използване на съдомиялната. Чуждите предмети (напр., парчета стъкло, пластмаса, кости или клечки за зъби, т.н.) намаляват почистващите функции и могат да повредят помпата за източване.

### 11.1 Вътрешно почистване

- Почистете вътрешността на уреда с мека, влажна кърпа.
- Не използвайте абразивни продукти, абразивни почистващи гъби, остри инструменти, силни химикали, покрития за търкане на съдове или разтворители.
- Почиствайте вратата, включително гуменото уплътнение, веднъж седмично.
- За да поддържате ефективността на уреда, използвайте почистващ продукт, предназначен специално за съдомиялни машини, поне веднъж на всеки два месеца. Следвайте внимателно инструкциите на опаковката на продукта.
- Използвайте програмата за автоматично почистване за оптимални резултати при почистване.
- Използването на програми за кратко време може да доведе до



### ПРЕДУПРЕЖДЕНИЕ!

Ако не можете да отстраните чуждите предмети, свържете се с оторизиран сервизен център.

1. Разглобете филтърната система, както е указано в тази глава.
2. Премахнете ръчно чуждите предмети.
3. Сглобете отново филтрите, както е указано в тази глава.

### 11.3 Външно почистване

- Почиствайте уреда с навлажнена мека кърпа.
- Използвайте само неутрални препарати.
- Не използвайте абразивни продукти, абразивни стъргалки или разтворители.

## 11.4 Почистване на филтрите

Филтърната система се състои от 3 части.

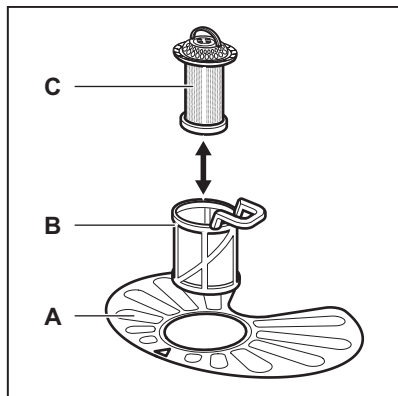

1. Завъртете филтъра (B) обратно на часовниковата стрелка и го свалете.

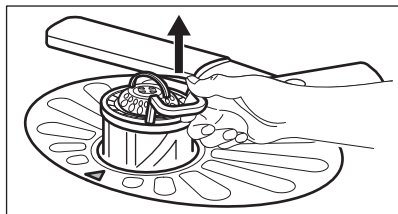
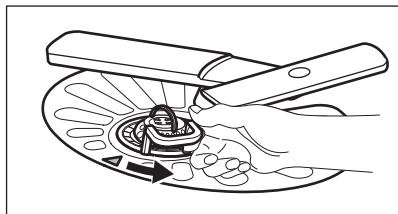

2. Извадете филтър (C) от филтър (B).
3. Свалете плоския филтър (A).

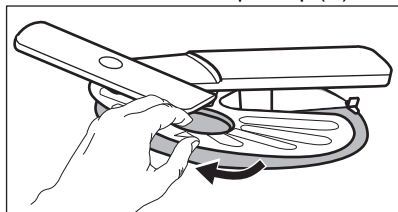

4. Измийте филтрите.

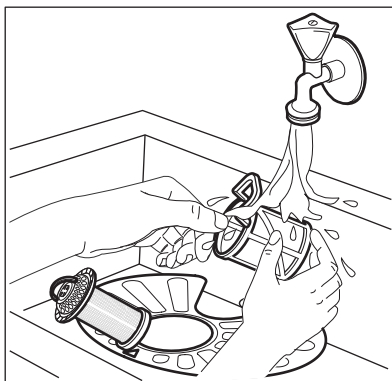

5. Уверете се, че няма остатъци от храна или замърсявания около ръба на канала.
6. Върнете плоския филтър на мястото му (A). Проверете дали е позициониран правилно под 2-та водача.

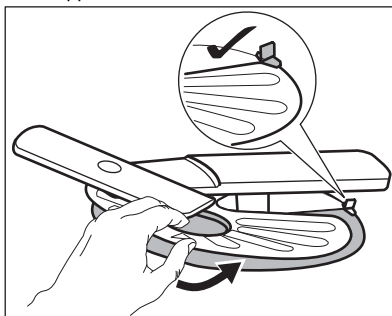

7. Сглобете наново филтрите (B) и (C).
8. Върнете обратно филтър (B) в плоския филтър (A). Завъртете го по часовниковата стрелка, докато щракне.

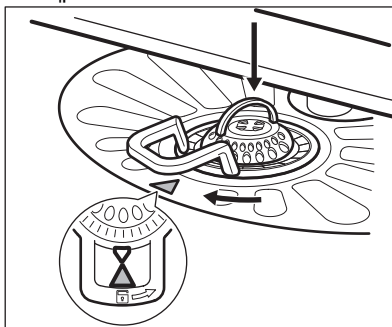



**ПРЕДУПРЕЖДЕНИЕ!**  
Неправилното положение на филтрите може да доведе до лоши резултати от миене и повреда на уреда.

## 11.5 Почистване на долното разпръскващо рамо

Препоръчваме Ви да почиствате долното разпръскващо рамо редовно, за да избегнете запушване на отворите със замърсявания.

Запушените отвори могат да доведат до незадоволителни резултати при измиване.

1. За да отстраните долното разпръскващо рамо, го издърпайте нагоре.

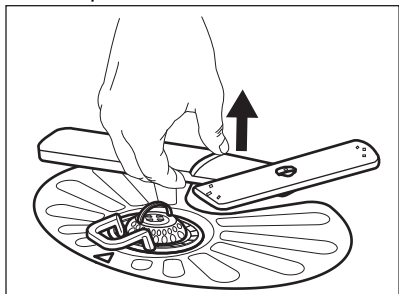

2. Измийте разпръскващото рамо с течаща вода. Използвайте тънък остър предмет, като клечка за зъби, за да отстраните замърсяванията от отворите.

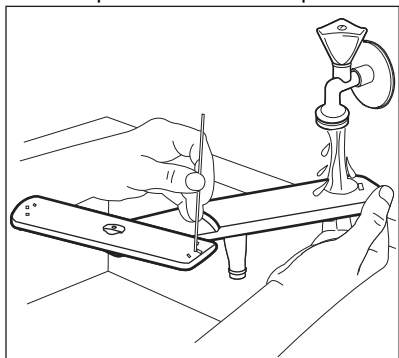

3. За да монтирате разпръскващото рамо на мястото му, натиснете го надолу.

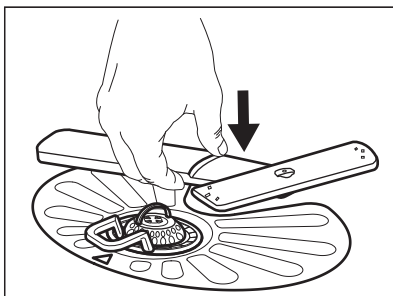

## 11.6 Почистване на горното разпръскващо рамо

Препоръчваме Ви да почиствате горното разпръскващо рамо редовно, за да избегнете запушване на отворите със замърсявания.

Запушените отвори могат да доведат до незадоволителни резултати при измиване.

1. Изтеглете горната кошница.
2. За да освободите разпръскващото рамо от кошницата, натиснете го нагоре и същевременно го завъртете по посока на часовниковата стрелка.

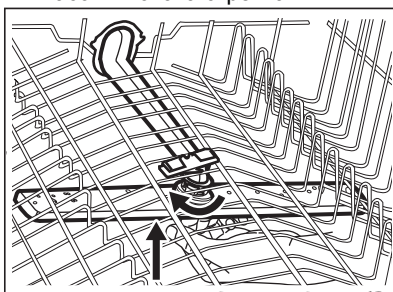

3. Измийте разпръскващото рамо с течаща вода. Използвайте тънък остър предмет, като клечка за зъби, за да отстраните замърсяванията от отворите.



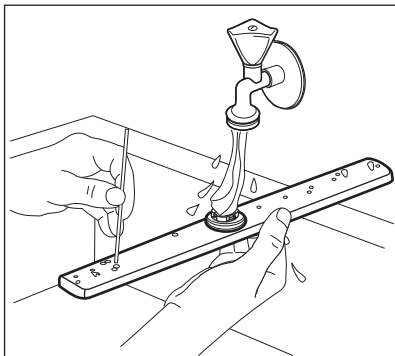

4. За да върнете разпръскващото рамо на мястото му, натиснете го нагоре и същевременно го завъртете обратно на часовниковата стрелка, докато се фиксира на мястото си.

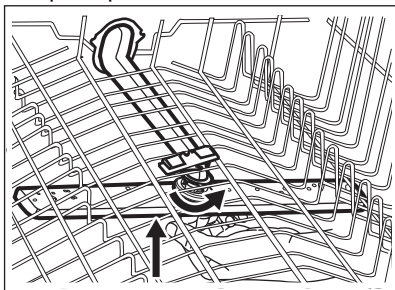

## 11.7 Почистване на горното разпръскващото рамо

Препоръчваме Ви да почиствате горното разпръскващо рамо редовно, за да избегнете запушване на отворите с нечистотия. Запушените отвори могат да доведат до незадоволителни резултати при измиване.

Горното разпръскващо рамо е разположено на тавана на уреда. Разпръскващото рамо (С) е монтирано в тръбата за подаване (А) с монтажния елемент (В).

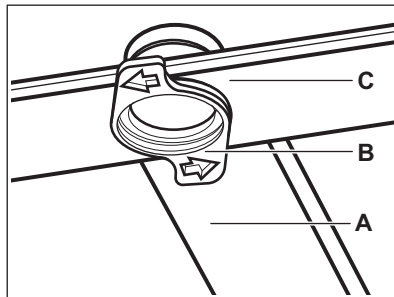

1. Освободете стоперите от двете страни на плъзгащите релси на чекмеджето за прибори и издърпайте чекмеджето.

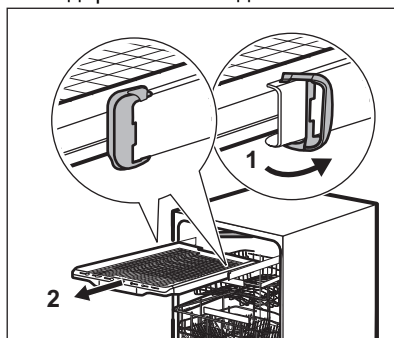

2. Преместете горната кошница на най-долното ниво, за да достигнете по-лесно до разпръскващото рамо.
3. За да разкачите разпръскващото рамо (С) от тръбата за подаване (А), завъртете монтажния елемент (В) по посока обратна на часовниковата стрелка и дръпнете разпръскващото рамо надолу.
4. Измийте разпръскващото рамо с течаща вода. Използвайте тънък остър предмет, като клечка за зъби, за да отстраните замърсяванията от отворите. Промийте отворите с вода, за да отстраните частите замърсяване от вътрешността.

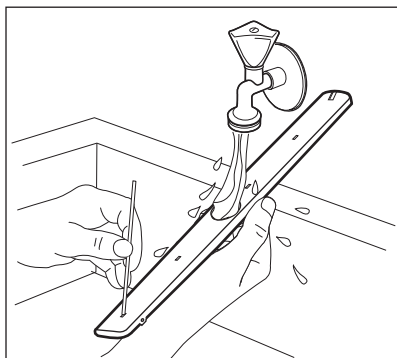

5. За да поставите разпръскващото рамо (C) обратно, вкарайте монтажния елемент (B) в разпръскващото рамо и го фиксирайте в тръбата за подаване (A) като го завъртите по посока на часовниковата стрелка. Уверете се, че монтажният елемент е застопорен на място.
6. Поставете чекмеджето за прибори върху плъзгащите релси и блокирайте стоперите.

## 12. ОТСТРАНЯВАНЕ НА НЕИЗПРАВНОСТИ



### ВНИМАНИЕ!

Неправилният ремонт на уреда може да представлява опасност за сигурността на потребителя. Всички поправки трябва да се извършват от квалифициран персонал.

**Основните проблеми, които е възможно да се появят, могат да се отстраняват без нуждата от контакт с оторизиран сервизен център.**

Вижте информация за възможни проблеми в таблицата по-долу.

При някои проблеми на екрана се показва алармен код.

Проблем и алармен код	Възможна причина и решение
Не можете да активирате уреда.	<ul style="list-style-type: none"> <li>• Уверете се, че щепселът е включен в контакта.</li> <li>• Уверете се, че няма повреден предпазител в кутията с предпазител.</li> </ul>
Програмата не стартира.	<ul style="list-style-type: none"> <li>• Уверете се, че вратата на уреда е затворена.</li> <li>• Натиснете бутона Старт.</li> <li>• Ако сте задали забавен старт, отменете настройката или изчакайте края на отброяването.</li> <li>• Уредът зарежда гел в омекотителя за вода. Продължителността на процедурата е около 5 минути.</li> </ul>
Уредът не се пълни с вода. На екрана се показва i10 или i11.	<ul style="list-style-type: none"> <li>• Уверете се, че кранът за вода е отворен.</li> <li>• Уверете се, че налягането на водоподаването не е прекалено ниско. За тази информация се свържете с вашата местна водоснабдителна компания.</li> <li>• Уверете се, че кранът на водата не е запушен.</li> <li>• Уверете се, че филтърът на входящия маркуч не е запушен.</li> <li>• Уверете се, че входящият маркуч не е прегънат или извит.</li> </ul>

Проблем и алармен код	Възможна причина и решение
Уредът не източва водата. На екрана се показва <b>i20</b> .	<ul style="list-style-type: none"> <li>• Уверете се, че сифонът на мивката не е запушен.</li> <li>• Уверете се, че вътрешната филтърна система не е запушена.</li> <li>• Уверете се, че маркучът за източване не е прегънат или извит.</li> </ul>
Устройството против наводнение е включено. На екрана се показва <b>i30</b> .	<ul style="list-style-type: none"> <li>• Затворете крана за вода.</li> <li>• Уверете се, че уредът е монтиран правилно.</li> <li>• Уверете се, че кошниците са заредени, както е указано в ръководството за потребителя.</li> </ul>
Неизправност на сензора за установяване нивото на водата. На екрана се показва <b>i41</b> - <b>i44</b> .	<ul style="list-style-type: none"> <li>• Уверете се, че филтрите са чисти.</li> <li>• Изключете и включете уреда.</li> </ul>
Неизправност на помпата за измиване или помпата за източване. На екрана се показва <b>i51</b> - <b>i59</b> или <b>i5A</b> - <b>i5F</b> .	<ul style="list-style-type: none"> <li>• Изключете и включете уреда.</li> </ul>
Температурата на водата в уреда е твърде висока или е възникнала неизправност на температурния сензор. На екрана се показва <b>i61</b> или <b>i69</b> .	<ul style="list-style-type: none"> <li>• Уверете се, че температурата на входящата вода не надвишава 60°C.</li> <li>• Изключете и включете уреда.</li> </ul>
Техническа неизправност на уреда. На екрана се показва <b>iC0</b> или <b>iC3</b> .	<ul style="list-style-type: none"> <li>• Изключете и включете уреда.</li> </ul>
Нивото на водата в уреда е твърде високо. На екрана се показва <b>iF1</b> .	<ul style="list-style-type: none"> <li>• Изключете и включете уреда.</li> <li>• Уверете се, че филтрите са чисти.</li> <li>• Уверете се, че изходният маркуч е монтиран на правилната височина над пода. Вижте инструкциите за монтаж.</li> </ul>
Уредът спира и стартира повече пъти по време на работа.	<ul style="list-style-type: none"> <li>• Нормално е. Това води до по-оптимално почистване и пестене на енергия.</li> </ul>
Програмата продължава твърде дълго.	<ul style="list-style-type: none"> <li>• Ако сте задали опцията за забавен старт, отменете настройката за отлагане или изчакайте обратното броене да приключи.</li> <li>• Активирането на тези опции може да увеличи времетраенето на програмата.</li> </ul>

Проблем и алармен код	Възможна причина и решение
Показаното времетраене на програмата е различно от времетраенето в таблицата със стойности на потреблението.	<ul style="list-style-type: none"> <li>Налягането и температурата на водата, промените в електрозахранването, опциите и количеството на съдовете и степента на замърсяване могат да променят времетраенето на програмата.</li> </ul>
Оставащото време на екрана се увеличава и прескача почти до края на времетраенето на програмата.	<ul style="list-style-type: none"> <li>Това не е дефект. Уредът работи правилно.</li> </ul>
Малък теч от вратичката на уреда.	<ul style="list-style-type: none"> <li>Уредът не е нивелиран. Развийте малко или затегнете регулируемите крачета (ако е приложимо).</li> <li>Вратичката на уреда не е центрирана спрямо отделието. Нагласете задното краче (ако е приложимо).</li> </ul>
Вратичката на уреда се затваря трудно.	<ul style="list-style-type: none"> <li>Уредът не е нивелиран. Развийте малко или затегнете регулируемите крачета (ако е приложимо).</li> <li>Части от посудата стърчат от кошницата.</li> </ul>
Вратичката на уреда се отваря по време на цикъла на миене.	<ul style="list-style-type: none"> <li>Функция AirDry е активирана. Вече можете да деактивирате функцията. Вижте „<b>Настройки</b>“.</li> </ul>
Тракащи или чукащи звуци от вътрешността на уреда.	<ul style="list-style-type: none"> <li>Посудата не е правилно поставена в кошниците. Вижте брошурата за зареждане на кошницата.</li> <li>Уверете се, че разпръскващите рамена могат да се въртят свободно.</li> </ul>
Уредът задейства прекъсвача.	<ul style="list-style-type: none"> <li>Амперажът не е достатъчен за едновременното захранване на всички уреди, които използвате. Проверете амперажът на контакта и производителността на уреда или изключете някой от уредите, които използвате.</li> <li>Вътрешна електрическа повреда на уреда. Свържете се с упълномощен сервизен център.</li> </ul>



Вижте „**Преди първа употреба**“, „**Всекидневна употреба**“ или „**Препоръки и съвети**“ за други възможни причини.

След като проверите уреда, изключете и включете. Ако неизправността се появи отново, свържете се с упълномощен сервизен център.

За кодове на аларма, които не са описани в таблицата, свържете се с упълномощен сервизен център.





### **ВНИМАНИЕ!**

Не препоръчваме използването на уреда, докато проблемът не бъде изцяло отстранен. Изключете уреда от контакта и не го включвайте отново, докато не сте сигурни, че работи правилно.

## 12.1 Резултатите от измиването и сушенето на съдове не са задоволителни

Проблем	Възможна причина и решение
Незадоволителни резултати от измиване.	<ul style="list-style-type: none"> <li>• Вижте „<b>Всекидневна употреба</b>“, „<b>Препоръки и съвети</b>“ и брошурата за зареждане на кошницата.</li> <li>• Използвайте по-интензивна програма за измиване.</li> <li>• Активирайте опцията ExtraPower, за да подобрите резултатите от измиването на избраната програма.</li> <li>• Почистете пръскачките и филтъра. Вижте „<b>Грижа и почистване</b>“.</li> </ul>
Незадоволителни резултати от изсушаване.	<ul style="list-style-type: none"> <li>• Съдовете са били оставени прекалено дълго в затворения уред. Активирайте функцията AirDry, за да настроите автоматичното отваряне на вратата и да подобрите изсушаването.</li> <li>• Няма гланц за съдове или дозата му не е достатъчна. Напълнете отделението за гланц за съдове или задайте по-висока доза на гланца.</li> <li>• Причината може да бъде качеството на гланца за съдове.</li> <li>• Винаги използвайте гланц за съдове, дори и с мултифункционални таблетки.</li> <li>• Възможно е да се наложи да подсушите пластмасовите съдове с кърпа.</li> <li>• Програмата няма фаза на изсушаване. Вижте „<b>Преглед на програмите</b>“.</li> </ul>
По стъклените чаши и съдове има белезникави ивици или синкави слоеве.	<ul style="list-style-type: none"> <li>• Освободеното количество гланц за съдове е твърде голямо. Настройте дозата на гланца на по-ниско.</li> <li>• Използван е прекалено много препарат за миене.</li> </ul>
По чашите и съдовете има петна и изсъхнали капки вода.	<ul style="list-style-type: none"> <li>• Освободеното количество гланц за съдове не е достатъчно. Настройте дозата на гланца на по-високо.</li> <li>• Причината може да бъде качеството на гланца за съдове.</li> </ul>
Вътрешната част на уреда е мокра.	<ul style="list-style-type: none"> <li>• Това не е дефект на уреда. По стените на уреда има конденз.</li> </ul>
Необичайна пяна по време на измиването.	<ul style="list-style-type: none"> <li>• Използвайте препарат, специално създаден за съдомиялни машини.</li> <li>• Използвайте препарат от друг производител.</li> <li>• Не измивайте предварително съдовете под течаща вода.</li> </ul>

Проблем	Възможна причина и решение
Следи от ръжда по приборите.	<ul style="list-style-type: none"> <li>• Във водата, използвана за измиване, има прекалено много сол. Вижте „<b>Омекотител за вода</b>“.</li> <li>• Сребърните прибори и приборите от неръждаема стомана са поставени заедно. Не поставяйте сребърни прибори и такива от неръждаема стомана близо едни до други.</li> </ul>
В края на програмата в дозатора има остатъци от препарат.	<ul style="list-style-type: none"> <li>• В дозатора е заседнала таблетка, която не е отми-та от водата.</li> <li>• Водата не отмива препарата от дозатора. Уверете се, че пръскачките не са блокирани или запушени.</li> <li>• Уверете се, че съдовете в кошниците не пречат на капака на дозатора за препарат да се отваря.</li> </ul>
Миризми в уреда.	<ul style="list-style-type: none"> <li>• Вижте „<b>Вътрешно почистване</b>“.</li> <li>• Стартирайте програмата  с препарат за отстраняване на котлен камък или специален почистващ препарат за съдомиялни машини.</li> </ul>
Отлагания от котлен камък върху съдовете, вътрешно-ста и от вътрешната страна на вратата.	<ul style="list-style-type: none"> <li>• Нивото на сол е ниско. Проверете индикатора за допълване.</li> <li>• Капачката на контейнера за сол е разхлабена.</li> <li>• Чешмяната вода е твърда. Вижте „<b>Омекотител за вода</b>“.</li> <li>• Използвайте сол и задайте регенериране на омекотителя за вода, дори когато се използват комбинирани таблетки. Вижте „<b>Омекотител за вода</b>“.</li> <li>• Стартирайте програмата  с препарат за отстраняване на котлен камък за съдомиялни машини.</li> <li>• Ако остатъците от варовик останат, почистете уреда с подходящите препарати.</li> <li>• Опитайте с друг препарат за измиване.</li> <li>• Свържете се с производителя на измивания препарат.</li> </ul>
Потъмнели, обезцветени или нащърбени съдове.	<ul style="list-style-type: none"> <li>• Уверете се, че в уреда се поставят единствено съдове, пригодени за използване в съдомиялна машина.</li> <li>• Внимателно зареждайте и изпразвайте кошницата. Вижте брошурата за зареждане на кошницата.</li> <li>• Поставяйте деликатните съдове в горната кошница.</li> <li>• Активирайте опцията GlassCare, за да осигурите специална грижа за стъклените изделия и деликатните предмети.</li> </ul>



Вижте „Преди първа употреба“, „Всекидневна употреба“ или „Препоръки и съвети“ за други възможни причини.

## 13. ТЕХНИЧЕСКА ИНФОРМАЦИЯ

Размери	Ширина / височина / дълбочина (мм)	598 / 850 / 603
Електрическо свързване	1) Напрежение (V)	220 - 240
	Честота (Hz)	50
Налягане на водоподобането	бар (минимум и максимум)	0.5 - 10
	MPa (минимум и максимум)	0.05 - 1.0
Водоподаване	Студена или топла вода 2)	макс. 60 °C
Капацитет	Настройки за място	15

1) Вижте табелката с данни за други стойности.

2) Ако топлата вода идва от алтернативен източник на енергия (напр. слънчеви панели), използвайте подаването на топла вода, за да намалите консумацията на енергия.

### 13.1 Връзка към базата данни на EU EPREL

QR кодът върху етикета за енергийна категория, доставен с уреда, предоставя интернет връзка към регистрацията на уреда в базата данни на Европейския регистър на продуктите за енергийно етикетиране (EPREL). Запазете етикета за енергийна категория за справка, както и ръководството за потребители и всички други документи, предоставени с уреда.

Можете да намерите информация, свързана с производителността на продукта в базата данни на EU EPREL, като посетите <https://eprel.ec.europa.eu> и въведете модела и продуктовия номер, които се намират на табелката с данни за продукта. Вижте глава „Описание на уреда“.

За повече информация за енергийния етикет, посетете [www.theenergylabel.eu](http://www.theenergylabel.eu).

## 14. ОПАЗВАНЕ НА ОКОЛНАТА СРЕДА

Рециклирайте материалите със символа . Поставете опаковките в съответните контейнери за рециклирането им. Помогнете за опазването на околната среда и човешкото здраве, както и за рециклирането на отпадъци от

електрически и електронни уреди. Не изхвърляйте уредите, означени със символа , заедно с битовата смет. Върнете уреда в местния пункт за рециклиране или се обърнете към вашата общинска служба.

## TARTALOM

1. BIZTONSÁGI INFORMÁCIÓK.....	33
2. BIZTONSÁGI UTASÍTÁSOK.....	34
3. TERMÉKLEÍRÁS.....	37
4. KEZELŐPANEL.....	38
5. PROGRAMOK.....	39
6. KIEGÉSZÍTŐ FUNKCIÓK.....	41
7. BEÁLLÍTÁSOK.....	42
8. AZ ELSŐ HASZNÁLAT ELŐTT.....	45
9. MINDENNAPI HASZNÁLAT.....	46
10. HASZNOS TANÁCSOK ÉS JAVASLATOK.....	48
11. ÁPOLÁS ÉS TISZTÍTÁS.....	50
12. HIBAE LHÁRÍTÁS.....	54
13. MŰSZAKI INFORMÁCIÓ.....	59
14. KÖRNYEZETVÉDELMI TUDNIVALÓK.....	59

## A TÖKÉLETES VÉGEREDMÉNY ÉRDEKÉBEN

Köszönjük, hogy ezt az AEG készüléket választotta. Termékünk gyártásakor egy olyan berendezést kívántunk megalkotni az Ön számára, amely kifogástalan teljesítményt nyújt hosszú éveken keresztül, köszönhetően az alkalmazott innovatív technológiáknak, amelyek az életét jelentősen megkönnyítik – és amelyeket más készülékeken nem talál meg. Kérjük, szánjon néhány percet az útmutató végigolvasására, hogy a maximumot hozhassa ki készülékéből. Látogasson el weboldalunkra az alábbiakért:



Használattal kapcsolatos tanácsok, prospektusok, hibaelhárítási, szerviz- és javítási információk kérése:

**[www.aeg.com/support](http://www.aeg.com/support)**



Regisztrálja termékét a még kiválóbb szolgáltatásokért:

**[www.registreaeg.com](http://www.registreaeg.com)**



Tartozékok, segédanyagok és eredeti alkatrészek vásárlása a készülékhez:

**[www.aeg.com/shop](http://www.aeg.com/shop)**

## ÜGYFÉLSZOLGÁLAT ÉS SZERVIZ

Mindig eredeti cserealkatrészeket használjon.

Amikor felveszi a kapcsolatot a hivatalos szervizközponttal, gondoskodjon arról, hogy a következő adatok kéznél legyenek: Típus, PNC (termékszám), sorozatszám.

Az információk az adattáblán találhatóak.

 Figyelem / Vigyázat – Biztonsági információk

 Általános információk és tanácsok

 Környezetvédelmi információk

A változtatások jogát fenntartjuk.



## 1. ⚠ BIZTONSÁGI INFORMÁCIÓK

Az üzembe helyezés és használat előtt gondosan olvassa el a mellékelt útmutatót. A gyártó nem vállal felelősséget a helytelen beszerelés vagy használat miatt keletkezett sérülésekért és károkért. Tartsa biztonságos és elérhető helyen az útmutatót, hogy szükség esetén mindig a rendelkezésére álljon.

### 1.1 Gyermekek és kiszolgáltatók személyek biztonsága

- Ezt a készüléket 8 év feletti gyermekek, csökkent fizikai, érzékelési vagy szellemi képességekkel rendelkező felnőttek, illetve megfelelő tudással vagy gyakorlattal nem rendelkező személyek csak felügyelet mellett, vagy abban az esetben használhatják, ha megfelelő oktatást kaptak a készülék biztonságos használatára, és megértik az esetleges veszélyeket.
- A 3 és 8 év közötti gyermekek, illetve a súlyos, komplex fogyatékossgal élő személyek állandó felügyelet nélkül nem tartózkodhatnak a készülék közelében.
- 3 évesnél fiatalabb gyermekek kizárólag folyamatos felügyelet mellett tartózkodhatnak a készülék közelében.
- Gondoskodni kell a gyermekek felügyeletéről, hogy ne játsszanak a készülékkel.
- A mosószeret tartsa távol a gyermekektől.
- A gyermekeket és a háziállatokat tartsa távol a készüléktől, amikor az ajtaja nyitva van.
- Gyermekek felügyelet nélkül nem végezhetnek tisztítási vagy karbantartási tevékenységet a készüléken.

### 1.2 Általános biztonság

- Ez a készülék kizárólag háztartási edények és evőeszközök tisztítására használható.

- Ezt a készüléket háztartási célú, beltérben történő használatra tervezték.
- Ez a készülék használható irodákban, szállodai vendégszobákban, panziókban, vendégházakban és más hasonló szálláshelyeken, ahol a használat nem haladja meg a háztartási használat (átlagos) szintjét.
- Ne változtassa meg a készülék műszaki jellemzőit.
- Az üzemi víznyomás (minimum és maximum) értékének 0.5 (0.05) / 10 (1.0) bar (MPa) között kell lennie
- Ne lépje túl a megengedett legnagyobb töltetet (15 teríték).
- Ha a hálózati kábel megsérül, azt a gyártónak vagy a hivatalos márkaszerviznek vagy más hasonlóan képzett személynek kell kicserélnie az elektromos veszélyhelyzet elkerülésének érdekében.
- FIGYELEM: A késeket és más, hegyes eszközöket helyezze a kosárba, a hegyükkel lefelé vagy vízszintesen.
- Tilos a készülék ajtaját felügyelet nélkül nyitva hagyni a véletlen rálépés elkerülése érdekében.
- Bármilyen karbantartás előtt kapcsolja ki a készüléket, és húzza ki a hálózati csatlakozódugót a csatlakozóaljzattól.
- A készülék tisztításához ne használjon nagy nyomású vízsugarat és/vagy gőzt.
- Ügyeljen arra, hogy a készülék alsó részén levő szellőzőnyílásokat (ha vannak) ne zárja le szőnyeg vagy egyéb tárgy.
- A készülék vízvezetékrendszerre történő csatlakoztatásához használja a mellékelt új tömlőkészletet. A régi tömlőket tilos újra használni.

## 2. BIZTONSÁGI UTASÍTÁSOK

### 2.1 Üzembe helyezés



#### **FIGYELMEZTETÉS!**

A készüléket csak képezett személy helyezheti üzembe.

- Távolítsa el az összes csomagolóanyagot.
- Ne helyezzen üzembe, és ne is használjon sérült készüléket.

- Tartsa be a készülékhez mellékelt üzembe helyezési útmutatóban foglaltakat.
- A készülék nehéz, ezért legyen körültekintő a mozgatásakor. Mindig használjon munkavédelmi kesztyűt és zárt lábbelit.
- Ne helyezze üzembe a készüléket olyan helyen, ahol a hőmérséklet  $0\text{ }^{\circ}\text{C}$  alatt van.
- A készüléket az üzembe helyezési követelményeknek megfelelő, biztonságos helyre telepítse.

## 2.2 Elektromos csatlakozás



### FIGYELMEZTETÉS!

Tűz- és áramütésveszély.

- Figyelem: a készüléket úgy tervezték, hogy az épületben lévő földelőcsatlakozáshoz kell telepíteni/ csatlakoztatni.
- Ellenőrizze, hogy az adattáblán szereplő adatok megfelelnek-e a helyi elektromos hálózat paramétereinek.
- Mindig megfelelően felszerelt, áramütés ellen védett aljzatot használjon.
- Ne használjon hálózati elosztókat és hosszabbító kábeleket.
- Ügyeljen a hálózati csatlakozódugó és a hálózati kábel épségére. Amennyiben a készülék hálózati vezetékét ki kell cserélni, a cserét márkaszervizünknel végeztesse el.
- Csak az üzembe helyezés befejezése után csatlakoztassa a hálózati csatlakozódugót a hálózati csatlakozóaljzatba. Ügyeljen arra, hogy a hálózati dugasz üzembe helyezés után is könnyen elérhető legyen.
- A készülék csatlakozásának bontására, soha ne a hálózati kábelnél fogva húzza ki a csatlakozódugót. A kábelt mindig a csatlakozódugónál fogva húzza ki.
- Ez a készülék 13 amperes hálózati csatlakozódugóval van felszerelve. Ha szükségessé válik a biztosíték cseréje a hálózati csatlakozódugóban, akkor egy 13 amperes ASTA (BS 1362) biztosítékra (Kizárólag az Egyesült Királyság és Írország).

## 2.3 Vízhálózatra csatlakoztatás

- Ügyeljen arra, hogy ne okozzon sérülést a vízcsöveken.
- Mielőtt új vagy hosszabb idő óta nem használt csövekhez csatlakoztatja javítás vagy új eszköz (pl. vízóra stb.) felszerelése után a készüléket, addig folyassa a vizet, amíg az teljesen ki nem tisztul.
- A készülék első használata közben és után ellenőrizze, hogy nem látható-e vízszivárgás.
- A befolyócső biztonsági szeleppel, valamint dupla bevonattal ellátott belső elektromos vezetékkel rendelkezik.

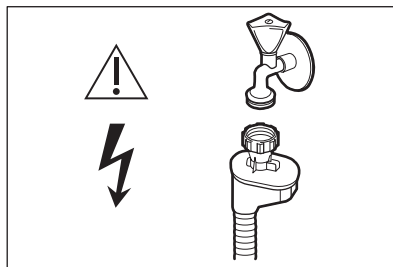

### FIGYELMEZTETÉS!

Veszélyes feszültség.

- Ha a befolyócső megsérül, akkor azonnal zárja el a vízcsapot, majd húzza ki a csatlakozódugót a fali csatlakozóaljzattól. Forduljon a márkaszervizhez a befolyócső cseréje érdekében.

## 2.4 Használat

- Ne tegyen gyúlékony anyagot vagy gyúlékony anyaggal szennyezett tárgyat a készülékbe, annak közelébe, illetve annak tetejére.
- A mosogatószer veszélyesek. Kövesse a mosószer csomagolásán feltüntetett biztonsági utasításokat.
- Ne igya meg és nem játsszon a készülékben lévő vízzel.
- Az edényeket a mosogatógépből csak a mosogatóprogram lejártá után vegye ki. Egy kevés mosogatószer maradhat az edényeken.
- Ne helyezzen tárgyakat, illetve ne fejtse ki nyomást a készülék nyitott ajtajára.

- A készülékből forró gőz törhet ki, ha a program működése közben kinyitja az ajtót.

## 2.5 Szolgáltatások

- A készülék javítását bízza a márkaszervizre. Mindig eredeti cserealkatrészt használjon.
- Kérjük, ne feledje, hogy a házilag vagy nem szakértő által végzett javítás biztonsági következményekkel járhat, és érvénytelenítheti a jótállást.
- Az alábbi cserealkatrészek 7 évig lesznek elérhetők a modell gyártásának megszűnése után: motor, keringető- és ürítőszivattyú, fűtőberendezések és fűtőelemek, beleértve a hőszivattyúkat, csővezetékek és a kapcsolódó berendezések, beleértve a tömlőket, szelepeket, szűrőket és túlcsondulásgátlókat, az ajtómechanizmushoz kapcsolódó szerkezeti és belső részegységek, nyomtatott áramköri lapok, elektronikus kijelzők, nyomáskapcsolók, termostátok és érzékelők, szoftver és a készülék belső szoftvere, beleértve a szoftver nullázását. Kérjük, ne feledje, hogy ezen cserealkatrészek némelyikét kizárólag szakértő szerelő szerezheti be, és nem mindegyik alkatrész társítható minden modellhez.
- Az alábbi cserealkatrészek 10 évig lesznek elérhetők a modell gyártásának megszűnése után: ajtózsanér és tömitések, egyéb tömitések, szűrőkarok, leeresztő szűrők, belső rácsok/tartók és műanyag kiszolgáló egységek, mint például a kosarak és fedelek.
- A termékben található izzó(k)ra és a külön kapható pótizzókra vonatkozó tudnivalók: Ezek az izzók arra készültek, hogy megfeleljenek a háztartási készülékekben fennálló szélsőséges fizikai feltételeknek, mint például hőmérséklet, rezgés, magas páratartalom, illetve arra használhatosak, hogy jelezzék a készülék működési állapotát. Nem alkalmasak egyéb felhasználásra, valamint helyiségek megvilágítására.

## 2.6 Ártalmatlanítás



### FIGYELMEZTETÉS!

Sérülés- vagy fulladásveszély.

- Bontsa a készülék hálózati csatlakozását.
- Vágja le a hálózati tápkábelt, és helyezze a hulladékba.
- Szerelje le az ajtókilincset, hogy megakadályozza gyermekek és kedvenc állatok készülékben rekedését.

### 3. TERMÉKLEÍRÁS

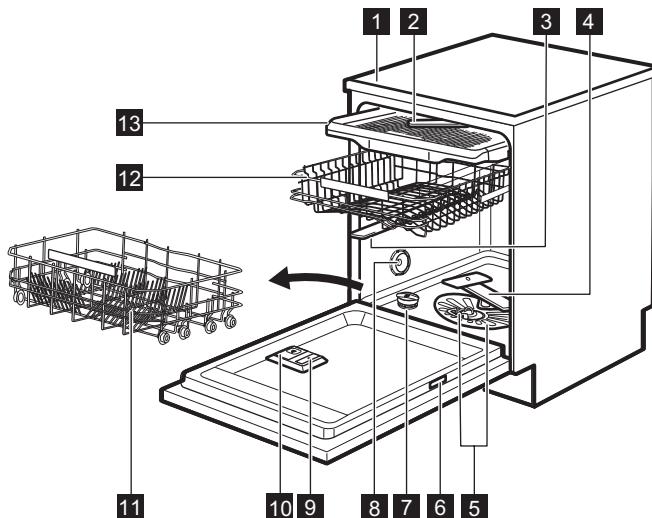

- |                              |                             |
|------------------------------|-----------------------------|
| <b>1</b> Munkalap            | <b>8</b> Szellőző           |
| <b>2</b> Mennyezeti szórókar | <b>9</b> Öblítőszer-adagoló |
| <b>3</b> Felső szórókar      | <b>10</b> Mosószer-adagoló  |
| <b>4</b> Alsó szórókar       | <b>11</b> Alsó kosár        |
| <b>5</b> Szűrők              | <b>12</b> Felső kosár       |
| <b>6</b> Adattábla           | <b>13</b> Evőeszközfiók     |
| <b>7</b> Sótartály           |                             |

## 4. KEZELŐPANEL

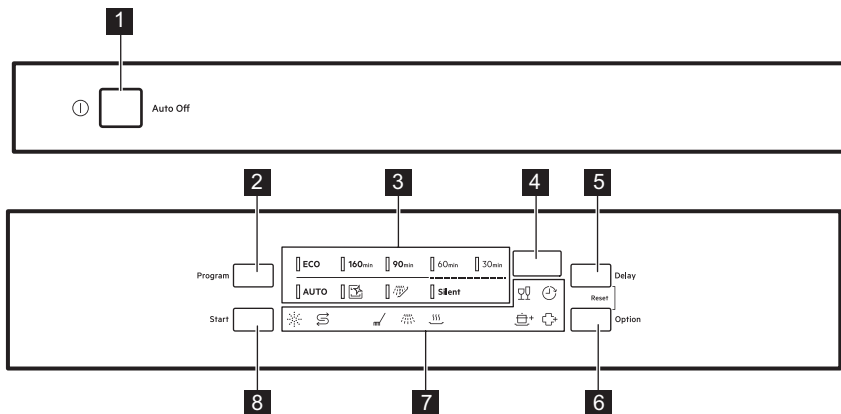

**1** Be/ki gomb

**2** Program gomb

**3** Programkijelzők

**4** Kijelzés

**5** Delay gomb

**6** Option gomb

**7** Visszajelzők

**8** Start gomb



### 4.1 Visszajelzők

Visszajelző	Leírás
	Só visszajelző. Akkor világít, ha a sótartályt fel kell tölteni. A program működése során ez a visszajelző sohasem világít.
	Öblítőszer visszajelző. Akkor világít, ha az öblítőszer adagolót fel kell tölteni. A program működése során ez a visszajelző sohasem világít.
	Mosási szakasz visszajelző. Világít, amikor a mosogatási fázis működik.
	Öblítési szakasz visszajelző. Világít, amikor az öblítési fázis működik.
	Szárítási szakasz visszajelző. Akkor világít, ha szárítási fázissal rendelkező programot választ. Akkor villog, amikor a szárítási fázis működik.
	Késletetés visszajelző. Világítani kezd, ha késletetett indítást állít be.
	GlassCare visszajelző.
	ExtraPower visszajelző.
	ExtraHygiene visszajelző.

## 5. PROGRAMOK

Előfordulhat, hogy a táblázatban a programok sorrendje nem egyezik meg a kezelőpanelen levő sorrendjükkel.

Program	Mosogatógép betöltés	Szennyezettség mértéke	Programszakaszok	Kiegészítő funkciók
<b>ECO</b> <sup>1)</sup>	Főzőedények, evőeszközök, edények és serpenyők	Normál mértékben, enyhén rászáradt étel	<ul style="list-style-type: none"> <li>• Előmosás</li> <li>• Mosogatás 50 °C-on</li> <li>• Közbenső öblítés</li> <li>• Befejező öblítés 55 °C-on</li> <li>• Szárítás</li> <li>• AirDry <sup>2)</sup></li> </ul>	<ul style="list-style-type: none"> <li>• ExtraPower</li> <li>• GlassCare</li> <li>• ExtraHygiene</li> </ul>
<b>160min</b>	Főzőedények, evőeszközök, edények és serpenyők	Normáltól erős mértékig rászáradt étel	<ul style="list-style-type: none"> <li>• Előmosás</li> <li>• Mosogatás 60 °C-on</li> <li>• Közbenső öblítés</li> <li>• Befejező öblítés 60 °C-on</li> <li>• Szárítás</li> <li>• AirDry <sup>2)</sup></li> </ul>	<ul style="list-style-type: none"> <li>• ExtraPower</li> <li>• GlassCare</li> <li>• ExtraHygiene</li> </ul>
<b>90min</b>	Főzőedények, evőeszközök, edények és serpenyők	Normál mértékben, enyhén rászáradt étel	<ul style="list-style-type: none"> <li>• Mosogatás 60 °C-on</li> <li>• Közbenső öblítés</li> <li>• Befejező öblítés 55 °C-on</li> <li>• Szárítás</li> <li>• AirDry <sup>2)</sup></li> </ul>	<ul style="list-style-type: none"> <li>• ExtraPower</li> <li>• GlassCare</li> <li>• ExtraHygiene</li> </ul>
<b>60min</b>	Főzőedények, evőeszközök	Friss vagy enyhén rászáradt ételmarmaradék	<ul style="list-style-type: none"> <li>• Mosogatás 60 °C-on</li> <li>• Közbenső öblítés</li> <li>• Befejező öblítés 50 °C-on</li> <li>• AirDry <sup>2)</sup></li> </ul>	<ul style="list-style-type: none"> <li>• ExtraPower</li> <li>• GlassCare</li> <li>• ExtraHygiene</li> </ul>
<b>30min</b>	Főzőedények, evőeszközök	Friss	<ul style="list-style-type: none"> <li>• Mosogatás 50 °C-on</li> <li>• Közbenső öblítés</li> <li>• Befejező öblítés 45 °C-on</li> <li>• AirDry <sup>2)</sup></li> </ul>	<ul style="list-style-type: none"> <li>• ExtraPower</li> <li>• GlassCare</li> <li>• ExtraHygiene</li> </ul>
<b>AUTO</b> <sup>3)</sup>	Főzőedények, evőeszközök, edények és serpenyők	Minden	<ul style="list-style-type: none"> <li>• Előmosás</li> <li>• Mosogatás 50 - 60 °C-on</li> <li>• Közbenső öblítés</li> <li>• Befejező öblítés 60 °C-on</li> <li>• Szárítás</li> <li>• AirDry <sup>2)</sup></li> </ul>	

Program	Mosogató-gép betöltés	Szennyezettség mértéke	Programszakaszok	Kiegészítő funkciók
 4)	Nincs/egyik sem	A készülék belsejének tisztítása	<ul style="list-style-type: none"> <li>Tisztítás 70 °C-on</li> <li>Közbenső öblítés</li> <li>Befejező öblítés</li> <li>AirDry <sup>2)</sup></li> </ul>	
 5)	Minden	Minden	<ul style="list-style-type: none"> <li>Előmosás</li> </ul>	
<b>Silent</b> 6)	Főzőedények, evőeszközök	Normál szennyezettség	<ul style="list-style-type: none"> <li>Előmosás</li> <li>Mosogatás 60 °C-on</li> <li>Közbenső öblítés</li> <li>Befejező öblítés 50 °C-on</li> <li>Szárítás</li> <li>AirDry <sup>2)</sup></li> </ul>	

1) Ez a program a leghatékonyabb víz- és energiafogyasztást kínálja a normál mértékben szennyezett edények és evőeszközök mosogatásához. Ezt a programot használják tesztprogramként a bevizsgáló intézetek. Ez a program szolgál a 2019/2022 számú Ecodesign tanácsi rendeletnek (EU) való megfelelés megállapítására.

2) Automatikus ajtónyitás a szárítási fázisban. Olvassa el a „Beállítások” című részt.

3) A készülék érzékeli a kosarakba helyezett edények mennyiségét és szennyezettségét. A készülék automatikusan beállítja a szükséges hőmérsékletet és a vízmennyiséget, az energiafogyasztást és a program időtartamát.

4) Ezzel a programmal hatékonyan megtisztíthatja a készülék belsejét. A program eltávolítja a vízkövet és a zsírlerakódásokat is. Ezt a programot minimum 2 havonta le kell futtatni vízköoldó vagy mosogatógépekhez használatos tisztítószer használatával. Semmilyen edényt nem szabad a készülékbe helyezni.



5) Ezzel a programmal gyorsan leöblítheti az ételmaradványokat az edényekről, így megelőzheti a kellemetlen szagok kialakulását a készülékben. Ne használjon mosószert ehhez a programhoz.

6) Ez a leg halkabb program. A szivattyú rendkívül alacsony fordulaton működik, hogy a készülék zaja minimális legyen. Az alacsony fordulatszám miatt hosszabb a program időtartama.

## 5.1 Fogyasztási értékek

Program <sup>1)2)</sup>	Víz (l)	Energia (kWh)	Időtartam (perc)
<b>ECO</b>	11.0	0.860	240
<b>160<sub>min</sub></b>	12.2	1.140	160
<b>90<sub>min</sub></b>	11.0	0.970	90
<b>60<sub>min</sub></b>	11.8	0.880	60
<b>30<sub>min</sub></b>	10.9	0.610	30
<b>AUTO</b>	12.2	1.140	170



Program 1)2)	Víz (l)	Energia (kWh)	Időtartam (perc)
	10.5	0.590	60
	4.6	0.010	15
<b>Silent</b>	11.4	0.920	256

1) A víz nyomása és hőmérséklete, a hálózati feszültség ingadozásai, a kiegészítő funkciók, az edények mennyisége és a szennyeződés mértéke módosíthatja az értékeket.

2) A programokhoz tartozó értékek csak tájékoztató jellegűek a ECO program kivételével.

## 5.2 Információ a bevizsgáló intézetek számára

Ha a teljesítmény-tesztek (pl. EN60436 szerinti) végrehajtására vonatkozó információkra van szüksége, küldjön e-mailt a következő címre:

**info.test@dishwasher-production.com**

A kérsben szerepeljen a termékszám (PNC), mely az adattáblán olvasható.

Minden egyéb, a mosogatógépet érintő kérdésben a készülékhez mellékelte szervizkönyv nyújt útmutatást.

## 6. KIEGÉSZÍTŐ FUNKCIÓK

 A program elindítása előtt mindig be kell kapcsolni a megfelelő kiegészítő funkciókat.

A kiegészítő funkciókat a program működése közben nem lehet be- vagy kikapcsolni.

 A kiegészítő funkció gombbal végiglépkedhet a lehetséges kiegészítő funkciókon és a lehetséges kombinációkon.

 Nem minden kiegészítő funkció kompatibilis egymással. Ha egymással nem kombinálható kiegészítő funkciókat választ, a készülék automatikusan kikapcsol egy vagy több funkciót. Csak az aktív kiegészítő funkciók visszajelzői világítanak.



 Amennyiben egy kiegészítő funkció nem alkalmazható a programhoz, a hozzá tartozó visszajelző nem világít, vagy néhány másodpercig gyorsan villog, majd elalszik.

 A kiegészítő funkciók használata befolyásolhatja a víz- és energiafogyasztást, illetve a program időtartamát.

### 6.1 GlassCare

Ez a kiegészítő funkció a kényes tárgyakat, különösen az üvegedényeket óvja a sérüléstől. Meggátolja a kiválasztott programnál a mosogatási hőmérséklet gyors változásait, és lecsökkenti azt 45 °C értékre.

### Bekapcsolás GlassCare

Nyomja meg a **gombot**  **Option** amíg a visszajelző  be nem kapcsol. A kijelző a program frissített időtartamát mutatja.

## 6.2 ExtraPower

Ez a kiegészítő funkció javítja a beállított program mosogatási hatékonyságát. Növeli a mosogatási hőmérsékletet és időtartamot.

### Bekapcsolás ExtraPower

Nyomja meg a **gombot** Option amíg a visszajelző  be nem kapcsol. A kijelző a program frissített időtartamát mutatja.

## 6.3 ExtraHygiene

Ez a kiegészítő funkció jobb tisztítást eredményez azáltal, hogy a

hőmérsékletet legalább 10 percen keresztül 65 és 70 °C között tartja az utolsó öblítési fázisban.

## Az ExtraHygiene funkció bekapcsolása

Addig tartsa nyomva az **Option** gombot, amíg az  visszajelző világitani nem kezd. A kijelző a program frissített időtartamát mutatja.

# 7. BEÁLLÍTÁSOK

## 7.1 Programválasztás üzemmód és felhasználói üzemmód

Amikor a készülék programválasztás üzemmódban van, beállíthatja a megfelelő programot, és beléphet a felhasználói üzemmódba.

### A felhasználói üzemmódban elérhető beállítások:

- A vízlágyító szintjének beállítása a vízkeménységnek megfelelően.
- Az öblítőszer szintjének beállítása az előírt adagolásnak megfelelően.
- A AirDry funkció bekapcsolása/kikapcsolása.

**Mivel a készülék a memóriájában tárolja a mentett beállításokat, nincs szükség a beállítására minden ciklus előtt.**

## A programválasztás üzemmód beállítása

A készülék programválasztás üzemmódban van, ha a program **ECO** visszajelzője világit, és a kijelzőn a program időtartama látható.

Bekapcsolás után a készülék alapértelmezés szerint programválasztás üzemmódban van. Amennyiben nem, az alábbi módon állítsa be a programválasztás üzemmódot:

Nyomja meg és tartsa lenyomva egyszerre a **Delay** és a **Option** gombot, míg a készülék programválasztás üzemmódba nem lép.

## Belépés felhasználói üzemmódba

Győződjön meg arról, hogy a készülék programválasztás üzemmódban van.

A felhasználói üzemmódba lépéshez egyszerre nyomja meg és tartsa lenyomva a **Delay** és a **gombot, Option** amíg a visszajelzők: **ECO, 160min** és **90min** villogni nem kezdenek, és a kijelző üressé nem válik.

## 7.2 A vízlágyító

A vízlágyító a vezetékes vízben található ásványi anyagok eltávolítására szolgál, amelyek hátrányosan befolyásolnák a mosogatás eredményességét, valamint rongálnák a készüléket.

Annál keményebb a víz, minél többet tartalmaz ezekből az ásványi anyagokból. A vízkeménységet különböző mértékegységekkel mérik.

A vízlágyítót a hálózati víz jellemző keménységéhez kell beállítani. A víz keménységét illetően a helyi vízműtől kaphat tájékoztatást. Állítsa be a

vízlágyítót megfelelő szintre a jó mosogatási eredmény biztosításához.

### Vízkeménység

Német keménységi fok (°dH)	Francia keménységi fok (°fH)	mmol/l	Clarke keménységi fok	Vízlágyító szintje
47 - 50	84 - 90	8.4 - 9.0	58 - 63	10
43 - 46	76 - 83	7.6 - 8.3	53 - 57	9
37 - 42	65 - 75	6.5 - 7.5	46 - 52	8
29 - 36	51 - 64	5.1 - 6.4	36 - 45	7
23 - 28	40 - 50	4.0 - 5.0	28 - 35	6
19 - 22	33 - 39	3.3 - 3.9	23 - 27	5 <sup>1)</sup>
15 - 18	26 - 32	2.6 - 3.2	18 - 22	4
11 - 14	19 - 25	1.9 - 2.5	13 - 17	3
4 - 10	7 - 18	0.7 - 1.8	5 - 12	2
<4	<7	<0.7	< 5	1 <sup>2)</sup>

1) Gyári beállítás.

2) Ne használjon sót ennél a szintnél.

**A használt mosogatószer típusától függetlenül állítsa be a megfelelő vízkeménységet, hogy a só feltöltés visszajelző bekapcsolva maradjon.**



A sót tartalmazó kombinált mosogatószer-tabletták nem elég hatékonyak a kemény víz lágyításához.

### Regenerálási eljárás

A vízlágyító helyes működéséhez a vízlágyító eszköz gyantáját rendszeresen regenerálni szükséges. Ez az eljárás automatikus, és része a mosogatógép normál működésének.

Amikor az előírt mennyiségű víz (lásd az értékeket a táblázatban) felhasználásra került az előző regenerálási eljárás óta, a készülék egy új regenerálást indít a végső öblítés és a program vége között.

Vízlágyító szintje	Víz mennyisége (l)
1	250

Vízlágyító szintje	Víz mennyisége (l)
2	100
3	62
4	47
5	25
6	17
7	10
8	5
9	3
10	3

Ha a vízlágyító szintje magasra van állítva, akkor a regenerálás a program közepén is bekövetkezhet, még az öblítés előtt (kétszer a program során). A regenerálás elindítása nincs hatással a ciklus időtartamára, hacsak nem a program közepén vagy rövid szárítási szakasszal rendelkező program végén

történik. Ezekben az esetekben a regenerálás meghosszabbítja a program teljes időtartamát további 5 perccel.

Következésképpen a vízlágyító 5 perc hosszúságú öblítése ugyanabban a ciklusban vagy a következő program elején kezdődhet el. Ez a tevékenység a program teljes vízfogyasztását további 4 literrel, míg teljes energiafogyasztását további 2 wattórával (Wh) növeli. A vízlágyító öblítése teljes szivattyúzással fejeződik be.

A vízlágyító minden elvégzett öblítése (melyből egynél több is lehet ugyanabban a ciklusban) további 5 perccel hosszabbíthatja meg a program időtartamát, függetlenül attól, hogy a program elején vagy közepén történik meg.



A fejezetben említett minden fogyasztási értéket az aktuálisan érvényes szabványnak megfelelően, laboratóriumi feltételek mellett, 2,5 mmol/l vízkeménységnél (vízlágyító: 3. szint) határozták meg az alábbi rendelet szerint: 2019/2022 .

A víz nyomása és hőmérséklete, valamint a hálózati feszültség ingadozásai módosíthatják az értékeket.

## A vízlágyítósint beállítása

Győződjön meg arról, hogy a készülék felhasználói üzemmódban van.

1. Nyomja meg a **gombotProgram**.
  - A **ECO** visszajelző még mindig villog.
  - A többi visszajelző nem világít.
  - A kijelző az aktuális beállítást mutatja: pl.  $\bar{5} \bar{L}$  = 5-ös szint.
2. Nyomja meg a **gombotProgram** egymás után többször a beállítás módosításához.
3. Nyomja meg a be/ki gombot a beállítás megerősítéséhez.

## 7.3 Öblítőszer szintje

Az öblítőszer lehetővé teszi, hogy az edények folt- és csíkmentesen száradjanak. Az öblítőszer adagolása a forró vizes öblítési fázis alatt automatikusan történik.

Az öblítőszer adagolási mennyiségét az 1. szint (legkisebb mennyiség) és a 6. szint (legnagyobb mennyiség) között állíthatja be. Gyári beállítás: 4 szint.

Ha az öblítőszer-adagoló kiürült, az öblítőszer-adagoló visszajelző világítani kezd, ami azt jelzi, hogy be kell tölteni öblítőszerrel. Ha kizárólag kombinált mosogatószer-tablettákat használ, és a szárítási eredmények megfelelők, az öblítőszer-adagolót és a visszajelzőt kikapcsolhatja. Azonban a legjobb szárítási eredmény eléréséhez mindig használjon öblítőszerrel, és tartsa bekapcsolva a visszajelzőt.

Az öblítőszer-adagoló és a visszajelző kikapcsolásához állítsa az öblítőszer szintjét 0 értékre.

## Az öblítőszer szintjének beállítása

Győződjön meg arról, hogy a készülék felhasználói üzemmódban van.

1. Nyomja meg ezt: **Start**.
  - A **160**min visszajelző tovább villog.
  - A többi visszajelző nem világít.
  - A kijelző az aktuális beállítást mutatja: pl.  $\bar{4A}$  = 4-es szint.
2. Nyomja meg a **Start** gombot egymás után többször a beállítás módosításához.
3. Nyomja meg a be/ki gombot a beállítás megerősítéséhez.

## 7.4 AirDry

Az AirDry kiegészítő funkció javítja a szárítási eredményt, alacsonyabb energiafogyasztás mellett. A szárítási szakasz közben a készülék ajtaja automatikusan kinyílik, és nyitva marad.

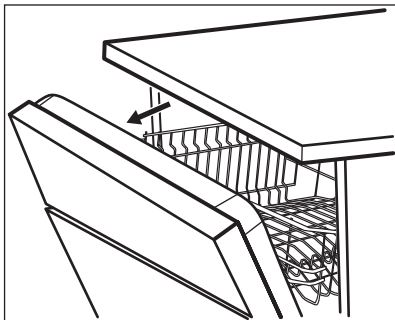

Az AirDry kiegészítő funkció automatikusan bekapcsol minden program esetén, a  kivételével (ha rendelkezésre áll).

A szárítási fázis és az ajtó nyitva tartásának időtartama a kiválasztott programtól és kiegészítő funkcióktól függően változik.

Amikor az AirDry funkció kinyitja az ajtót, a kijelzőn megjelenik a futó program fennmaradó időtartama.



#### VIGYÁZAT!

Az automatikus ajtónyitást követő 2 percen belül ne próbálja meg az ajtót becsukni. Ez kárt tehet a készülékben.

Ha ezután az ajtó legalább 3 percig csukva marad, az éppen futó program befejeződik.





#### VIGYÁZAT!

Ha gyermekek férhetnek hozzá a készülékhez, javasoljuk, hogy kapcsolja ki az AirDry kiegészítő funkciót. Az ajtó automatikus kinyitása veszélyhelyzetet idézhet elő.

## Kikapcsolás AirDry

Győződjön meg arról, hogy a készülék felhasználói üzemmódban van.

1. Nyomja meg a **gombot Delay**.
  - A **90min** visszajelző még mindig villog.
  - A többi visszajelző nem világít.
  - A kijelző az aktuális beállítást mutatja:
    -  = AirDry kikapcsolva.
    -  = AirDry bekapcsolva.
2. Nyomja meg a gombot Delay a beállítás módosításához.
3. Nyomja meg a be/ki gombot a beállítás megerősítéséhez.

## 8. AZ ELSŐ HASZNÁLAT ELŐTT

1. **Ellenőrizze, hogy a vízlágyító aktuális szintje megfelel-e a használt víz keménységének. Amennyiben nem, állítsa be a vízlágyító szintjét.**
2. Töltse fel sótartályt.
3. Töltse fel az öblítőszer-adagolót.
4. Nyissa ki a vízcsapot.
5. A készülékben levő gyártási maradványok eltávolításához indítson el egy mosogatóprogramot. Ne használjon mosogatószert, és ne töltsen meg a kosarakat.

Miután elindít egy programot, a készülék kb. 5 percen keresztül regenerálja a

vízlágyítóban lévő gyantát. A mosogatósi fázis csak akkor kezdődik meg, amikor a fenti művelet véget ért. Ez a műveletsor rendszeres időközönként ismétlődik.

### 8.1 Sótartály



#### VIGYÁZAT!

Csak mosogatógépekhez készült durva só használjon. A finom só növeli a korrózió veszélyét.

A só a vízlágyítóban a gyanta regenerálására, valamint a napi

használat során a megfelelő mosogatási eredmény biztosítására szolgál.

## A sótartály feltöltése

1. Csavarja le a sótartály kupakját az óramutató járásával ellenkező irányba.
2. Öntsön 1 liter vizet a sótartályba (csak az első alkalommal).
3. Töltse fel a sótartályt regeneráló sóval (amíg teljesen fel nem töltődik).

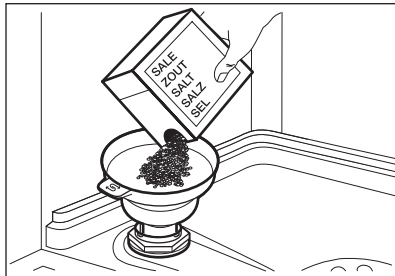

4. Óvatosan rázza meg a tölcserít a fogantyújánál, hogy a legutolsó szemcse is betöltődjön.
5. Távolítsa el a sótartály nyílása körül lévő sót.

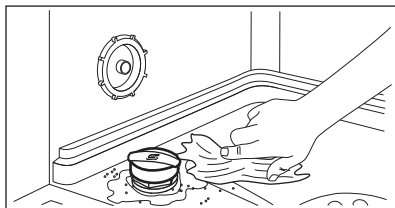

6. Csavarja vissza a kupakot az óramutató járásával megegyező irányban a sótartály bezárásához.



### VIGYÁZAT!

Víz és só juthat ki a töltés során a sótartályból. Miután feltöltötte a sótartályt, azonnal indítsa el a legrövidebb mosogatóprogramot a korrózió megelőzése érdekében. Ne tegyen edényeket a kosarakba.

## 8.2 Az öblítőadagoló feltöltése

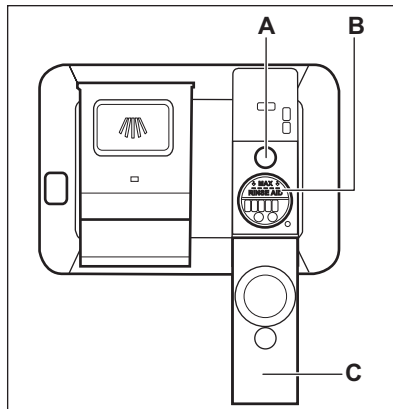

### VIGYÁZAT!

A rekeszt (B) csak öblítőszerhez használja. Ne töltsön bele mosogatószert.



### VIGYÁZAT!

Csak mosogatógépekhez készült öblítőszerrel használjon.

1. Nyissa ki a fedelet (C).
2. Töltse fel az adagolót, (B) amíg az öblítőszer szintje el nem éri ezt a jelölést: „MAX”.
3. A kiömlött öblítőszerrel nedvszívó törlőkendővel távolítsa el, hogy a mosogatóprogram alatt megakadályozza a túlzott habképződést.
4. Zárja be a fedelet. Ügyeljen arra, hogy a helyére rögzüljön.



Töltse fel az öblítőszer-adagolót, ha a visszajelző (A) ha a visszajelző átlátszó.

## 9. MINDENNAPI HASZNÁLAT

1. Nyissa meg a vízcsapot.
2. Nyomja meg a be/ki gombot a készülék bekapcsolásához.

Győződjön meg arról, hogy a készülék programválasztás üzemmódban van.

- Töltse fel a sótartályt, ha világít a só visszajelző.
  - Töltse fel az öblítőszer-adagolót, ha világít az öblítőszer-adagoló visszajelző.
3. Helyezze be a mosogatni kívánt edényeket.
  4. Töltse be a mosogatószert.
  5. Állítsa be és indítsa el a töltet típusának és a szennyeződés mértékének megfelelő programot.

## 9.1 A mosogatószer használata

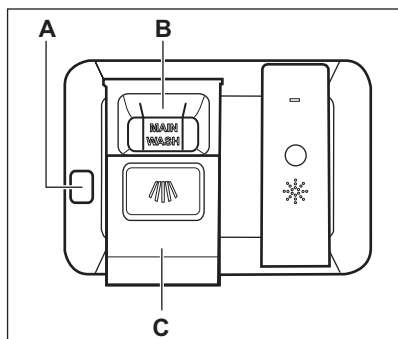

### VIGYÁZAT!

Csak mosogatógépekhez készült, speciális mosogatószerek használjon.

1. Nyomja meg a kioldó gombot (A) a fedél kinyitásához (C).
2. Töltse a mosogatószert (gél, por vagy tableta) a rekeszbe (B).
3. Ha előmosás kiegészítő funkcióval rendelkezik a program, tegyen egy kevés mosogatószert a készülék ajtajának belső részébe.
4. Zárja be a fedelet. Ügyeljen arra, hogy a fedél a helyére rögzüljön.



Az adagolandó mosogatószer-mennyiséggel kapcsolatos további tájékoztatásért olvassa el a termék csomagolásán található gyártói útmutatásokat. A normál mértékben szennyezett edények mosogatására általában 20 - 25 ml gél mosogatószer elegendő.



A rekeszben (B) lévő két függőleges borda felső vége jelzi a géladagoló (max. 30 ml) maximális feltöltési szintjét.

## 9.2 Program kiválasztása és elindítása

### A program indítása

1. A készülék bekapcsolásához nyomja meg a be/ki gombot. Ügyeljen arra, hogy a készülék legyen programválasztási üzemmódban, az ajtó pedig becsukva.
2. Nyomja meg többször a **Program** gombot mindaddig, míg a kívánt program visszajelzője világítani nem kezd.

A kijelző a program időtartamát mutatja.

3. Állítsa be a megfelelő kiegészítő funkciókat.
4. Nyomja meg a **Start** gombot a program elindításához.
  - A futó fázis visszajelzője világít.
  - Megkezdődik a program időtartamának visszaszámlálása 1 perces lépésekben.

### Egy program késleltetett indítása

1. Állítson be egy programot.
2. Annyiszor nyomja meg a **Delay** gombot, amíg a kívánt késleltetés meg nem jelenik a kijelzőn (1 és 24 óra között).
3. Nyomja meg a **Start** gombot a visszaszámlálás elindításához.
  - Világít a  visszajelző.

- A visszaszámlálás órákban történik. Az utolsó óra percekben kerül kijelzésre.

Amikor a visszaszámlálás véget ér, a program elindul, és megjelenik az éppen aktív fázis jelzőfénye. A  visszajelző nem világít.

## Ajtónyitás a készülék működése közben

Ha kinyitja az ajtót egy program futása közben, a készülék leáll. Ez módosíthatja a program energiafogyasztását és időtartamát. Amikor ismét becsukja az ajtót, a készülék a megszakítási ponttól folytatja a működést.



Ha a szárítási fázis alatt 30 másodpercnél hosszabb időre kinyitja az ajtót, az éppen futó program kikapcsol. Ez nem történik meg, ha az ajtót az AirDry funkció nyitja ki.



Ha a AirDry funkció automatikusan kinyitja a készülék ajtaját, ne próbálja azt becsukni a kinyitást követő 2 percen belül, mert ezzel kárt tehet a készülékben. Ha ezután az ajtó legalább 3 percig csukva marad, az éppen futó program befejeződik.

## Visszaszámlálás alatt a késleltetett indítás leállítása

Ha törli a késleltetett indítást, ismét be kell állítania a programot és a funkciókat.

# 10. HASZNOS TANÁCSOK ÉS JAVASLATOK

## 10.1 Általános

Kövesse az alábbi ötleteket, melyek optimális tisztítási és szárítási eredményt biztosítanak a napi használat során, valamint segítséget nyújtanak a környezet megóvásában.

- Ha az edényeket mosogatógépben tisztítja a felhasználói útmutató

Nyomja meg egyszerre, és tartsa lenyomva a **Delay** és **Option** gombokat, míg a készülék programválasztás üzemmódba nem lép.

## A program törlése

Nyomja meg és tartsa lenyomva egyszerre a **Delay** és az **Option** gombot, míg a készülék programválasztás üzemmódba nem lép.

Egy új mosogatóprogram elindítása előtt ellenőrizze, hogy van-e mosogatószer a mosogatószer-adagolóban.

## A program befejezése

Amikor a program kész, a Auto Off a funkció automatikusan kikapcsolja a készüléket.

A be/ki gombon kívül egyik gomb sem működik.

Zárja el a vízcsapot.

## Az Auto Off funkció

Ha a készülék nem végez tevékenységet, akkor az energiafogyasztás csökkentése érdekében ez a funkció automatikusan kikapcsolja a készüléket.

A funkció az alábbiak esetén lép működésbe:

- Miután a program véget ért.
- 5 perccel azután, ha a program nem indult el.

utasításainak megfelelően, akkor általában alacsonyabb víz- és energiafogyasztás érhető el, mint a kézzel való mosogatásnál.

- A mosogatógépet teljesen pakolja meg a víz- és energiamegtakarítás érdekében. A legjobb tisztítási eredmény eléréséhez az evőeszközöket a kosarakban a



használati útmutató szerint rendezze el, és ne pakolja túl a kosarakat.

- Az edényeket ne öblítse le kézzel előzetesen. Ez növeli a víz- és energiafogyasztást. Szükség szerint állítson be előmosogatás szakasszal rendelkező programot.
- A nagyobb ételmaradékokat távolítsa el az edényekről, továbbá ürítse ki a csészéket és poharakat, mielőtt behelyezi azokat a készülékbe.
- Mielőtt a készülékbe helyezné, áztassa be vagy finoman dörzsölje meg az erősen odaégett ételmaradványokat tartalmazó edényeket.
- Ügyeljen arra, hogy a kosarakban az edények ne érjenek egymáshoz, illetve ne fedjék le egymást. Kizárólag ebben az esetben képes a víz megfelelően elérni és elmosogatni az edényeket.
- A mosogatószert, öblítőszert és sót használhatja különállóan, vagy használjon kombinált mosogatószer-tablettákat (pl.: „Mind az 1-ben”). Kövesse a termék csomagolásán látható utasításokat.
- Válassza ki a töltet típusának és a szennyeződés mértékének megfelelő programot. A leghatékonyabb víz- és energiafogyasztás az **ECO** programmal érhető el.
- A vízkő lerakódásának megakadályozása a készülékben:
  - Töltse fel a sótartályt, amikor szükséges.
  - Az ajánlott mennyiségű mosogatószert és öblítőszert alkalmazza.
  - Ellenőrizze, hogy a vízlágyító aktuális szintje megfelel-e a használt víz keménységének.
  - Kövesse az „**Ápolás és tisztítás**” című fejezet utasításait.

## 10.2 Só, öblítőszer és mosogatószer használata

- Kizárólag mosogatógéphez forgalmazott só, öblítőszert és mosogatószert használjon. Egyéb termékek károsodást okozhatnak a készülékben.
- Az olyan környéken, ahol a víz kemény vagy nagyon kemény,

javasoljuk a sima mosogatószer (további hatóanyagokkal nem rendelkező por, gél, tablettá), öblítőszer és só különálló használatát az optimális tisztítási és szárítási eredmény eléréséhez.

- Rövid programok során nem oldódnak fel teljesen a mosogatószer tabletták. A mosogatószer maradványok edényeken való lerakódásának megakadályozására hosszú programoknál használja a tablettákat.
- Mindig helyes mennyiségű mosogatószert használjon. Az elégtelen mennyiségű mosogatószer gyenge mosogatósi eredményhez, valamint vízkövesedéshez vagy az edények foltosodásához vezet. Ha túl sok mosogatószert alkalmaz lágy vagy lágyított víznél, az edényeken mosogatószer maradványok maradnak. A mosogatószer mennyiségét a vízkeménység alapján állítsa be. További információkért olvassa el a mosogatószer csomagolásán található útmutatásokat.
- Mindig helyes mennyiségű öblítőszert használjon. Az elégtelen mennyiségű öblítőszer csökkenti a szárítás eredményességét. Túl sok öblítőszer alkalmazása esetén az edényeken kékes réteg jön létre.
- Ügyeljen arra, hogy a vízlágyító szintje megfelelő legyen. Ha a szint túl magas, a vízben a só megnövelt mennyisége az evőeszközök rozsdásodását eredményezheti.

## 10.3 Mit tegyek, ha szeretném abbahagyni a kombinált mosogatószer-tabletták használatát?

Külön mosogatószer, só és öblítőszer használatának megkezdése előtt végezze el az alábbi lépéseket:

1. Állítsa be a legmagasabb szintet a vízlágyítóban.
2. Ellenőrizze, hogy tele van-e a sótartály és az öblítőszer-adagoló.
3. Indítsa el a legrövidebb programot, mely öblítési fázist tartalmaz. Ne töltsön be mosogatószert, és ne töltsön meg a kosarakat.

4. A program lefutása után állítsa be a vízlágyítót a lakhelyén levő vízkeménységnek megfelelően.
5. Állítsa be az adagolt öblítőszer mennyiségét.

## 10.4 A kosarak bepakolása

- Mindig a kosarak teljes területét használja.
- A készülékben kizárólag mosogatógépben mosható eszközöket tisztítson.
- Ne tisztítson a készülékben fából, szaruból, alumíniumból, önből és sárgarézből készült tárgyakat, mivel azok megrepedhetnek, elgörbülhetnek, elszíneződhetnek, vagy felületük rücskössé válhat.
- Ne mosson a készülékben vizet felszívó darabokat (szivacsot, háztartási rongyot).
- Az üreges tárgyakat (pl. csészék, poharak és lábasok) nyílásukkal lefelé tegye be.
- Ügyeljen arra, hogy az üvegtárgyak ne érjenek egymáshoz.
- A könnyebb darabokat helyezze a felső kosárba. Ügyeljen arra, hogy az eszközök ne mozdulhassanak el.
- Az evőeszközöket és a kisebb tárgyakat helyezze az evőeszközfiókba.
- A nagyméretű tárgyak alsó kosárba helyezésének megkönnyítésére emelje fel a felső kosarat.

- A program elindítása előtt győződjön meg arról, hogy a szűrőkarok szabadon mozoghatnak.

## 10.5 Programindítás előtt

A kiválasztott program elindítása előtt győződjön meg az alábbiakról:

- A szűrők tiszták, illetve a helyükön vannak.
- A sótartály kupakja rendesen záródik.
- A szűrőkarok nincsenek eltömődve.
- Van elegendő só és öblítőszer (ha nem kombinált mosogatószer-tablettákat használ).
- Megfelelő az edények elhelyezése a kosarakban.
- A kiválasztott program megfelel a töltet típusának és a szennyeződés mértékének.
- Mindig megfelelő mennyiségű mosogatószer van a gépben.

## 10.6 A kosarak kipakolása

1. Hagyja lehűlni az edényeket, mielőtt kipakolná a készülékből. A forró edények könnyebben megsérülnek.
2. Először az alsó kosarat, majd a felső kosarat ürítse ki.



A program befejezése után még víz maradhat a készülék belső felületein.

# 11. ÁPOLÁS ÉS TISZTÍTÁS



### FIGYELMEZTETÉS!

Karbantartás előtt kapcsolja ki a készüléket, és húzza ki a hálózati csatlakozódugót a csatlakozóaljzatból.



Az elszennyeződött szűrők és az eltömődött szűrőkarok rontják a mosogatás eredményességét. Rendszeresen ellenőrizze, és szükség esetén tisztítsa meg őket.

## 11.1 Belső tisztítás

- A készülék belsejét puha, nedves kendővel tisztítsa.
- Ne használjon súrolószert, súrolószivacsot, éles eszközt, erős vegyszert, fémszivacsot vagy oldószereket.
- Hetente egyszer törölje tisztára az ajtót, beleértve a gumitömítést is.
- A készülék hatékonyságának megőrzése érdekében legalább kéthavonta egyszer használjon mosogatógépekhez kifejlesztett tisztítószert. Gondosan kövesse a termék csomagolásán található útmutatásokat.

- Az optimális tisztítás érdekében használja az automatikus tisztítóprogramot.
- A rövid időtartamú mosogatóprogramok rendszeres használata zsír- és vízkőlerakódásokat okozhat a készülék belsejében. A lerakódás megakadályozása érdekében legalább havonta kétszer futtasson le egy hosszú időtartamú mosogatóprogramot.

## 11.2 Idegen tárgyak eltávolítása

Ellenőrizze a szűrőket és a vízgyűjtőt a mosogatógép minden használata után. Az idegen tárgyak (pl. üveg-, műanyag-, csont- vagy fogpiszkálódarabok stb.) csökkentik a készülék tisztítási teljesítményét, és kárt okozhatnak a leeresztő szivattyúban.



### VIGYÁZAT!

Ha az idegen tárgyak eltávolítása nem sikerül, akkor forduljon a márkaszervizhez.

1. A szűrőrendszer szétszerelését ezen fejezet utasításai szerint végezze el.
2. Az idegen tárgyat manuálisan távolítsa el.
3. A szűrők összeszerelését ezen fejezet utasításai szerint végezze el.

## 11.3 Külső tisztítás

- A készüléket puha, nedves ruhával tisztítsa.
- Csak semleges tisztítószerrel használjon.
- Ne használjon súrolószert, súrolószivacsot vagy oldószereket.

## 11.4 A szűrők tisztítása

A szűrőrendszer 3 részegységből áll.

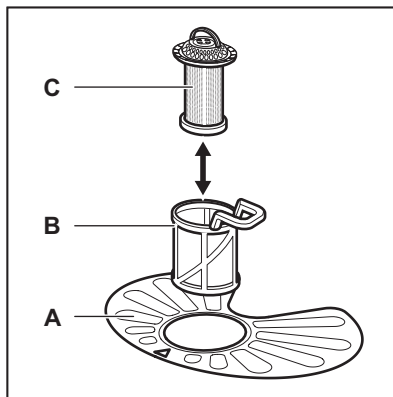

1. Az óramutató járásával ellentétesen fordítsa el a (B) szűrőt, és vegye ki.

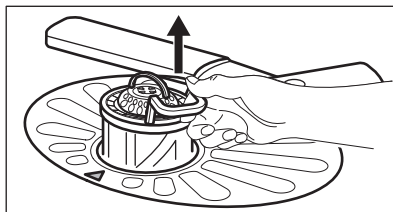
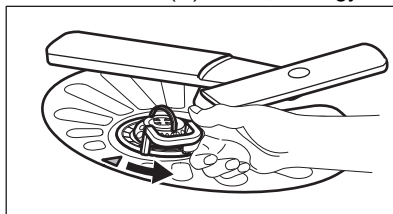

2. Húzza ki a (C) szűrőt a (B) szűrőből.
3. Vegye ki a lapos szűrőt (A).

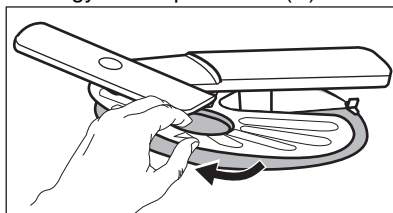

4. Vízzel tisztítsa meg a szűrőket.

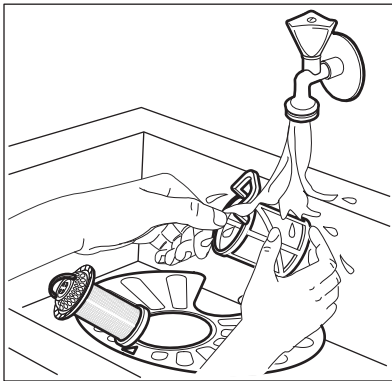

5. Győződjön meg arról, hogy nincs ételmaradvány vagy egyéb szennyeződés a vízgyűjtőben vagy annak széle körül.
6. Tegye vissza a lapos szűrőt (A) a helyére. Ügyeljen arra, hogy megfelelően helyezkedjen el a két vezetősín alatt.

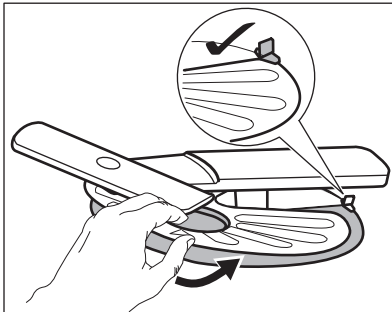

7. Szerelje össze a szűrőket (B) és (C).
8. Tegye vissza a szűrőt (B) a lapos szűrőbe (A). Az óramutató járásával megegyező irányban forgassa, amíg nem rögzül.

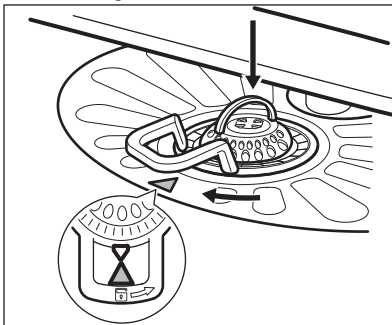

### VIGYÁZAT!

A szűrők helytelen pozíciója nem kielégítő mosogatási eredményt okoz, és a készüléket is károsítja.

## 11.5 Az alsó szórókar tisztítása

Az alsó szórókar rendszeres tisztítását javasoljuk, így elkerülhető, hogy az ételmaradványok eltömítsék a kar furatait.

Az eltömődött furatok miatt előfordulhat, hogy a mosogatás eredménye nem lesz megfelelő.

1. Húzza fel az alsó szórókart az eltávolításhoz.

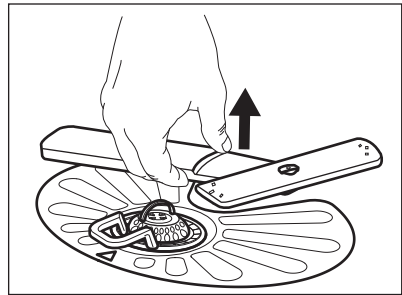

2. Tisztítsa meg a szórókart folyó víz alatt. Egy hegyes végű eszközzel, például fogvájóval távolítsa el a szennyeződéseket a furatokból.

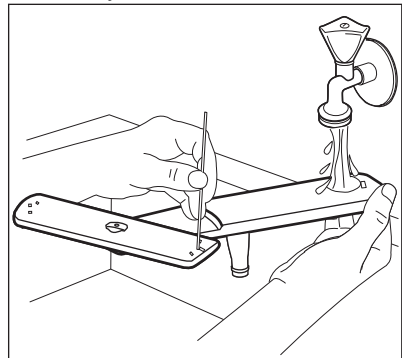

3. Visszahelyezéshez nyomja le a szórókart a helyére.

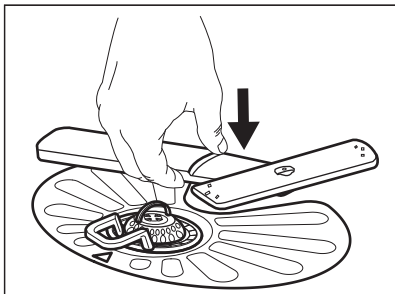

## 11.6 A felső szórókar tisztítása

A felső szórókar rendszeres tisztítását javasoljuk, így elkerülhető, hogy az ételmaradványok eltömítsék a kar furatait.

Az eltömődött furatok miatt előfordulhat, hogy a mosogatás eredménye nem lesz megfelelő.

1. Húzza ki a felső kosarat.
2. A szórókar kosárról való lecsatolásához nyomja a szórókart felfele, és közben fordítsa el az óramutató járásával megegyező irányba.

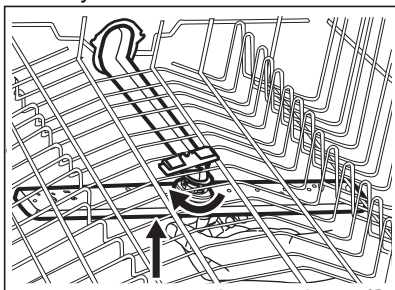

3. Tisztítsa meg a szórókart folyó víz alatt. Egy hegyes végű eszközzel, például fogvájóval távolítsa el a szennyeződések a furatokból.

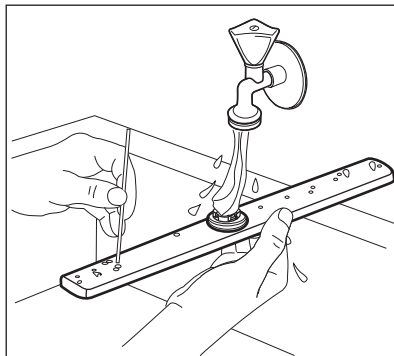

4. A szórókar kosárra való visszahelyezéséhez nyomja a szórókart felfele, és közben fordítsa el az óramutató járásával ellenkező irányba, míg a helyére nem kattann.

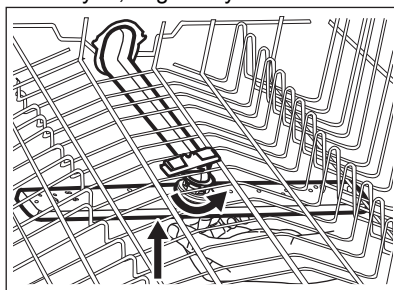

## 11.7 A mennyezeti szórókar tisztítása

A mennyezeti szórókar rendszeres tisztítását javasoljuk, így elkerülhető, hogy az ételmaradványok eltömítsék a kar furatait. Az eltömődött furatok miatt előfordulhat, hogy a mosogatás eredménye nem lesz megfelelő.

A mennyezeti szórókar a készülék belsejének mennyezetén található. A szórókar (C) a vízbevezető vezetékre (A) van szerelve a rögzítőgyűrű (B) segítségével.

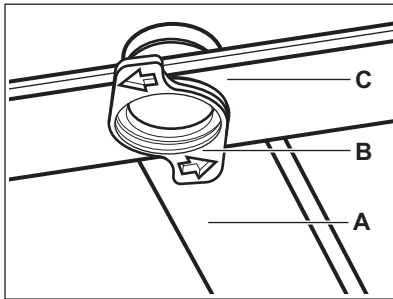

1. Oldja ki az evőszközfiók csúszósínjeinek oldalain levő ütközőket, majd húzza ki a fiókot.

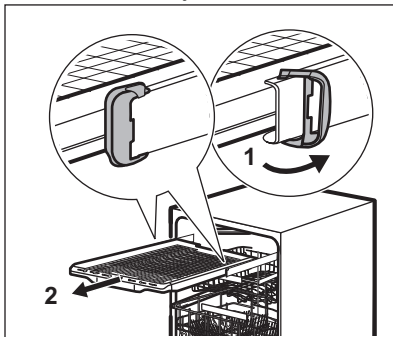

2. Helyezze a felső kosarat a legalsó szintre, hogy a szűrőkarhoz könnyebben hozzáférjen.
3. A szűrőkar (C) vízbevezető vezetékéről (A) való leszereléséhez fordítsa el a rögzítőgyűrűt (B) az

óramutató járásával ellentétes irányba, majd húzza lefelé a szűrőkart.

4. Tisztítsa meg a szűrőkart folyó víz alatt. Egy hegyes végű eszközzel, például fogvájóval távolítsa el a szennyeződések a furatokból. Folyassa át a vizet a furatokon, hogy kimossa belőlük a szennyeződést.

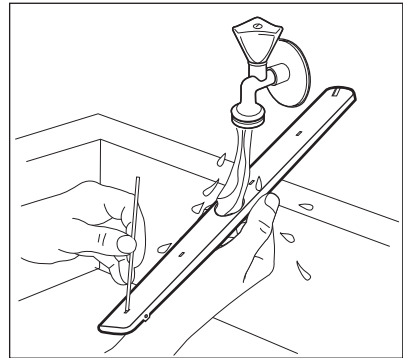

5. A szűrőkar (C) visszaszereléséhez helyezze a rögzítőgyűrűt (B) a szűrőkarba, és az óramutató járásával megegyező irányba való elforgatással rögzítse a vízbevezető vezetékhez (A). Ügyeljen arra, hogy a rögzítőelem a helyére kattanjon.
6. Helyezze rá az evőszközfiókot a csúszósínekre, majd zárja le az ütközőket.

## 12. HIBAELHÁRÍTÁS



### FIGYELMEZTETÉS!

A készülék szakszerűtlen javítása veszélyt jelenthet a felhasználó számára. Minden javítást képzett szakembernek kell elvégeznie.

**Az előforduló hibák többsége anélkül megoldható, hogy hivatalos szervizhez kellene fordulni.**

Az esetleges problémákat lásd a lenti táblázatban.

Néhány probléma esetén a kijelzőn megjelenhet egy riasztási kód.

Hiba és riasztási kód	Lehetséges ok és megoldás
A készüléket nem lehet bekapcsolni.	<ul style="list-style-type: none"> <li>• Győződjön meg róla, hogy a hálózati csatlakozó csatlakoztatva van a hálózati aljzathoz.</li> <li>• Győződjön meg róla, hogy nincs kioldott biztosíték a biztosítékdozobban.</li> </ul>
A program nem indul el.	<ul style="list-style-type: none"> <li>• Ellenőrizze, hogy az ajtó megfelelően be van-e zárva.</li> <li>• Nyomja meg a Start gombot.</li> <li>• Ha időkésleltetés van beállítva, törölje azt, vagy várja meg a visszaszámlálás befejeződését.</li> <li>• A készülék regenerálja a vízlágyítóban lévő gyantát. A művelet körülbelül 5 percre tart.</li> </ul>
A készülék nem tölt be vizet. A kijelzőn a következő látható: <b>i10</b> vagy <b>i11</b> .	<ul style="list-style-type: none"> <li>• Győződjön meg róla, hogy a vízvételi csap nyitva van.</li> <li>• Győződjön meg róla, hogy a vízvételi forrásban lévő víznyomás nem túl alacsony-e. Az erre vonatkozó információkat a helyi vízügyi hatóságoktól szerezheti be.</li> <li>• Győződjön meg róla, hogy a vízvételi csap nincs eldugulva.</li> <li>• Ellenőrizze, hogy a befolyó cső szűrője nincs-e eltömődve.</li> <li>• Ellenőrizze, hogy a leeresztő cső nincs-e megcsavarodva vagy megtörve.</li> </ul>
A készülék nem ereszti le a vizet. A kijelzőn a következő látható: <b>i20</b> .	<ul style="list-style-type: none"> <li>• Győződjön meg róla, hogy a szifon nincs eltömődve.</li> <li>• Ellenőrizze, hogy a belső szűrőrendszer nincs-e eltömődve.</li> <li>• Ellenőrizze, hogy a vízleeresztő cső nincs-e megcsavarodva vagy megtörve.</li> </ul>
A túlcsondulásgátló bekapcsolt. A kijelzőn a következő látható: <b>i30</b> .	<ul style="list-style-type: none"> <li>• Zárja el a vízcsapot.</li> <li>• Ellenőrizze, hogy megfelelően van-e üzembe helyezve a készülék.</li> <li>• Ellenőrizze, hogy a kosarak a használati útmutatónak megfelelően vannak-e megtöltve.</li> </ul>
A vízszint-érzékelő meghibásodott. A kijelzőn a következő látható: <b>i41</b> - <b>i44</b> .	<ul style="list-style-type: none"> <li>• Győződjön meg róla, hogy a szűrők tiszták.</li> <li>• Kapcsolja ki, majd ismét be a készüléket.</li> </ul>
A mosogatószivattyú vagy a leeresztőszivattyú meghibásodott. A kijelzőn a következő látható: <b>i51</b> - <b>i59</b> vagy <b>i5A</b> - <b>i5F</b> .	<ul style="list-style-type: none"> <li>• Kapcsolja ki, majd ismét be a készüléket.</li> </ul>
A készülék belsejében a víz hőmérséklete túl magas, vagy a hőmérséklet-érzékelő meghibásodott. A kijelzőn a következő látható: <b>i61</b> vagy <b>i69</b> .	<ul style="list-style-type: none"> <li>• Ellenőrizze, hogy a belépő víz hőmérséklete nem haladja-e meg a 60 °C-ot.</li> <li>• Kapcsolja ki, majd ismét be a készüléket.</li> </ul>

Hiba és riasztási kód	Lehetséges ok és megoldás
A készülék meghibásodott. A kijelzőn a következő látható: <b>iC0</b> vagy <b>iC3</b> .	<ul style="list-style-type: none"> <li>• Kapcsolja ki, majd ismét be a készüléket.</li> </ul>
A készülékben a víz szintje túl magas. A kijelzőn a következő látható: <b>iF1</b> .	<ul style="list-style-type: none"> <li>• Kapcsolja ki, majd ismét be a készüléket.</li> <li>• Győződjön meg róla, hogy a szűrők tiszták.</li> <li>• Ellenőrizze, hogy a kifolyócsó a padlótól számított megfelelő magasságban van-e felszerelve. Lásd az üzembe helyezési utasítást.</li> </ul>
A készülék működés közben többször leáll, majd elindul.	<ul style="list-style-type: none"> <li>• Ez normális jelenség. Ez optimális tisztítást és energia-takarékos működést eredményez.</li> </ul>
A program túl hosszú ideig működik.	<ul style="list-style-type: none"> <li>• Ha késleltetett indítás van beállítva, törölje azt, vagy várja meg a visszaszámlálás befejeződését.</li> <li>• Ezen kiegészítő funkciók növelhetik a program időtartamát.</li> </ul>
A megjelenített programidőtartam eltér a fogyasztási értékek táblázatában feltüntetett időtartamtól.	<ul style="list-style-type: none"> <li>• A víz nyomása és hőmérséklete, a hálózati feszültség ingadozásai, a kiegészítő funkciók, az edények mennyisége és a szennyezettség mértéke módosíthatja a program időtartamát.</li> </ul>
A kijelzőn a hátralevő idő értéke növekszik, és majdnem a program befejezéséig tartó időre ugrik.	<ul style="list-style-type: none"> <li>• Ez nem hiba. A készülék megfelelően üzemel.</li> </ul>
A készülék ajtajából enyhe szivárgás észlelhető.	<ul style="list-style-type: none"> <li>• A készülék nem áll vízszintesen. A vízszintbe állításhoz lazítsa vagy húzza meg az állítható lábakat (ha vannak).</li> <li>• A készülék ajtaja nem központosan áll az üstön. Állítson a hátsó lábon (ha van).</li> </ul>
Nehéz becsukni a készülék ajtaját.	<ul style="list-style-type: none"> <li>• A készülék nem áll vízszintesen. A vízszintbe állításhoz lazítsa vagy húzza meg az állítható lábakat (ha vannak).</li> <li>• Az edények és evőeszközök egyes részei kiállnak a kosarokból.</li> </ul>
A készülék ajtaja kinyílik a mosogatási ciklus közben.	<ul style="list-style-type: none"> <li>• Az AirDry funkció be van kapcsolva. Ekkor kikapcsolhatja a funkciót. Olvassa el a „<b>Beállítások</b>” című részt.</li> </ul>
Csörgő vagy kopogó zaj hallatszik a készülék belsejéből.	<ul style="list-style-type: none"> <li>• Az edények és evőeszközök elhelyezése nem megfelelő a kosarakban. Lásd a kosár megpakolására vonatkozó ismertetőt.</li> <li>• Ellenőrizze, hogy a szórókarok szabadon mozognak-e.</li> </ul>
A hálózati megszakító a készülék miatt leold.	<ul style="list-style-type: none"> <li>• A hálózati megszakító amperszáma nem elegendő az összes háztartási készülék egyszerre történő üzemeltetéséhez. Ellenőrizze a konnektor amperszámát és a megszakító kapacitását, és kapcsolja ki a használatban levő készülékek egyikét.</li> <li>• Belső elektromos hiba a készülékben. Vegye fel a kapcsolatot egy hivatalos szervizzel.</li> </ul>





A lehetséges okokat lásd „**Az első használat előtt**”, a „**Napi használat**” vagy a „**Hasznos tanácsok és javaslatok**” című fejezetben.

**FIGYELMEZTETÉS!**



Nem javasoljuk a készülék használatát addig, amíg a probléma teljesen meg nem szűnik. Húzza ki a készülék dugaszát a konnektorból, és addig ne csatlakoztassa újra, míg nem biztos abban, hogy a készülék helyesen működik.

Miután ellenőrizte a készüléket, kapcsolja ki, majd kapcsolja be a készüléket. Ha a probléma ismét jelentkezik, akkor forduljon egy hivatalos szervizhez.

A táblázatban nem szereplő riasztási kódokkal kapcsolatban vegye fel a kapcsolatot egy hivatalos szervizzel.

## 12.1 A mosogatási és szárítási eredmény nem kielégítő

Probléma	Lehetséges ok és megoldás
A mosogatás eredménye nem kielégítő.	<ul style="list-style-type: none"> <li>• Olvassa el a „<b>Napi használat</b>” és a „<b>Hasznos tanácsok és javaslatok</b>” c. fejezetet, valamint a kosár megtöltésére vonatkozó útmutatót.</li> <li>• Használjon intenzívebb mosóprogramot.</li> <li>• Kapcsolja be az ExtraPower kiegészítő funkciót a kiválasztott program mosogatási hatékonyságának növeléséhez.</li> <li>• Tisztítsa meg a szórókar-fűvókákat és a szűrőt. Nézze meg az „<b>Ápolás és tisztítás</b>” című részt.</li> </ul>
A szárítás eredménye nem kielégítő.	<ul style="list-style-type: none"> <li>• Az elmosogatott tárgyakat túl hosszú ideig hagyta a zárt készülékben. Kapcsolja be az AirDry funkciót az ajtó automatikus kinyitásának beállításához és a szárítási hatékonyság növeléséhez.</li> <li>• Nincs a készülékben öblítőszer, vagy nem elegendő az adagolt öblítőszer mennyisége. Töltse fel az öblítőszer-adagolót, vagy állítsa az öblítőszer adagolási szintjét magasabb fokozatra.</li> <li>• A probléma forrása lehet maga az öblítőszer is.</li> <li>• Mindig használjon öblítőszert, még akkor is, ha kombinált mosogatószer-tablettákat használ.</li> <li>• Szükséges lehet a műanyag evőeszközök és edények törölközővel való szárítása.</li> <li>• A programnak nincs szárítási szakasza. Lásd a „<b>Programok áttekintése</b>” c. fejezetet.</li> </ul>
Fehér vonalak és kékes bevonat látható a poharakon és az edényeken.	<ul style="list-style-type: none"> <li>• Túl nagy volt az adagolt öblítőszer mennyisége. Állítsa be alacsonyabb szintre az öblítőszer adagolását.</li> <li>• Túl sok volt a mosogatószer.</li> </ul>
Foltok és megszáradt víz-csepnyomok vannak a poharakon és az edényeken.	<ul style="list-style-type: none"> <li>• Nem megfelelő az adagolt öblítőszer mennyisége. Állítsa be magasabb szintre az öblítőszer adagolását.</li> <li>• A probléma forrása lehet maga az öblítőszer is.</li> </ul>

Probléma	Lehetséges ok és megoldás
A készülék belseje nedves.	<ul style="list-style-type: none"> <li>Ez nem hibajelenség. A pára lecsapódik a készülék belső felületein.</li> </ul>
Szokatlan habképződés mosogatás közben.	<ul style="list-style-type: none"> <li>Csak mosogatógéphez készült, speciális mosogatószert használjon.</li> <li>Próbáljon ki egy másik gyártótól származó mosogatószert.</li> <li>Ne végezzen előöblítést folyó víz alatt.</li> </ul>
Rozsdafoltok láthatók az evőeszközökön.	<ul style="list-style-type: none"> <li>Túl sok a só a mosogatáshoz használt vízben. Lásd „<b>A vízlágyító</b>” c. fejezetet.</li> <li>Ezüst és rozsdamentes evőeszközöket helyezett egymás mellé. Ne helyezzen egymáshoz közel ezüst és rozsdamentes tárgyakat.</li> </ul>
Mosogatószer marad a program végén a mosogatószer-adagolóban.	<ul style="list-style-type: none"> <li>A mosogatószer-tabletta beragadt az adagolóba, és ezért nem mosta ki a víz.</li> <li>A víz nem tudja kimosni a mosogatószert az adagolóból. Győződjön meg róla, hogy a szórókarok útja szabad, illetve, hogy azok nincsenek eltömődve.</li> <li>Ellenőrizze, hogy a kosarakba helyezett eszközök nem akadályozzák-e a mosogatószer-adagoló fedelének kinyitását.</li> </ul>
A készülék belsejében kellemetlen szag érzelhető.	<ul style="list-style-type: none"> <li>Lásd a „<b>Belső tisztítás</b>” című szakaszt.</li> <li>Indítsa el a  programot vízkőoldó vagy mosogatógépekhez tervezett tisztítószer használatával.</li> </ul>
Vízkölerakódás látható az evőeszközökön, az üstön és az ajtó belsején.	<ul style="list-style-type: none"> <li>A só szintje alacsony; ellenőrizze a feltöltés visszajelzőt.</li> <li>A sótartály kupakja nem záródik rendesen.</li> <li>A csapvíz kemény. Lásd „<b>A vízlágyító</b>” c. fejezetet.</li> <li>A só használata és a vízlágyító regenerálása akkor is szükséges, ha kombinált tablettát használ. Lásd „<b>A vízlágyító</b>” c. fejezetet.</li> <li>Indítsa el a  programot mosogatógépekhez tervezett vízkőoldó használatával.</li> <li>Ha továbbra is vízkőmaradványokat észlel, megfelelő tisztítószerrel tisztítsa meg a készüléket.</li> <li>Próbáljon ki másik mosogatószert.</li> <li>Forduljon a mosogatószer gyártójának ügyfélszolgálatához.</li> </ul>
Az edények fénytelené váltak, elszíneződtek vagy sérültek.	<ul style="list-style-type: none"> <li>Ellenőrizze, hogy kizárólag mosogatógépben tisztítható tárgyakat helyezett-e a készülékbe.</li> <li>Óvatosan végezze a kosarakba való be- és kipakolást. Lásd a kosár megpakolására vonatkozó ismertetőt.</li> <li>A kényes darabokat helyezze a felső kosárba.</li> <li>Kapcsolja be a GlassCare kiegészítő funkciót az üvegedények és egyéb kényes tárgyak speciális kezeléséhez.</li> </ul>



A lehetséges okokat lásd „**Az első használat előtt**”, a „**Napi használat**” vagy a „**Hasznos tanácsok és javaslatok**” című fejezetben.

## 13. MŰSZAKI INFORMÁCIÓ

Méreték	Szélesség / magasság / mélység (mm)	598 / 850 / 603
Elektromos csatlakozás <sup>1)</sup>	Feszültség (V)	220 - 240
	Frekvencia (Hz)	50
Víznyomás	bar (minimum és maximum)	0.5 - 10
	MPa (minimum és maximum)	0.05 - 1.0
Vízellátás	Hideg víz vagy melegvíz <sup>2)</sup>	max. 60 °C
Kapacitás	Teríték beállítások	15

<sup>1)</sup> Lásd az adattáblán lévő egyéb értékeket.

<sup>2)</sup> Ha a melegvíz alternatív energiaforrásból származik (pl. napelemek), akkor az energiafogyasztás csökkentése érdekében használja a melegvíz-vezetékét.

### 13.1 Az EU EPREL adatbázisra mutató hivatkozás

A készülékhez mellékelt energiabesorolási címkén található QR-kód a készülék EU EPREL adatbázisban való regisztrációjára mutató hivatkozást tartalmaz. A későbbi tájékozódás érdekében tartsa meg az energiabesorolási címkét a használati útmutatóval és a készülékhez mellékelt minden egyéb dokumentummal együtt.

A termék teljesítményére vonatkozó információk található az EU EPREL adatbázisban a <https://eprel.ec.europa.eu> hivatkozás, valamint a készülék adattábláján található modellnév és termékszám segítségével. Lapozza fel a „Termékleírás” című fejezetet.

Az energiabesorolási címkére vonatkozó részletes tájékoztatásért látogassa meg a [www.theenergylabel.eu](http://www.theenergylabel.eu) weboldalt.

## 14. KÖRNYEZETVÉDELMI TUDNIVALÓK

A következő jelzéssel ellátott anyagokat hasznosítsa újra. Újrahasznosításhoz tegye a megfelelő konténerekbe a csomagolást. Járuljon hozzá környezetünk és egészségünk védelméhez, és hasznosítsa újra az elektromos és elektronikus hulladékot. A

tiltó szimbólummal ellátott készüléket ne dobja a háztartási hulladék közé. Juttassa el a készüléket a helyi újrahasznosító telepre, vagy lépjen kapcsolatba a hulladékkezelésért felelős hivatallal.

[www.aeg.com/shop](http://www.aeg.com/shop)



117841810-A-212022



**AEG**