



EOF3H50BK

BG Ръководство за употреба Фурна	3
HU Használati útmutató Sütő	19
RO Manual de utilizare Cuptor	35



MOHTAJ / ÜZEMBE HELYEZÉS / INSTALAREA

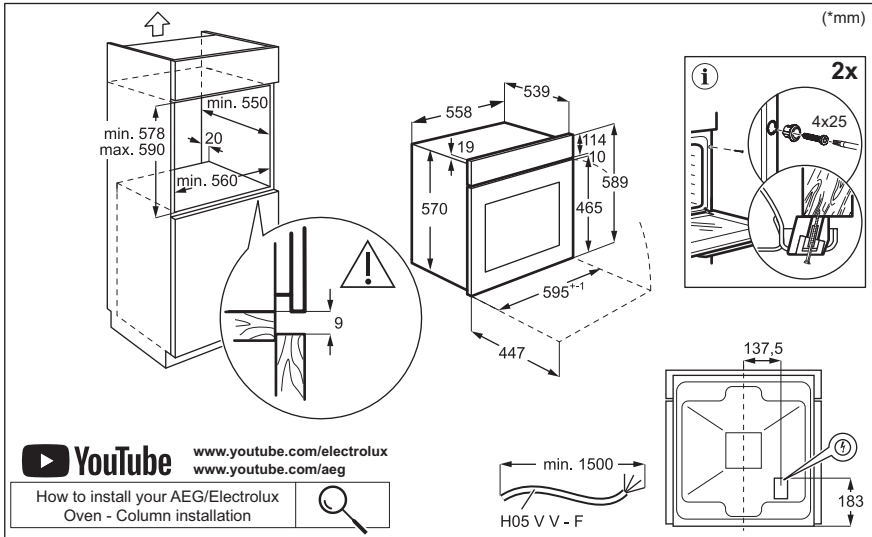
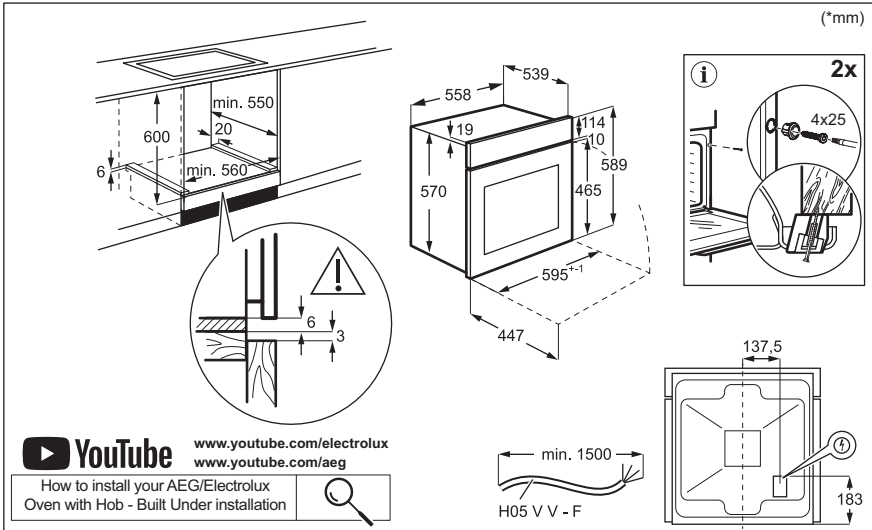

Добре дошли в Electrolux! Благодарим Ви, че избрахте нашия уред.



Вижте полезни съвети за употреба, брошури, отстраняване на неизправности, информация за сервиз и ремонт:
www.electrolux.com/support

Запазваме си правото на изменения.

СЪДЪРЖАНИЕ

1. ИНФОРМАЦИЯ ЗА БЕЗОПАСНОСТ.....	3
2. ИНСТРУКЦИИ ЗА БЕЗОПАСНОСТ.....	5
3. ОПИСАНИЕ НА УРЕДА.....	8
4. КОНТРОЛЕН ПАНЕЛ.....	8
5. ПРЕДИ ПЪРВОНАЧАЛНА УПОТРЕБА.....	9
6. ВСЕКИДНЕВНА УПОТРЕБА.....	9
7. ДОПЪЛНИТЕЛНИ ФУНКЦИИ.....	10
8. ФУНКЦИИ НА ЧАСОВНИКА.....	11
9. ИЗПОЛЗВАНЕ НА АКСЕСОАРИТЕ.....	11
10. ПРЕПОРЪКИ И СЪВЕТИ.....	12
11. ГРИЖА И ПОЧИСТВАНЕ.....	14
12. ОТСТРАНЯВАНЕ НА НЕИЗПРАВНОСТИ.....	16
13. ЕНЕРГИЙНА ЕФЕКТИВНОСТ.....	17
14. ОПАЗВАНЕ НА ОКОЛНАТА СРЕДА.....	18

1. ⚠ ИНФОРМАЦИЯ ЗА БЕЗОПАСНОСТ

Преди монтирането и употребата на уреда внимателно прочетете предоставените инструкции. Производителят не е отговорен за наранявания или повреди в резултат на неправилна инсталация или употреба. Винаги дръжте инструкциите на безопасно и лесно достъпно място за справка в бъдеще.

1.1 Безопасност за деца и хора в неравностойно положение

- Този уред може да бъде използван от деца над 8-годишна възраст, както и от лица с намалени физически, сетивни и умствени възможности или от лица без опит и познания, само ако те са под наблюдение или бъдат инструктирани относно

безопасната употреба на уреда и разбират възможните рискове. Деца под 8-годишна възраст и хора с тежки или комплексни увреждания трябва да се държат далеч от уреда, освен ако не са под постоянно наблюдение.

- Децата трябва да бъдат под наблюдение, за да се гарантира, че не си играят с уреда.
- Дръжте всички опаковки далече от деца и изхвърлете опаковките по местните правила.
- ПРЕДУПРЕЖДЕНИЕ: Уредът и неговите достъпни части се нагорещават по време на употреба. Пазете децата и домашните любимци далеч от уреда, когато се използва и когато се охлажда.
- Ако уредът има устройство за детска безопасност, то трябва да се активира.
- Деца не трябва да извършват почистване или поддръжка на уреда, когато са без надзор.

1.2 Обща безопасност

- Този уред е предназначен само за готвене.
- Този уред е предназначен за домашна употреба в затворени помещения.
- Този уред може да се използва в офиси, стаи в хотел, стаи в мотел, къщи за гости и други подобни места за настаняване, където това използване не надвишава (средно) нивото на домашна употреба.
- Само квалифицирано лице трябва да инсталира уреда и да смени кабела.
- Не използвайте уреда, преди да го инсталирате във вградената конструкция.
- Преди извършването на каквато и да е поддръжка, изключете уреда от електрозахранването.
- Ако захранващият кабел е повреден, той трябва да се смени от производителя, от негов оторизиран сервизен център или от квалифицирано лице, за да се избегне опасност.

- **ПРЕДУПРЕЖДЕНИЕ:** Уверете се, че уредът е изключен, преди да смените лампата, за да избегнете евентуален токов удар.
- **ПРЕДУПРЕЖДЕНИЕ:** Уредът и неговите достъпни части се нагорещават по време на употреба. Трябва да се внимава да не се докосват нагревателните елементи или повърхността на вътрешността на уреда.
- Винаги използвайте ръкавици за фурна при изваждане или поставяне на аксесоари или съдове за печене.
- За да свалите носачите на рафта, първо издърпайте предната част на носачите, а след това и задния край на носачите от страничните стени. Поставете носачите на рафта в обратна последователност.
- Не почиствайте уреда с парочистачка.
- Не използвайте груби, абразивни, почистващи препарати или остри, метални стъргалки за почистване на стъклото на вратата, защото те могат да надраскат повърхността и това да доведе до счупване на стъклото.

2. ИНСТРУКЦИИ ЗА БЕЗОПАСНОСТ

2.1 Инсталация

ВНИМАНИЕ!

Само квалифицирано лице може да извърши монтажа на уреда.

- Махнете всички опаковки.
- Не монтирайте и не използвайте повреден уред.
- Следвайте инструкциите за инсталиране, налични на нашия уебсайт.
- Винаги внимавайте, когато местите уреда, тъй като е тежък. Винаги използвайте предпазни ръкавици и затворени обувки.
- Не дърпайте уреда за дръжката.
- Монтирайте уреда на безопасно и подходящо място, което отговаря на монтажните изисквания.

- Трябва да спазвате минималното разстояние до други уреди и устройства.
- Преди да монтирате уреда, проверете дали вратата му се отваря безпроблемно.
- Уредът е оборудван с електрическа система за охлаждане. Трябва да се използва с електрозахранването.

2.2 Електрическо свързване

ВНИМАНИЕ!

Риск от пожар или токов удар.

- Всички ел. връзки трябва да се направят от квалифициран електротехник.
- Уредът трябва да е заземен.
- Уверете се, че параметрите на табелката с технически данни са

съвместими с електрическите данни на захранващата мрежа.

- Винаги използвайте правилно монтиран контакт със защита от токов удар.
- Не използвайте разклонители или адаптери с много входове.
- Внимавайте да не повредите захранващия щепсел и захранващия кабел. Ако захранващият кабел трябва да бъде подменен, това трябва да бъде извършено от нашия оторизиран сервизен център.
- Не допускайте захранващите кабели да се доближават до вратичката на уреда или пространството под него, особено когато е включен или когато вратичката е гореща.
- Защитата от токов удар на горещите и изолирани части трябва да бъде затегната по такъв начин, че да не може да се отстрани без инструменти.
- Свържете кабела за захранването към контакта единствено в края на инсталацията. Уверете се, че щепселът за захранване е достъпен след инсталирането.
- Ако контактът е разхлабен, не свързвайте захранващия щепсел.
- Не издърпвайте захранващия кабел, за да изключите уреда. Винаги издърпвайте щепсела на захранването.
- Използвайте само правилни устройства за изолация: предпазни прекъсвачи на мрежата, предпазители (предпазителите от винтов тип трябва да се извадят от фасунгата), изключватели и контактори за утечка на заземяването.
- Електрическата инсталация трябва да има изолиращо устройство, което Ви позволява да изключите уреда от ел. мрежата при всички полюси. Изолиращото устройство трябва да е с ширина на отваряне на контакта минимум 3 мм.
- Този уред се доставя с електрозахранващи щепсел и кабел.

Типове кабели, подходящи за инсталация или подмяна за Европа:

H07 RN-F, H05 RN-F, H05 RRF, H05 VV-F, H05 V2V2-F (T90), H05 BB-F

За сечението на кабела вижте общата мощност в табелката с основни данни. Можете да направите справка и в таблицата:

Обща мощност (W)	Сечение на кабела (мм ²)
максимум 1380	3x0.75
максимум 2300	3x1
максимум 3680	3x1.5

Заземителният кабел (зелен/жълт кабел) трябва да бъде с 2 см по-дълъг от кафявия фазов и синия нулев кабел .

2.3 Използване

ВНИМАНИЕ!

Риск от нараняване, изгаряния, токов удар или експлозия.

- Не променяйте предназначението на уреда.
- Уверете се, че вентилационните отвори не са блокирани.
- Не оставяйте уреда без надзор по време на работа.
- Изключвайте уреда след всяко използване.
- Бъдете внимателни, когато отваряте вратата на уреда, докато уредът работи. Може да излезе горещ въздух.
- Не работете с уреда с мокри ръце или когато има контакт с вода.
- Не оказвайте натиск върху отворената врата.
- Не използвайте уреда като работна повърхност или повърхност за съхранение.
- Отваряйте внимателно вратата на уреда. Използването на съставки с алкохол може да предизвика смесване на алкохол и въздух.
- Не позволявайте искри или открит пламък да влизат в контакт с уреда, когато отваряте вратата.
- Винаги използвайте чаши и буркани, одобрени за запазване.
- Не поставяйте запалими продукти или предмети, които са намокрени със запалими продукти, в близост до уреда или върху него.

ВНИМАНИЕ!

Риск от повреда на уреда.

- За да се избегнат повреди и обезцветяване на емайла:
 - не поставяйте съдове за фурна или други предмети в уреда директно върху дъното.
 - не поставяйте алуминиево фолио директно върху дъното на уреда.
 - не поставяйте вода директно в горещия уред.
 - не поставяйте влажни съдове и храна в уреда, след като приключите с готвенето.
 - бъдете внимателни, когато махате или поставяте аксесоарите.
- Обезцветяването на емайла или неръждаемата стомана не оказва влияние върху работата на уреда.
- Използвайте дълбока тава за влажни торти. Плодовите сокове причиняват петна, които могат да бъдат трайни.
- Винаги гответе при затворена вратичка на уреда.
- Ако уредът е инсталиран зад преграда от мебелен тип, напр. зад вратичка в шкаф, тази вратичка трябва винаги да е отворена, докато уредът работи. Ако е затворена, могат да се акумулират топлина и влага, които впоследствие да повредят уреда, шкафа или пода. Не затваряйте преградата, докато уредът не изстине напълно след употреба.

2.4 Грижа и почистване

ВНИМАНИЕ!

Опасност от нараняване, пожар или повреда на уреда.

- Преди поддръжка на уреда го изключете и извадете щепсела от захранващия контакт.
- Уверете се, че уредът е студен. Има опасност стъклениците панели да се счупят.
- Сменяйте незабавно стъклениците панели на вратичката, когато са повредени. Свържете се с оторизиран сервизен център.

- Внимавайте, когато сваляте вратичката от уреда. Вратичката е тежка!
- Почиствайте редовно уреда, за да предотвратите увреждане на повърхностния материал.
- Почистете уреда с мокра, мека кърпа. Използвайте само неутрални препарати. Не използвайте абразивни кърпи, разтворители или метални предмети.
- Ако използвате спрей за фурна, следвайте инструкциите за безопасност върху опаковката му.

2.5 Вътрешно осветление

ВНИМАНИЕ!

Опасност от токов удар.

- Относно лампата(ите) вътре в този продукт и резервните лампи, продавани отделно: Тези лампи са предназначени да издържат на екстремни физически условия в домакински уреди, като температура, вибрации, влажност или са предназначени да сигнализират информация за работното състояние на уреда. Те не са предназначени за използване в други приложения и не са подходящи за осветяване на помещения в домакинството.
- Този продукт включва светлинен източник с клас на енергийна ефективност G.
- Използвайте само лампи със същите спецификации.

2.6 Обслужване

- За поправка на уреда се свържете с оторизирания сервизен център.
- Използвайте само оригинални резервни части.

2.7 Изхвърляне

ВНИМАНИЕ!

Риск от нараняване или задушаване.

- Свържете се с общинските власти за информация как да изхвърлите уреда.
- Изключете уреда от електрозахранването.

- Извадете захранващия електрически кабел в близост до уреда и го изхвърлете.

3. ОПИСАНИЕ НА УРЕДА

3.1 Общ преглед

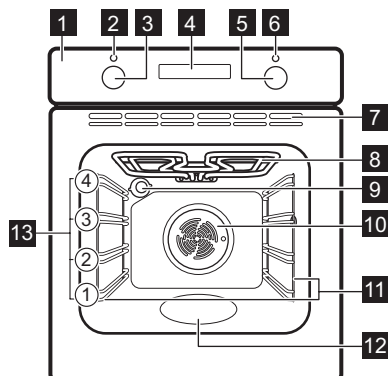

- 1 Контролен панел
- 2 Лампа / символ за захранване
- 3 Копче за функциите за нагряване
- 4 Екран
- 5 Копче за управление (за температурата)

- 6 Индикатор / символ за температура
- 7 Вентилационни отвори за вентилатора за охлаждане
- 8 Нагряващ елемент
- 9 Лампа
- 10 Вентилатор
- 11 Водачи за скара, отстраняеми
- 12 Вътрешна част на фурната – съд за почистване с вода
- 13 Позиция на скара

3.2 Аксесоари

- **Скара/решетка**
За форми за кекс, ястия в устойчиви на високи температури съдове, ястия за печене, готварски съдове/съдове.
- **Съд за грил /печене**
За печене или като съд за събиране на мазнина.
- **Телескопични водачи**
За по-лесно поставяне и изваждане на тавите и скарата.

4. КОНТРОЛЕН ПАНЕЛ

4.1 За включване и изключване на уреда.

За да включите уреда:

1. Натиснете копчетата. Копчетата изскачат.
2. Завъртете ключа за функции нагряване, за да изберете функцията.
3. Завъртете контролния ключ, за да регулирате настройките.

За да изключите уреда: завъртете ключа за Функции нагряване в изключена позиция **0**.

4.2 Сензорни полета / Бутони

- За настройка на времето.
- ⌚ За настройка на функция на часовника.
- +

4.3 Екран

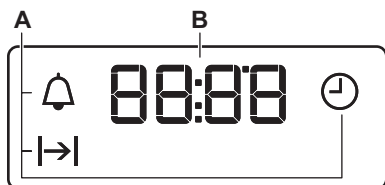

- A. Функции на часовника
- B. Таймер



5. ПРЕДИ ПЪРВОНАЧАЛНА УПОТРЕБА

ВНИМАНИЕ!

Вж. глава "Безопасност".



5.1 Настройване на часовника

След първото свързване към електрическата мрежа, изчакайте докато на екрана се покаже: "12:00".

1.  – натиснете, за да зададете часа.
2.  - натиснете, за да потвърдите или зададеното точно време ще се запише автоматично след 5 секунди.

5.2 Първоначално подгриване и почистване

Загрейте предварително празния уред преди първата употреба и се свържете с храната. Уредът може да излъчва неприятна миризма и дим. Проветрете помещението по време на предварителното загряване.

1. Извадете от уреда всички аксесоари и подвижните опори на скарата.
2. Задаване на функцията . Задайте максималната температура. Оставете уреда да работи в продължение на 1 ч.
3. Задаване на функцията . Задайте максималната температура. Оставете уреда да работи в продължение на 15 мин.
4. Задаване на функцията . Задайте максималната температура. Оставете уреда да работи в продължение на 15 мин.
5. Изключете уреда и изчакайте да изстине.
6. Почиствайте уреда и аксесоарите само с микрофибърна кърпа, топла вода и мек почистващ препарат.
7. Поставете принадлежностите и подвижните опори на скарата обратно в първоначалната им позиция.

6. ВСЕКИДНЕВНА УПОТРЕБА

ВНИМАНИЕ!

Вж. глава "Безопасност".

6.1 Функции нагряване



Осветление

За да включите лампичката.



Готвене с вентилатор

За печене на месни и/или тестени храни, при еднаква температура на приготвяне, на повече от едно нива, без обмяна на миризми.



Печене с влажност

Функцията е разработена за пестене на енергия по време на готвене. Когато използвате тази функция, температурата във вътрешността на уреда може да се различава от зададената. Степента на нагряване може да бъде намалена. За повече информация вижте глава „Всекидневна употреба“, забележете: Печене с влажност.



Традиционно печене / Почистване с вода

За печене на тестени и месни храни на едно ниво.
Вижте глава „Грижа и почистване“ за повече информация относно: Почистване с вода.



Долен нагревател

За печене на сладкиши с хрупкава долна част и за запазване на храната.



Горещ въздух/вентилатор.

За печене на месо и печене на сладкиши. Задайте по-ниска температура, отколкото за Горно + долно нагряване, тъй като вентилаторът разпределя топлината равномерно във вътрешността на фурната.



Грил

За запичане на тънки храни или препичане на хляб.



Турбо грил

За печене на големи парчета месо или птици с костите на едно ниво. За приготвяне на огретени и за кафява коричка.



Размразяване

За размразяване на храна (плодове и зеленчуци). Времето за размразяване зависи от количеството и размера на замразената храна.

6.2 Бележки относно: Печене с влажност

Тази функция беше използвана в съответствие на изискванията за клас на енергийна ефективност и екодизайн (според EU 65/2014 и EU 66/2014). Изпитвания съгласно: IEC/EN 60350-1.

Вратата на фурната трябва да се затвори по време на готвене, така че функцията да не се прекъсва и да се гарантира, че фурната работи с възможно най-висока енергийна ефективност.

За инструкции за готвене вижте глава „Съвети“, Печене с влажност. За общи препоръки относно пестене на енергия вижте глава „Енергийна ефективност“, Пестене на енергия.

6.3 Задаване на функции нагряване

1. Завъртете ключа за функциите за нагряване, за да изберете функцията за нагряване.
2. Завъртете контролния ключ, за да изберете температурата.
3. Когато готвенето приключи, завъртете копчетата на изключена позиция, за да изключите уреда.

7. ДОПЪЛНИТЕЛНИ ФУНКЦИИ

7.1 Охлаждащ вентилатор

Когато уредът работи, охлаждащият вентилатор се включва автоматично, за да поддържа повърхностите му хладни. Ако изключите уреда, охлаждащият вентилатор може да продължи да работи, докато уредът се охлади.

7.2 Предпазен термостат

Неправилната работа с фурната или повредата на някои компоненти може да

доведе до опасно прегряване. За да предотврати това, фурната е оборудвана с термостат за безопасност, който прекъсва захранването. Фурната се включва отново автоматично, след като температурата спадне.

8. ФУНКЦИИ НА ЧАСОВНИКА



8.1 Таблица с функции на часовника

 **Час от денонощието**
За да задавате, промените или проверявате часа.



 **Времетр.**
За настройка колко време да работи уредът.

 **Таймер**
За настройка на обратно броене. Функцията не влияе върху работата на уреда. Можете да настройвате тази функция по всяко време, включително и когато фурната е изключена.



8.2 Настройка: Час от денонощието



1.  – натиснете неколкократно, за да смените часа.  - започва да мига.
2.  – натиснете, за да зададете часа.



След приблизително 5 сек мигането спира и на екрана се показва времето.

 - мига, когато свържете уреда към електрическо захранване, а се окаже, че няма ток или таймерът не е зададен. ,  - натиснете, за да зададете часа.

8.3 Настройка: Времетр.





1. Задайте функция за затопляне и температура.
2.  – натиснете няколко пъти.  - започва да мига.

3. ,  – натиснете, за да зададете: Времетр..

Дисплеят показва .  - мига, когато зададеното време приключи. Прозвучава звук сигнал и уредът се изключва.

4. Натиснете произволен бутон, за да спрете сигнала.
5. Завъртете ключовете в изключена позиция.



8.4 Настройка: Таймер

1.  – натиснете няколко пъти.  - започва да мига.
2. ,  – натиснете, за да зададете часа.

Функцията започва автоматично след 5 сек. След края на зададеното време прозвучава сигнал.

3. Натиснете произволен бутон, за да спрете сигнала.
4. Завъртете ключовете в изключена позиция.

8.5 Отмяна: Функции на часовника

1.  – натискайте неколкократно, докато символа за функцията часовник започне да мига.
2. Натиснете и задръжте . Функцията часовни се изключва след няколко секунди.

9. ИЗПОЛЗВАНЕ НА АКСЕСОАРИТЕ

ВНИМАНИЕ!

Вж. глава "Безопасност".

9.1 Поставяне на аксесоари

Малката вдлъбнатина отгоре увеличава безопасността. Вдлъбнатините също са

устройства против преобръщане. Високият ръб около решетката предотвратява изплъзването на готварски съдове.

Скара/решетка

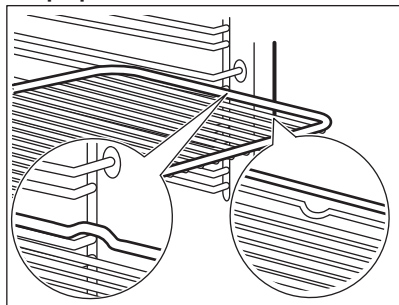

Вкарайте решетката между водещите релси на опорите му и се уверете, че е с крачетата надолу.

Дълбока тава

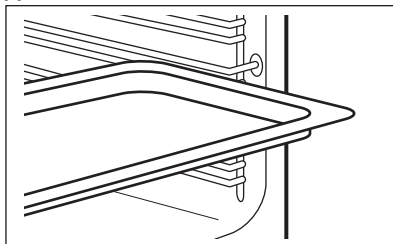

Вкарайте тавата между водачите на опорните релси.

10. ПРЕПОРЪКИ И СЪВЕТИ

10.1 Препоръки за готвене

Температурата и времето за готвене в таблиците са само ориентировъчни. Те зависят от рецептите, качеството и количеството на използваните съставки.



Вашият уред може да готви или пече по-различно от предишния. Съветите по-долу показват препоръчителните настройки за температура, време за готвене и позиция на решетката за определени видове храни.



Позициите на рафтовете се броят от дъното на фурната.

Ако не можете да намерите настройките за конкретна рецепта, потърсете подобни рецепти.

За съвети за икономия на енергия вижте глава „енергийна ефективност“.

Символи, използвани в таблиците:

	Тип храна
	Функция нагряване
	Температура

	Акcesoар
	Позиция на скарата
	Време за готвене (мин)





10.2 Печене с влажност - препоръчителни акcesoари

Използвайте тъмни, неотразяващи фолиа и съдове. Те абсорбират топлина по-добре от светлите и отразителни съдове.

- **Тиган за пица** - тъмен, неотражателен, диаметър 28см
- **Съд за печене** - тъмен, неотражателен, диаметър 26см
- **Рамекини** - керамика, диаметър 8см, височина 5 см
- **Основа за флан** - тъмна, неотражателна, диаметър 28см







10.3 Печене с влажност

За най-добри резултати следвайте предложенията в долната таблица.

		°C		
Сладки рула, 12 броя	тава за печене или съд за оттичане	180	2	35 - 40
Рула, 9 броя	тава за печене или съд за оттичане	180	2	35 - 40
Пица, замразена, 0,35 кг	скара	220	2	35 - 40
Руло	тава за печене или съд за оттичане	170	2	30 - 40
Брауни	тава за печене или съд за оттичане	180	2	30 - 40
Суфле, 6 броя	керамични съдове в/у скарата	200	3	30 - 40
Основа за пандишпанен флан	метална основа за флан на скарата	170	2	20 - 30
Торта „Виктория“	съд за печене в/у скарата	170	2	35 - 45
Варена риба, 0,3 кг	тава за печене или съд за оттичане	180	3	35 - 45
Цяла риба, 0,2 кг	тава за печене или съд за оттичане	180	3	35 - 45
Филе от риба, 0,3 кг	тиган за пица на скарата	180	3	35 - 45
Варено месо, 0,25 кг	тава за печене или съд за оттичане	200	3	40 - 50
Шашлик (шишче), 0.5 кг	тава за печене или съд за оттичане	200	3	25 - 35
Бисквитки, 16 броя	тава за печене или съд за оттичане	180	2	20 - 30
Макарунс (слад.), 20 броя	тава за печене или съд за оттичане	180	2	40 - 45
Мъфини, 12 броя	тава за печене или съд за оттичане	170	2	30 - 40
Солени бисквити, 16 броя	тава за печене или съд за оттичане	170	2	35 - 45
Бисквити от леко тесто, 20 броя	тава за печене или съд за оттичане	150	2	40 - 50
Тарталети, 8 броя	тава за печене или съд за оттичане	170	2	20 - 30
Зеленчуци, варени, 0,4 кг	тава за печене или съд за оттичане	180	3	35 - 40
Вегетариански омлет	тиган за пица на скарата	200	3	30 - 45
Средиземноморски зеленчуци, 0,7 кг	тава за печене или съд за оттичане	180	4	35 - 40

10.4 Информация за изпитващи лаборатории

Изпитвания съгласно IEC 60350-1.

					
Малки кейкове 16 броя/табла	Традиционно печене	Тава за печене	3	170	20 - 35
Малки кейкове 16 броя/табла	Горещ въздух/вентилер.	Тава за печене	3	160	20 - 35
Малки кейкове 16 броя/табла	Горещ въздух/вентилер.	Тава за печене	1 и 3	160	20 - 35
Ябълков пай, 2 тави Ø20 см	Традиционно печене	Скара/решетка	1	170	70 - 90
Ябълков пай, 2 тави Ø20 см	Горещ въздух/вентилер.	Скара/решетка	2	160	70 - 90
Пандишпанова торта, форма за кейк Ø26 см	Традиционно печене	Скара/решетка	2	170	35 - 45
Пандишпанова торта, форма за кейк Ø26 см	Горещ въздух/вентилер.	Скара/решетка	2	160	35 - 45
Масленки 1)	Традиционно печене	Тава за печене	3	150	20 - 35
Масленки 1)	Горещ въздух/вентилер.	Тава за печене	3	150	20 - 35
Тост 1)	Грил	Скара/решетка	3	макс.	1 - 5

1) Загрейте предварително уреда за 10 минути.

11. ГРИЖА И ПОЧИСТВАНЕ



ВНИМАНИЕ!

Вж. глава "Безопасност".

11.1 Бележки относно почистването

Препарати за почистване

- Почиствайте предната част на уреда само с микрофибърна кърпа с топла вода и мек почистващ препарат. Почистете и проверете уплътнението на вратичката около рамката на вътрешността.
- Използвайте почистващ разтвор, за да почистите металните повърхности.
- Почистете петната с лек почистващ препарат.

Всекидневна употреба

- Избърсвайте вътрешността след всяко използване на уреда. Натрупвания на мазнини или други остатъци могат да доведат до пожар.
- В уреда или по стъклата на вратичката може да кондензира влага. За да намалите кондензирането, оставете уреда да работи 10 минути преди готвене. Не съхранявайте храна в уреда за повече от 20 минути. Подсушете вътрешността на уреда само с микрофибърна кърпа след всяка употреба.

Акcesoари

- Почиствайте акcesoарите, след всяко ползване и ги оставяйте да изсъхнат. Използвайте само микрофибърна кърпа с топла вода и мек почистващ

препарат. Не почиствайте принадлежностите в съдомиялна машина.

- Не почиствайте незалепващите аксесоари с абразивно почистващо средство или предмети с остри ръбове.

11.2 Демонтиране на носачите на скарата

Отстранете опорите на скарата, за да почистите уреда.

1. Изключете уреда и изчакайте да изстине.
2. Издърпайте предната част на опорите на скарата от страничната стена.
3. Издърпайте задната част на носача на решетката на скарата от стената и я извадете.

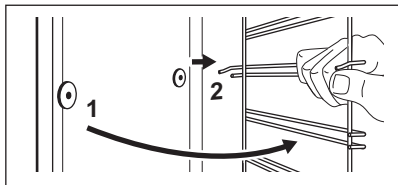

4. Поставете носачите на решетката в обратна последователност.

Задържащите щифтове на телескопичните водачи трябва да сочат напред.

11.3 Почистване с вода

Тази процедура за почистване използва влажност за отстраняване на полепнали мазнини и частици храна от уреда.

1. Напълнете релефа на вътрешността с вода: 150 мл.
2. Задайте функцията .
3. Настройте температурата на 90 °C
4. Оставете уреда да работи в продължение на 30 мин.
5. Изключете уреда.
6. Изчакайте, докато уредът изстине. Подсушете вътрешността на фурната с мека кърпа.

11.4 Изваждане и монтиране на вратичката

Вратичката на фурната има два стъклени панела. Можете да отстраните вратичката

на фурната и вътрешните стъклени панели, за да я почистите. Прочетете инструкциите „Изваждане и монтиране на вратичката“, преди да вадите стъклените панели.

ПРЕДУПРЕЖДЕНИЕ!

Не използвайте уреда без стъклените панели.

1. Отворете докрай вратичката и хванете двете ѝ панти.

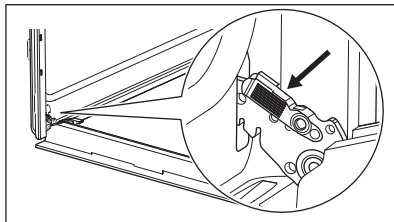

2. Повдигнете и издърпайте лостовете, докато щракнат.

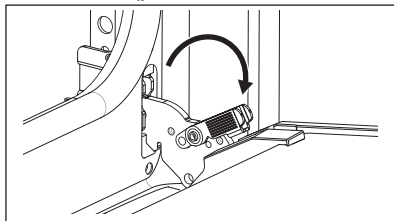

3. Затворете вратичката на фурната наполовина, до първото възможно положение за отваряне. След това повдигнете и дръпнете вратичката, за да я извадите от гнездото.

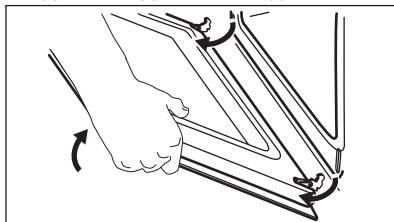

4. Поставете вратата върху мека кърпа на стабилна повърхност и освободете системата за заключване, за да извадите вътрешния стъклен панел.

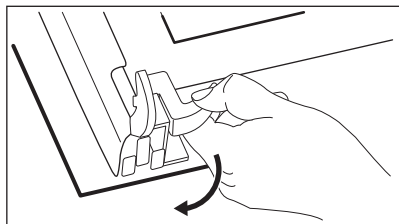

5. Завъртете крепежните елементи на 90° и ги извадете от гнездата им.

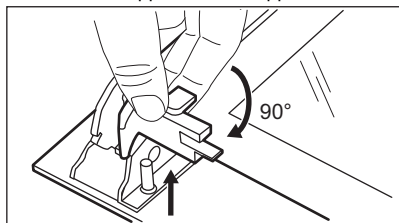

6. Първо повдигнете внимателно и след това извадете стъкления панел.

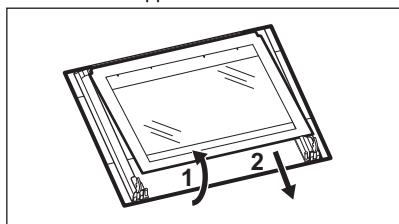

7. Почистете стъклените панели с вода и сапун. Подсушете стъклените панели внимателно. Не почиствайте стъклените панели в съдомиялна машина.
8. След почистване монтирайте стъкления панел и вратичката на фурната.

Ако вратичката е монтирана правилно, при затваряне на лостовете ще чуете щракване.

При правилен монтаж гарнитурата на вратичката щраква.

Уверете се, че вътрешният стъклен панел

A е поставен правилно в гнездата.

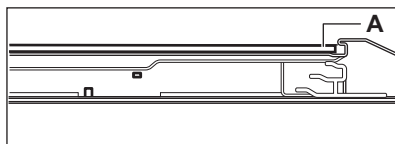

11.5 Смяна на лампата

⚠ ВНИМАНИЕ!

Опасност от токов удар.
Лампата може да е гореща.

1. Изключете уреда и изчакайте да изстине.
2. Изключете уреда от електрозахранването.
3. Поставете къпата на дъното на фурната.

Задна лампа

1. Завъртете стъкления капак, за да го извадите.
2. Почистете стъкления капак.
3. Сменете крушката с подходяща крушка, устойчива на температура от 300 °С.
4. Поставете стъкления капак.

12. ОТСТРАНЯВАНЕ НА НЕИЗПРАВНОСТИ

⚠ ВНИМАНИЕ!

Вж. глава "Безопасност".

12.1 Как да постъпите, ако...

За случаите, които липсват в таблицата, моля, свържете се с Оторизиран сервизен център.

Проблем	Причина и отстраняване
Уредът не нагрява.	Предпазителят е изгорял. Уверете се, че предпазителят е причината за неизправността. Ако проблемът продължи, свържете се с квалифициран електротехник.
Уплътнението на вратичката е повредено.	Не използвайте уреда. Свържете се с упълномощен сервизен център.
На екрана се показва „12.00“.	Имаше прекъсване на захранването. Задайте час от денонощието.
Лампичката не работи.	Лампичката е изгоряла. Сменете лампата. Вижте „Грижи и почистване“, Смяна на крушката.

12.2 Данни за сервизно обслужване

Ако не можете да намерите решение на проблема сами, обърнете се към

търговеца си или към упълномощен сервизен център.

Данните, необходими за сервизния център, са посочени на табелката с данни. Фирмената табелка с данни се намира на предната част на уреда. Вижда се, когато отворите вратичката. Не отстранявайте фирмената табелка с данни от вътрешността на уреда.

Препоръчваме Ви да запишете данните тук:

Модел (MOD.):

Номер на продукт (PNC):

Сериен номер (S.N.):

13. ЕНЕРГИЙНА ЕФЕКТИВНОСТ

13.1 Информация за продукта и информационен лист за продукта съгласно регламентите на ЕС за енергийно етикетирание и екодизайн

Име на доставчик	Electrolux
Идентификация на модела	EOF3N50BK 944068231
Индекс на енергийна ефективност	95.1
Клас на енергийна ефективност	A
Консумация на енергия при стандартно натоварване, конвенционален режим	0.89 kWh/цикъл
Консумация на енергия при стандартно натоварване, форсиран режим на вентилатора	0.78 kWh/цикъл
Брой кухни	1
Топлинен източник	Електричество
Сила на звука	65 л
Тип фурна	Вградена фурна
Маса	29.3 кг

13.2 Информация за продукта за консумация на енергия и максимално време за достигане на приложим режим на ниска мощност

Енергийна консумация при изчакване	0.8 W
Максималното време, необходимо на оборудването за автоматично достигане на приложимия режим на ниска мощност	20 мин

13.3 Съвети за пестене на енергия

Следните съвети ще Ви помогнат да спестите енергия, когато използвате уреда.

Уверете се, че вратата на уреда е затворена, когато той работи. Не отваряйте вратата твърде често по време на готвене. Поддържайте уплътнението на вратата чисто и се уверете, че е добре фиксирано в своята позиция.

Използвайте метални съдове и тъмни, неотразяващи тави и контейнери, за да подобрите енергоспестяването

Не загревайте предварително уреда преди готвене, освен ако не е специално препоръчано.

Когато приготвяте няколко ястия наведнъж, свеждайте интервалите между готвенето им до минимум.

Готвене с вентилатор

При възможност използвайте функциите за готвене с вентилатор, за да пестите електроенергия.

Остатъчна топлина

Когато времето за готвене е повече от 30 минути, намалете температурата на уреда до минимум 3 – 10 минути преди края на готвенето. Остатъчната топлина вътре в уреда ще продължи да готви.

Използвайте остатъчната топлина, за да поддържате храната топла или да затопляте други ястия.

Подгреване на храна

Изберете най-ниската възможна температурна настройка, за да използвате остатъчната топлина и да поддържате храната топла.

Печене с влажност

Функция, разработена за пестене на енергия по време на готвене.

14. ОПАЗВАНЕ НА ОКОЛНАТА СРЕДА

Рециклирайте материалите със символа . Поставете опаковките в съответните контейнери за рециклирането им. Помогнете за опазването на околната среда и човешкото здраве, както и за рециклирането на отпадъци от електрически и електронни уреди. Не

изхвърляйте уредите, означени със символа , заедно с битовата смет. Върнете уреда в местния пункт за рециклиране или се обърнете към вашата общинска служба.

Üdvözljük az Electrolux világában! Köszönjük, hogy a mi készülékünket választotta.



Használattal kapcsolatos tanácsok, prospektusok, hibaelhárítási, szerviz- és javítási információk kérése:

www.electrolux.com/support

A változtatások jogát fenntartjuk.

TARTALOM

1. BIZTONSÁGI INFORMÁCIÓK.....	19
2. BIZTONSÁGI UTASÍTÁSOK.....	21
3. TERMÉKLEÍRÁS.....	24
4. KEZELŐPANEL.....	24
5. AZ ELSŐ HASZNÁLAT ELŐTT.....	25
6. NAPI HASZNÁLAT.....	25
7. TOVÁBBI FUNKCIÓK.....	26
8. ÓRAFUNKCIÓK.....	26
9. A TARTOZÉKOK HASZNÁLATA.....	27
10. HASZNOS TANÁCSOK ÉS JAVASLATOK.....	28
11. ÁPOLÁS ÉS TISZTÍTÁS.....	30
12. HIBAEELHÁRÍTÁS.....	32
13. ENERGIAHATÉKONYSÁG.....	32
14. KÖRNYEZETVÉDELMI TUDNIVALÓK.....	33

1. ⚠ BIZTONSÁGI INFORMÁCIÓK

Az üzembe helyezés és használat előtt gondosan olvassa el a mellékelt útmutatót. A gyártó nem vállal felelősséget a helytelen beszerelés vagy használat miatt keletkezett sérülésekért és károkért. Tartsa biztonságos és elérhető helyen az útmutatót, hogy szükség esetén mindig a rendelkezésére álljon.

1.1 Gyermek és fogyatékkal élő személyek biztonsága

- Ezt a készüléket 8 év feletti gyermekek, csökkent fizikai, érzékelési vagy szellemi képességekkel rendelkező felnőttek, illetve megfelelő tudással vagy gyakorlattal nem rendelkező személyek csak felügyelet mellett, vagy abban az esetben használhatják, ha megfelelő oktatást kaptak a

készülék biztonságos használatára, és megértik az esetleges veszélyeket. A 8 évesnél fiatalabb gyermekek, illetve a súlyos, komplex fogyatékossgal élő személyek állandó felügyelet nélkül nem tartózkodhatnak a készülék közelében.

- Gondoskodni kell a gyermekek felügyeletéről, hogy ne játsszanak a készülékkel és annak.
- Minden csomagolóanyagot tartson távol a gyermekektől, és megfelelően ártalmatlanítsa.
- FIGYELEM: Használat közben a készülék és hozzáférhető részei nagyon felforrósodhatnak. A gyermekeket és kedvenc háziállatokat tartsa távol a készüléktől működés közben, és működés után, lehűléskor.
- Ha rendelkezik gyermekbiztonsági zárral a készülék, akkor azt be kell kapcsolni.
- Gyermekek felügyelet nélkül nem végezhetnek tisztítási vagy karbantartási tevékenységet a készüléken.

1.2 Általános biztonság

- A készülék kizárólag ételkészítési célra szolgál.
- Ezt a készüléket háztartási célú, beltérben történő használatra tervezték.
- Ez a készülék használható irodákban, szállodai vendégszobákban, panziókban, vendégházakban és más hasonló szálláshelyeken, ahol a használat nem haladja meg a háztartási használat (átlagos) szintjét.
- A készülék üzembe helyezését és a hálózati kábel cseréjét csak képezített személy végezheti el.
- A bútorba való beépítés előtt ne használja a készüléket.
- Bármilyen karbantartás megkezdése előtt válassza le a készüléket az elektromos hálózatról.
- Ha a tápkábel megsérül, azt a gyártónak vagy a márkaszerviznek vagy más hasonlóan képzett személynek kell kicserélnie, nehogy elektromos veszélyhelyzet álljon elő.

- **FIGYELEM:** Az izzó cseréje előtt győződjön meg arról, hogy a készülék ki van kapcsolva, hogy megelőzze áramütést.
- **FIGYELEM:** Használat közben a készülék és hozzáférhető részei nagyon felforrósodhatnak. Ügyeljen arra, hogy ne érintse meg a fűtőelemeket vagy a sütőtér felületét.
- Amikor a sütőből kiveszi vagy behelyezi a tartozékokat vagy edényeket, mindig használjon konyhai edényfogó kesztyűt.
- A polctartók eltávolításához először a polctartó elejét, majd a hátulját húzza el az oldalfaltól. A polctartókat a kiszereléssel ellentétes sorrendben helyezze vissza.
- A készülék tisztításához ne használjon nagy nyomású gőzt.
- Ne használjon súrolószert vagy éles fém kaparóeszközt a sütőajtó üvegének tisztítására, mivel ezek megkarcolhatják a felületet, ami az üveg megrepedését eredményezheti.

2. BIZTONSÁGI UTASÍTÁSOK

2.1 Üzembe helyezés

FIGYELMEZTETÉS!

A készüléket csak képezett személy helyezheti üzembe.

- Távolítsa el az összes csomagolóanyagot.
- Ne helyezzen üzembe, és ne is használjon sérült készüléket.
- Kövesse a weboldalunkon elérhető telepítési utasításokat.
- A készülék nehéz, ezért legyen körültekintő a mozgatásakor. Mindig használjon munkavédelmi kesztyűt és zárt lábbelit.
- Soha ne húzza a készüléket a fogantyújánál fogva.
- A készüléket az üzembe helyezési követelményeknek megfelelő, biztonságos helyre telepítse.
- Tartsa meg a minimális távolságot a többi készüléktől és egységtől.
- A készülék felszerelése előtt ellenőrizze, hogy annak ajtaja akadálytalanul nyitható-e.
- A készülék elektromos hűtőrendszerrel van felszerelve. Ezt az elektromos tápegységgel kell működtetni.

2.2 Elektromos csatlakozás

FIGYELMEZTETÉS!

Tűz- és áramütésveszély.

- Minden elektromos csatlakoztatást szakképzett villanyszerelőnek kell elvégeznie.
- A készüléket kötelező földelni.
- Ellenőrizze, hogy az adattáblán szereplő adatok megfelelnek-e a helyi elektromos hálózat paramétereinek.
- Mindig megfelelően felszerelt, áramütés ellen védett aljzatot használjon.
- Ne használjon hálózati elosztókat és hosszabbító kábeleket.
- Ügyeljen a hálózati csatlakozódugó és a hálózati kábel épségére. Amennyiben a készülék hálózati vezetékét ki kell cserélni, a cserét márkaszervizünknel végeztesse el.
- Ügyeljen arra, hogy a hálózati kábelek ne kerüljenek közel, illetve ne érjenek hozzá a készülék ajtajához vagy a készülék alatti rekeszhez, különösen akkor, ha a készülék működik, vagy ajtaja forró.
- A feszültség alatt álló és szigetelt alkatrészek érintésvédelmi részeit úgy kell

rögzíteni, hogy szerszám nélkül ne lehessen eltávolítani azokat.

- Csak az üzembe helyezés befejezése után csatlakoztassa a hálózati csatlakozódugót a hálózati csatlakozóaljzatba. Ügyeljen arra, hogy a hálózati dugasz üzembe helyezés után is könnyen elérhető legyen.
- Amennyiben a hálózati konnektor rögzítése laza, ne csatlakoztassa a csatlakozódugót hozzá.
- A készülék csatlakozásának bontására, soha ne a hálózati kábelnél fogva húzza ki a csatlakozódugót. A kábelt mindig a csatlakozódugónál fogva húzza ki.
- Kizárólag megfelelő szigetelőberendezést alkalmazzon: hálózati túlterhelésvédő megszakítót, biztosítékot (a tokból eltávolított csavaros típusú biztosítékot), földzárlatkidőt és védőrelét.
- Az elektromos készüléket szigetelőberendezéssel kell ellátni, amely lehetővé teszi, hogy minden fázison leválassza a készüléket az elektromos hálózatról. A szigetelőberendezésnek legalább 3 mm-es érintkezőtávolsággal kell rendelkeznie.
- Ez a készülék hálózati csatlakozókábellel és dugasszal kerül szállításra.

Az üzembe helyezéshez vagy cseréhez használható vezeték típusok Európa számára:

H07 RN-F, H05 RN-F, H05 RRF, H05 VV-F, H05 V2V2-F (T90), H05 BB-F

A kábel keresztmetszetéhez nézze meg az adattáblán szereplő összteljesítményt. Hivatkozhat a táblára is:

Összteljesítmény (W)	Vezeték keresztmetszet (mm ²)
maximum 1380	3x0.75
maximum 2300	3x1
maximum 3680	3x1.5

A földelővezetéknek (zöld/sárga) 2 cm-rel hosszabbnak kell lennie a barna fázisnál és a kék semleges vezetéknel.

2.3 Használat

FIGYELMEZTETÉS!

Sérülés-, égés-, áramütés- és robbanásveszély.

- Ne változtassa meg a készülék műszaki jellemzőit.
- Ügyeljen arra, hogy a szellőzőnyílásokat ne zárja el semmi.
- Működés közben ne hagyja felügyelet nélkül a készüléket.
- Minden használat után kapcsolja ki a készüléket.
- Körültekintően járjon el, ha működés közben kinyitja a készülék ajtaját. Forró levegő távozik a készülékből.
- Ne működtesse a készüléket nedves kézzel, vagy amikor az vízzel érintkezik.
- Ne gyakoroljon nyomást a nyitott ajtóra.
- Ne használja a készüléket munka- vagy tárolófelületként.
- Óvatosan nyissa ki a készülék ajtaját. Az alkoholtartalmú alkotóelemek alkoholos levegőelegyet hozhatnak létre.
- Ügyeljen arra, hogy szikra vagy nyílt láng ne legyen a készülék közelében, amikor kinyitja az ajtót.
- Mindig tartósításra jóváhagyott üvegeket és befőttesüvegeket használjon.
- Ne tegyen gyúlékony anyagot vagy gyúlékony anyaggal szennyezett tárgyat a készülékbe, annak közelébe, illetve annak tetejére.

FIGYELMEZTETÉS!

A készülék károsodásának veszélye áll fenn!

- A zománc károsodásának vagy elszíneződésének megelőzéséhez:
 - ne tegyen edényt vagy egyéb tárgyat közvetlenül a készülék sütőterének aljára.
 - ne tegyen alufóliát közvetlenül a készülék sütőterének aljára.
 - ne engedjen vizet a forró készülékbe.
 - a főzés befejezése után ne tárolja a nedves edényeket vagy az ételt a készülékben.
 - a tartozékok kivételekor vagy berakásakor óvatosan járjon el.

- A zománc vagy rozsdamentes acél elszíneződése nincs hatással a készülék teljesítményére.
- A nagy nedvességtartalmú sütemények esetében mély tepsit használjon a sütéshez. A gyümölcsök leve maradandó foltokat ejthet.
- Főzés közben a készülék ajtaját mindig tartsa csukva.
- Ha a készüléket bútorlap (pl. ajtó) mögött helyezi el, ügyeljen arra, hogy az ajtó soha ne legyen becsukva, amikor a készülék működik. A hő és a nedvesség felhalmozódhat a zárt bútorlap mögött, és ennek következtében károsodhat a készülék, a készülék borítása vagy a padló. Használat után ne csukja be addig a bútorlapot, míg a készülék teljesen le nem hűlt.

2.4 Ápolás és tisztítás

FIGYELMEZTETÉS!

Személyi sérülés, tűz vagy a készülék károsodásának veszélye áll fenn!

- Karbantartás előtt kapcsolja ki a készüléket, és húzza ki a hálózati csatlakozódugót a csatlakozóaljzatból.
- Ellenőrizze, hogy lehűlt-e a készülék. Máskülönben fennáll a veszély, hogy az üveglapok eltörnek.
- A sütőajtó sérült üveglapját haladéktalanul cserélje ki. Forduljon a márkaszervizhez.
- Legyen óvatos, amikor az ajtót leszereli a készülékről. Az ajtó nehéz!
- Rendszeresen tisztítsa meg a készüléket, hogy elkerülje a felület károsodását.
- Tisztítsa meg a készüléket egy puha, nedves kendővel. Csak semleges tisztítószert használjon. Ne használjon súrolószert, súrolószivacsot, oldószert vagy fém tárgyat.
- Amennyiben sütőtisztító aeroszolt használ, tartsa be a tisztítószert

csomagolásán feltüntetett biztonsági utasításokat.

2.5 Belső világítás

FIGYELMEZTETÉS!

Vigyázat! Áramütés-veszély!

- A termékben található izzó(k)ra és a külön kapható pótizzókra vonatkozó tudnivalók: Ezek az izzók arra készültek, hogy megfeleljenek a háztartási készülékekben fennálló szélsőséges fizikai feltételeknek, mint például hőmérséklet, rezgés, magas páratartalom, illetve arra használatosak, hogy jelezzék a készülék működési állapotát. Nem alkalmasak egyéb felhasználásra, valamint helyiségek megvilágítására.
- Ez a termék egy G energiahatékonysági osztályú fényforrást tartalmaz.
- Kizárólag az eredetivel megegyező műszaki jellemzőkkel rendelkező lámpát használjon.

2.6 Szolgáltatások

- A készülék javítását bízza a márkaszervizre.
- Mindig eredeti cserealkatrészt használjon.

2.7 Ártalmatlanítás

FIGYELMEZTETÉS!

Sérülés- vagy fulladásveszély áll fenn.

- A készülék ártalmatlanítására vonatkozó tájékoztatásért lépjen kapcsolatba a helyi hatóságokkal.
- Feszültségmentesítse a készüléket.
- A készülék közelében vágja át a hálózati kábelt, és tegye a hulladékba.

3. TERMÉKLEÍRÁS

3.1 Általános áttekintés

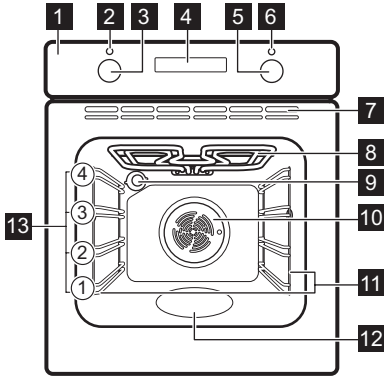

- 1 Kezelőpanel
- 2 Tápellátási lámpa / szimbólum
- 3 Sütőfunkciók szabályozógombja
- 4 Kijelző
- 5 Hőmérséklet-szabályozó gomb

- 6 Hőmérséklet-visszajelző / szimbólum
- 7 Szellőzési terület a hűtőventilátor számára
- 8 Fűtőbetét
- 9 Lámpa
- 10 Ventilátor
- 11 Polctartó, eltávolítható
- 12 Sütőtér mélyedése - Víztisztítás tartálya
- 13 Polcpozíciók

3.2 Tartozékok

- **Sütőrács**
Tortasütő edényekhez, sütőálló edényekhez, sültés edényekhez, főzőedényekhez/edényekhez.
- **Mély tepsí**
Sütemények és húskok sütéséhez, illetve zsírfelfogó edényként.
- **Teleszkópos sínek**
A tepsik és huzalpolcok könnyebb behelyezéséhez és eltávolításához.

4. KEZELŐPANEL

4.1 A készülék be- és kikapcsolása

A készülék bekapcsolása:

1. Nyomja meg a választógombokat. A gombok kiugranak.
2. Forgassa a sütőfunkció választógombot funkció kiválasztásához.
3. A beállítások módosításához forgassa el a szabályozógombot.

A készülék kikapcsolásához fordítsa a sütőfunkciók gombját kikapcsolt helyzetbe



4.2 Érzékelő mezők / Gombok

— A pontos idő beállítása.



Egy órafunkció beállítása.



A pontos idő beállítása.

4.3 Kijelző

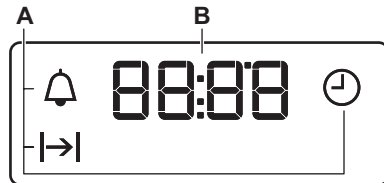

- A. Órafunkciók
- B. Timer



5. AZ ELSŐ HASZNÁLAT ELŐTT

FIGYELMEZTETÉS!

Lásd a „Biztonság” című fejezetet.



5.1 Az idő beállítása

A hálózati feszültséghez való első csatlakoztatás után várja meg, amíg megjelenik a kijelzőn: "12:00".

1.  – nyomja meg az idő beállításához.
2.  - A megerősítéshez nyomja meg az gombot, illetve 5 másodperc elteltével az óra beállítása automatikusan mentve lesz.

5.2 Kezdeti előmelegítés és tisztítás

Az első használat előtt, mielőtt élelmiszerrel érintkezne, melegítse elő az üres készüléket. A készülék kellemetlen szagot és füstöt bocsáthat ki. Az előmelegítés során szellőztesse ki a helyiséget.

1. Vegyen ki minden tartozékot a sütőtérből, és a kivehető poltartókat is távolítsa el.
2. Állítsa be a(z)  funkciót. Állítsa be a maximális hőmérséklet. Hagyja működni a készüléket 1 ó ideig.
3. Állítsa be a(z)  funkciót. Állítsa be a maximális hőmérséklet. Hagyja működni a készüléket 15 perc ideig.
4. Állítsa be a(z)  funkciót. Állítsa be a maximális hőmérséklet. Hagyja működni a készüléket 15 perc ideig.
5. Kapcsolja ki a készüléket, és várja meg, hogy lehűljön.
6. Kizárólag mikroszálás ruhával, langyos vízzel és enyhe mosogatószerrel tisztítsa meg a készüléket és a tartozékokat.
7. Helyezze vissza a tartozékokat és a kivehető poltartókat az eredeti helyzetükbe.

6. NAPI HASZNÁLAT

FIGYELMEZTETÉS!

Lásd a „Biztonság” című fejezetet.

6.1 Fűtési funkciók



Sütő világítás

A sütőlámpa bekapcsolása.



Légkeveréses sütés

Többféle étel egyszerre történő sütése azonos főzési hőmérsékleten, egynél több polcmagasságon anélkül, hogy az egyik átvenné a másik íztét.



Konvekciós levegő (nedves)

A funkciót arra tervezték, hogy energiát takarítson meg a főzés során. A funkció használatakor a sütőtér hőmérséklete elérhet a beállított hőmérséklettől. A fűtési teljesítmény lecsökkenhet. További tudnivalóként olvassa el a „Napi használat” c. fejezetben ezt a részt; Megjegyzések: Konvekciós levegő (nedves).



Alsó + felső sütés / Víz tisztítás

Egy sütőszinten történő sütéshez, valamint pörköléshez.

Olvassa el az „Ápolás és tisztítás” című fejezetet a használati útmutatóban a következőhöz: Aqua Clean.



Alsó sütés

Ropogós aljú sütemények készítéséhez és étel tartósításához.



Hőlégbefúvás, nagy hőfok

Hússütéshez és sütemények készítéséhez. Állítson be alacsonyabb hőmérsékletet, mint a hagyományos sütésnél, mivel a ventilátor egyenletesen osztja el a hőt a sütő belsejében.



Grill

Vékony szelet élelmiszerek grillezéséhez és pirítás készítéséhez.



Infrasütés

Nagy sült húsdarabok vagy nem kicsontozott szárnyas sütéséhez egy polcszinten. Csőben sütéshez és piritáshoz.



Kiolvasztás

Élelmiszerek felolvasztásához (zöldségek és gyümölcsök). A felolvasztás időtartama a fagyasztott étel méretétől és mennyiségétől függ.

6.2 Megjegyzések a Konvekciós levegő (nedves) funkcióhoz

A funkció megfelel a szabványok szerinti energiahatékonysági besorolásnak és az ökológiai kialakításra vonatkozó követelményeknek (EU 65/2014 és EU 66/2014 szerint). Vizsgálati módszerek az alábbi szabványoknak megfelelően: IEC/EN 60350-1.

A sütőajtót sütés közben be kell csukni, hogy a funkció ne legyen megszakítva, és hogy a sütő a lehető legnagyobb energiahatékonysággal működjön.

Főzési útmutatásokért olvassa el a „Hasznos tanácsok és javaslatok” című fejezetet, Konvekciós levegő (nedves). Általános energiatakarékossági javaslatokért olvassa el az „Energiahatékonyság” fejezet Energiatakarékossági tanácsok c. részét.

6.3 A sütőfunkció beállítása

1. A sütőfunkciók gombját forgassa el a sütőfunkció kiválasztásához.
2. A hőmérséklet kiválasztásához fordítsa el a szabályozó gombot.
3. Amikor a sütés véget ér, a készülék kikapcsolásához fordítsa a gombokat kikapcsolt helyzetbe.

7. TOVÁBBI FUNKCIÓK

7.1 Hűtőventilátor

Amikor a készülék üzemel, a hűtőventilátor automatikusan bekapcsol, hogy hűvösen tartsa a készülék felületét. Amikor kikapcsolja a készüléket, a hűtőventilátor továbbra is működhet, amíg a készülék le nem hűl.

7.2 Biztonsági termosztát

A sütő nem megfelelő használata vagy a részegységek meghibásodása veszélyes

túlmelegedést okozhat. Ennek megakadályozása céljából a sütő biztonsági hőkapcsolóval rendelkezik, amely megszakítja az áramellátást. A sütő a hőmérséklet csökkenése után automatikusan újra bekapcsol.

8. ÓRAFUNKCIÓK

8.1 Órafunkciók táblázata



Napszak

A pontos idő beállításához, módosításához vagy ellenőrzéséhez.



Időtartam

A készülék működési időtartamának beállítása.



Percszámláló

Visszaszámlálás beállítása. Ez a funkció nincs hatással a készülék működésére. Bár amikor, a készülék kikapcsolt állapotában is beállíthatja ezt a funkciót.

8.2 Beállítás: Napszak

1. – nyomja meg többször a pontos idő módosításához. - villog.
2. , – nyomja meg az idő beállításához.

Körülbelül 5 mp elteltével a villogás megszűnik, a kijelző pedig a beállított időt mutatja.

Amikor a készüléket az elektromos hálózatra csatlakoztatja, vagy áramszünetet követően, illetve ha az óra nincs beállítva, a - villogni

kezd. **+**, **-** – nyomja meg az idő beállításához.



8.3 Beállítás: Időtartam

1. Válasszon ki egy sütő funkciót és hőmérsékletet.
2.  – nyomja meg többször a gombot. **|>|** - villog.
3. **+**, **-** - nyomja meg a gombot a következő beállításához: Időtartam.

A kijelzőn a következő látható: **|>|** **|>|** - villog, amikor a beállított idő letelik. Hangjelzés hallható, és a készülék kikapcsol.

4. A jelzés leállításához nyomja meg bármelyik gombot.
5. Fordítsa a gombokat kikapcsolt helyzetbe.

8.4 Beállítás: Percszámoló

1.  – nyomja meg többször a gombot.  - villog.

2. **+**, **-** – nyomja meg az idő beállításához.

A készülék 5 mp elteltével automatikusan elindítja a funkciót. Amikor a beállított idő véget ér, hangjelzés hallható.

3. A jelzés leállításához nyomja meg bármelyik gombot.
4. Fordítsa a gombokat kikapcsolt helyzetbe.

8.5 Törlés: Órafunkciók

1.  – nyomja meg többször, míg villogni nem kezd az óra funkció szimbóluma.
2. Nyomja meg és tartsa nyomva a **-** gombot.

Az órafunkció kijelzése néhány másodperc múlva eltűnik.

9. A TARTOZÉKOK HASZNÁLATA

FIGYELMEZTETÉS!

Lásd a „Biztonság” című fejezetet.

9.1 Tartozékok behelyezése

A felül található mélyedés a biztonságot növeli. Ezek a mélyedések megakadályozzák a megbillenést. A polc körüli magas perem megakadályozza a főzőedény lecsúszását a polcról.

Sütőrács

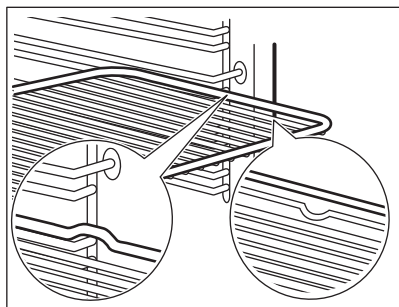

Helyezze a polcot a polctartó vezetősínjei közé, és ügyeljen arra, hogy lábai lefelé mutassanak.

Mély tepsí

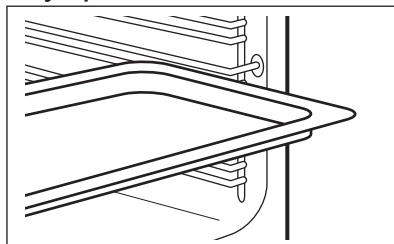

Csúsztassa be a tálcát a polctartó vezetősínjei közé.

10. HASZNOS TANÁCSOK ÉS JAVASLATOK

10.1 Sütési javaslatok

A táblázatban szereplő hőmérsékleti értékek és sütési időtartamok csak tájékoztatóként szolgálnak. A receptektől, valamint a felhasznált összetevők minőségétől és mennyiségétől függenek.



Előfordulhat, hogy a készülék az előző készüléktől eltérően sűt vagy sűt. Az alábbi tanácsok a különféle ételekhez javasolt beállításokat mutatják a hőmérséklet, főzési időtartam és polcszintek értékei vonatkozásában.



A polcszintek számozása a sűtő aljától felfelé történik.

Ha nem találja a beállításokat egy adott recepthez, akkor keressen hasonló ételt.

Az energiatakarékossági tippeket lásd az „Energiahatékonyság” című fejezetben.

A táblázatokban használt szimbólumok:

	Étel típusa
	Sűtőfunkció
°C	Hőmérséklet

	Tartozék
	Polcpozíció
	Főzési idő (perc)





10.2 Konvekciós levegő (nedves) - ajánlott tartozékok





Használjon sötét, nem visszatűkröző felületű tepsiket és edényeket. Ezek jobb hőelnyerő képességűek, mint a világos színű és visszatűkröző felületű edények.

- **Pizzatál** – sötét, nem tűkröződő, 28-as átmérőcm
- **Sűtőedény** – sötét, nem tűkröződő, 26-os átmérőcm
- **Ramekins** - kerámia, 8 átmérőcm, 5 magasság cm
- **Karimás alapforma** – sötét, nem tűkröződő, 28-as átmérőcm

10.3 Konvekciós levegő (nedves)





A legjobb eredmény érdekében használja az alábbi táblázatban szereplő ajánlásokat.

		°C		
Édes roládok, 12 db	sűtőlap vagy rács	180	2	35 - 40
Péksütemény, 9 db	sűtőlap vagy rács	180	2	35 - 40
Pizza, gyorsfagyasztott, 0,35 kg	Huzalpolc	220	2	35 - 40
Piskótatekerics	sűtőlap vagy rács	170	2	30 - 40
Csokoládés sütemény	sűtőlap vagy rács	180	2	30 - 40
Szufflé, 6 db	kerámiapoharak rácson	200	3	30 - 40
Piskóta tortaalap	tortaforma rácson	170	2	20 - 30
Piskótatorta	sűtőforma rácson	170	2	35 - 45
Párolt hal, 0,3 kg	sűtőlap vagy rács	180	3	35 - 45
Hal egészben, 0,2 kg	sűtőlap vagy rács	180	3	35 - 45
Halfilé, 0,3 kg	Pizzaszerpenyő rácson	180	3	35 - 45

		°C		
Párolt hús, 0,25 kg	sütőlap vagy rács	200	3	40 - 50
Saslik, 0,5 kg	sütőlap vagy rács	200	3	25 - 35
Cookie (amerikai csokis keksz), 16 db	sütőlap vagy rács	180	2	20 - 30
Puszedli, 20 db	sütőlap vagy rács	180	2	40 - 45
Muffin, 12 db	sütőlap vagy rács	170	2	30 - 40
Sós aprósütemény, 16 db	sütőlap vagy rács	170	2	35 - 45
Teasütemény omlós tésztából, 20 db	sütőlap vagy rács	150	2	40 - 50
Kosárka, 8 db	sütőlap vagy rács	170	2	20 - 30
Párolt zöldségek, 0,4 kg	sütőlap vagy rács	180	3	35 - 40
Vegetáriánus omlett	Pizzaszerpenyő rácson	200	3	30 - 45
Mediterrán zöldségek, 0,7 kg	sütőlap vagy rács	180	4	35 - 40

10.4 Információ a bevizsgáló intézetek számára

Vizsgálati módszerek az alábbi szabványoknak megfelelően: IEC 60350-1.

				°C	
Aprósütemény, 16 db/tepsi	Alsó + felső sütés	Sütő tálca	3	170	20 - 35
Aprósütemény, 16 db/tepsi	Hőlégbefúvás, nagy hőfok	Sütő tálca	3	160	20 - 35
Aprósütemény, 16 db/tepsi	Hőlégbefúvás, nagy hőfok	Sütő tálca	1 és 3	160	20 - 35
Almáspite, 2 forma, átmérő: 20 cm	Alsó + felső sütés	Sütőrács	1	170	70 - 90
Almáspite, 2 forma, átmérő: 20 cm	Hőlégbefúvás, nagy hőfok	Sütőrács	2	160	70 - 90
Piskóta Ø26 cm kerek sütőformában	Alsó + felső sütés	Sütőrács	2	170	35 - 45
Piskóta Ø26 cm kerek sütőformában	Hőlégbefúvás, nagy hőfok	Sütőrács	2	160	35 - 45
Linzer 1)	Alsó + felső sütés	Sütő tálca	3	150	20 - 35
Linzer 1)	Hőlégbefúvás, nagy hőfok	Sütő tálca	3	150	20 - 35



Toast kenyér 1)



Grill



Sütőrács



3



max.



1 - 5

1) Melegítse elő a készüléket 10 percre.

11. ÁPOLÁS ÉS TISZTÍTÁS



FIGYELMEZTETÉS!

Lásd a „Biztonság” című fejezetet.

11.1 Megjegyzések a tisztítással kapcsolatban

Tisztítószer

- A készülék előlapját csak meleg vízzel és enyhe tisztítószerrel, mikroszálas ronggyal tisztítsa. Tisztítsa meg és ellenőrizze a sütőtér kereténél körbefutó ajtótitmitést.
- A fémfelületeket háztartási tisztítószerrel tisztítsa meg.
- A szennyeződések enyhe mosogatószerrel távolítsa el.

Napi használat

- Minden használat után tisztítsa meg a készülék belső terét. A lerakódott zsír vagy egyéb maradvány tüzet okozhat.
- A nedvesség lecsapódhat a készülékben vagy az ajtó üveglapján. A páralecsapódás csökkentése érdekében a sütés megkezdése előtt 10 percre üzemeltesse a készüléket. Ne tárolja az ételeket 20 percnél tovább a készülékben. A készülék belsejét minden használat után csak mikroszálas ruhával törölje szárazra.

Tartozékok

- Minden használat után tisztítsa és szárítsa meg a tartozékokat. Kizárólag mikroszálas törleronggyal, langyos vízzel és enyhe mosogatószerrel végezze a tisztítást. A tartozékokat tilos mosogatógépben tisztítani!
- A teflon bevonatos tartozékokat ne tisztítsa súroló hatású tisztítószerrel vagy éles tárgyakkal.

11.2 A polctartók

A készülék tisztításához vegye ki a polctartókat.

1. Kapcsolja ki a készüléket, és várja meg, hogy lehűljön.
2. Húzza el a polctartó elülső részét az oldalfaltól.
3. Húzza el a polctartó hátulját az oldalfaltól, majd vegye ki a polctartót.

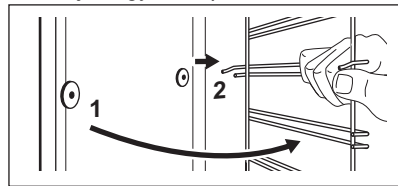

4. A polctartókat a kiszereléssel ellentétes sorrendben helyezze vissza.

A teleszkópos sütőszínek találhatósága végállás ütközők előre nézzenek.

11.3 Víz tisztítás

Ez a tisztítási eljárás pára segítségével könnyíti meg a zsír- és ételmaradékok eltávolítását a készülékből.

1. Töltsön vizet a sütőtér bemélyedésébe: 150 ml.
2. Állítsa be a .
3. Állítsa be a hőmérsékletet 90 °C-ra.
4. Hagyja 30 perc ideig működni a készüléket.
5. Kapcsolja ki a készüléket.
6. Várja meg, hogy a készülék lehűljön. Puha törleruhával törölje szárazra a sütőtér.

11.4 Az ajtó eltávolítása és visszaszerelése

A sütő ajtajába két üveglap van beépítve. Az ajtó és belső üveglapja a tisztításhoz kivehetőek. Az üveglapok kiszerelése előtt olvassa el „Az ajtó eltávolítása és visszaszerelése” c. rész összes utasítását.

⚠ VIGYÁZAT!

Ne használja a készüléket az üveglapok nélkül.

1. Nyissa ki teljesen az ajtót, és fogja meg mindkét zsanért.

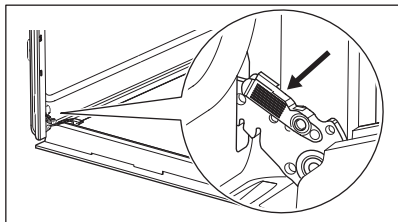

2. Emelje fel és húzza a reteszeket, amíg bekattannak.

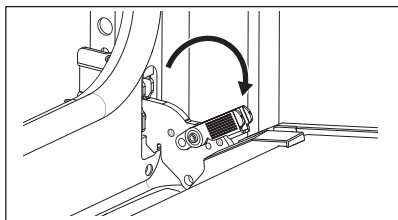

3. Csjkja vissza a sütő ajtaját az első nyitási pozícióig (félig). Ezután emelje fel és húzza meg, majd vegye ki az ajtót a helyéről.

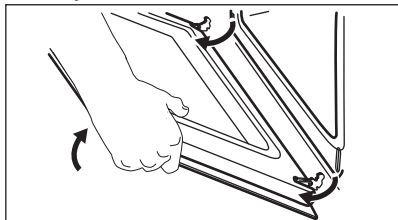

4. Helyezze az ajtót egy stabil felületre terített puha ruhára, majd oldja ki a reteszelőrendszert a belső üveglap kiszérésehez.

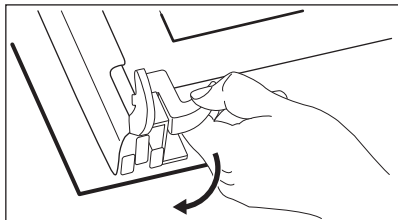

5. A rögzítőket forgassa el 90°-kal, majd húzza ki azokat a helyükről.

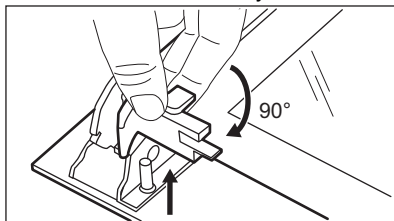

6. Először emelje meg óvatosan, majd távolítsa el az üveglapot.

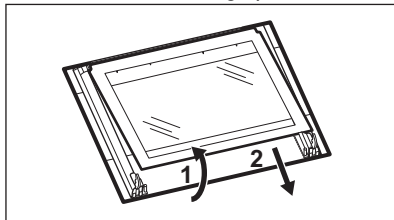

7. Tisztítsa meg az üveglapokat mosogatószeres vízzel. Óvatosan törölje szárazra az üveglapokat. Az üveglapokat tilos mosogatógépben tisztítani.

8. Tisztítás után tegye vissza az üveglapot és a sütőajtót a helyére.

Ha az ajtó helyesen van beszerelve, a reteszek zárásakor kattanás hallható. Helyes felszereléskor az ajtó díszléce kattanó hangot ad.

Ellenőrizze, hogy a belső üveglapot **A** megfelelően helyezte-e az ágyzatba.

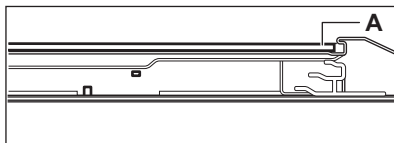

11.5 A lámpa cseréje

⚠ FIGYELMEZTETÉS!

Vigyázat! Áramütés-veszély!
Az izzó forró lehet.

1. Kapcsolja ki a készüléket, és várja meg, hogy lehűljön.
2. Feszültségmentesítse a készüléket.
3. Helyezze a törlőruhát a sütő padlójára.

Hátsó lámpa

1. Az üvegbura eltávolításához fordítsa azt az óramutató járásával ellentétes irányba.

2. Tisztítsa meg az üvegbúrát.
3. Cserélje ki az izzót egy megfelelő, 300 °C-ig hőálló izzóra.
4. Szerelje fel az üvegbúrát.

12. HIBAEELHÁRÍTÁS



FIGYELMEZTETÉS!

Lásd a „Biztonság” című fejezetet.

12.1 Mi a teendő, ha ...

A táblázatban nem szereplő bármilyen más esetben forduljon a márkaszervizhez.

Probléma	Ok és megoldás
A készülék nem melegszik fel.	Leolvadt a biztosíték. Ellenőrizze, hogy a biztosíték okozza-e a meghibásodást. Ha a probléma továbbra is fennáll, forduljon szakképzett villanyszerelőhöz.
Megsérült az ajtó tömítése.	Ne használja a készüléket. Vegye fel a kapcsolatot egy hivatalos szervizzel.
A kijelzőn „12:00” látható.	Áramkimaradás történt. Állítsa be a pontos időt.

Probléma	Ok és megoldás
A lámpa nem működik.	Kiégett az izzó. Cserélje ki az izzót. Olvassa el az „Ápolás és tisztítás” c. szakaszt, A lámpa cseréje.

12.2 A szerviz számára szükséges adatok

Ha nem talál megoldást egyedül a problémára, forduljon a márkakereskedőhöz vagy a hivatalos márkaszervizhez.

A márkaszerviz számára szükséges adatok az adattáblán találhatóak. Az adattábla a sütőtér elülső keretén található. Az ajtó kinyitásakor látható. Ne távolítsa el az adattáblát a készülék sütőterének keretéről.

Javasoljuk, hogy írja ide az adatokat:

Modell (MOD.):

Termékszám (PNC):

Sorozatszám (S.N.):

13. ENERGIAHATÉKONYSÁG

13.1 Termékismertető és termékismertető lap az EU Ecodesign és Energiacímkézési Szabályzatának megfelelően

Gyártó neve	Electrolux
Modellazonosító	EOF3H50BK 944068231
Energiahatékonysági szám	95.1
Energiahatékonysági osztály	A
Villamosenergia-fogyasztás normál terhelés, alsó + felső sütés mellett	0.89 kWh/ciklus
Energiafogyasztás normál terhelésnél, légkeveréses üzemmód mellett	0.78 kWh/ciklus

Sütőterek száma	1
Hőforrás	Elektromosság
Hangerő	65 l
A sütő fajtája	Beépíthető sütő
Tömeg	29.3 kg

IEC/EN 60350-1 - Háztartási elektromos főzőkészülékek – 1. rész: Tűzhelyek, sütők, gőzsütők és grillezők - A teljesítmény mérésére szolgáló módszerek.

13.2 Termékismertető az energiafogyasztáshoz és a megfelelő alacsony energiafogyasztású üzemmód eléréséhez szükséges maximális időhöz

Energiafogyasztás készenléti üzemmódban	0.8 W
---	-------

A készülék automatikus alacsony energiafogyasztású üzemmódjának eléréséhez szükséges maximális idő 20 perc

13.3 Energiatakarékossági tippek

Az alábbi tippek segítenek energiát megtakarítani a készülék használata során.

Gondoskodjon arról, hogy a készülék működése közben az ajtó legyen becsukva. Sütés közben ne nyissa ki túl gyakran a készülék ajtaját. Tartsa tisztán az ajtótomítést, és ügyeljen rá, hogy megfelelően legyen a helyére rögzítve.

Az energiatakarékosság javítása érdekében fém főzőedényeket, valamint sötét, nem tükröződő sütőformákat és tárolóedényeket használjon

Ne melegítse elő a készüléket sütés előtt, kivéve, ha ez kifejezetten ajánlott.

Ha egyszerre több ételt készít, a sütések közötti szünet legyen a lehető legrövidebb.

Légkeveréses sütés

Amikor csak lehetséges, a sütőfunkciókat légkeveréssel használja az energiatakarékosság érdekében.

Maradék hő

A 30 percnél hosszabb ideig tartó sütés során a befejezés előtt 3 - 10 perccel csökkentse a készülék hőmérsékletét a minimum értékre. A készülékben levő maradék hő tovább folytatja a sütést.

Használja a maradék hőt az étel melegen tartásához vagy más ételek felmelegítéséhez.

Ételek melegen tartása

A maradék hőt használhatja az étel melegen tartásához. Ehhez válassza a lehető legalacsonyabb hőmérséklet-beállítást.

Konvekciós levegő (nedves)

A funkciót arra tervezték, hogy energiát takarítson meg a sütés során.

14. KÖRNYEZETVÉDELMI TUDNIVALÓK

A  következő jelzéssel ellátott anyagokat hasznosítsa újra. Újrahasznosításhoz tegye a megfelelő konténerekbe a csomagolást. Járuljon hozzá környezetünk és egészségünk

védelméhez, és hasznosítsa újra az elektromos és elektronikus hulladékot. A  tiltó szimbólummal ellátott készüléket ne dobja a háztartási hulladék közé. Juttassa el

a készüléket a helyi újrahasznosító telepre,
vagy lépjen kapcsolatba a hulladékkezelésért
felelős hivatallal.

Bine ați venit la Electrolux Vă mulțumim pentru că ați ales produsul nostru.



A găsi sfaturi privind utilizarea, broșuri, informații pentru depanare, service și reparații:

www.electrolux.com/support

Ne rezervăm dreptul asupra efectuării de modificări.

CUPRINS

1. INFORMAȚII PRIVIND SIGURANȚA.....	35
2. INSTRUCȚIUNI DE SIGURANȚĂ.....	37
3. DESCRIEREA PRODUSULUI.....	40
4. PANOUL DE COMANDĂ.....	40
5. ÎNAINTE DE PRIMA UTILIZARE.....	41
6. UTILIZAREA ZILNICĂ.....	41
7. FUNCȚII SUPPLEMENTARE.....	42
8. FUNCȚIILE CEASULUI.....	42
9. UTILIZAREA ACCESORIILOR.....	43
10. INFORMAȚII ȘI SFATURI.....	44
11. ÎNGRIJIREA ȘI CURĂȚAREA.....	46
12. DEPANAREA.....	48
13. EFICIENȚĂ ENERGETICĂ.....	49
14. INFORMAȚII PRIVIND MEDIUL.....	50

1. ⚠️ INFORMAȚII PRIVIND SIGURANȚA

Înainte de instalarea și de utilizarea aparatului, citiți cu atenție instrucțiunile furnizate. Producătorul nu este responsabil pentru nicio vătămare sau daună rezultată din instalarea sau utilizarea incorectă. Păstrați permanent instrucțiunile într-un loc sigur și accesibil pentru o consultare ulterioară.

1.1 Siguranța copiilor și a persoanelor vulnerabile

- Acest aparat poate fi utilizat de copiii cu vârsta mai mare de 8 ani, de persoanele cu capacități fizice, senzoriale sau mentale reduse sau de persoanele ne-experimentate doar sub supraveghere sau după o scurtă instruire care să le ofere informațiile necesare despre utilizarea sigură a aparatului și să le permită să înțeleagă pericolele la care se expun. Copiii cu vârsta mai mică de 8 ani și persoanele cu

- dizabilități profunde și complexe nu trebuie lăsate să se apropie de aparat dacă nu sunt supravegheate permanent.
- Copiii trebuie supravegheați pentru a vă asigura că nu se joacă cu aparatul.
 - Nu lăsați ambalajele la îndemâna copiilor și aruncați-le conform reglementărilor.
 - **AVERTISMENT:** Aparatul și piesele accesibile ale acestuia devin fierbinți pe durata utilizării. Nu lăsați copiii și animalele de companie în apropierea aparatului atunci când funcționează și se răcește.
 - Dacă aparatul are un dispozitiv de siguranță pentru copii, acesta trebuie activat.
 - Copiii nu vor realiza operațiunile de curățare sau de întreținere care revin utilizatorului aparatului fără a fi supravegheați.

1.2 Informații generale despre siguranță

- Acest aparat poate fi utilizat numai pentru gătire.
- Acest aparat este proiectat pentru uz casnic utilizarea în locuințe individuale într-un mediu interior.
- Acest aparat electrocasnic poate fi utilizat în birouri, camere de oaspeți, camere de oaspeți cu paturi și mic dejun, case de oaspeți în cadrul fermelor și alte spații de cazare similare, în care această utilizare nu depășește (media) nivelurile de utilizare domestică.
- Instalarea acestui aparat și înlocuirea cablului vor fi efectuate exclusiv de o persoană calificată.
- Nu folosi aparatul înainte de a-l instala în structura încorporată.
- Aparatul trebuie deconectat de la sursa de alimentare înainte de a efectua orice operațiune de întreținere.
- În cazul în care cablul de alimentare este deteriorat, acesta trebuie înlocuit de producător, de centrul de service autorizat al acestuia sau de persoane cu o calificare similară pentru a se evita electrocutarea.

- **AVERTISMENT:** Asigurați-vă că aparatul este oprit înainte de a înlocui becul pentru a evita o posibilă electrocutare.
- **AVERTISMENT:** Aparatul și piesele accesibile ale acestuia devin fierbinți pe durata utilizării. Se recomandă ca elementele de încălzire sau suprafața aparatului să nu fie atinse.
- Utilizați întotdeauna mănuși de cuptor pentru a scoate sau a pune în aparat vase sau accesorii.
- Pentru a scoate suporturile pentru raft trebuie să trageți mai întâi de partea din față a suportului, după care să îndepărtați capătul din spate de pereții laterali. Instalați suporturile pentru raft în ordine inversă.
- Nu folosiți un aparat de curățat cu abur pentru a curăța aparatul.
- Nu folosiți substanțe abrazive dure sau raclete ascuțite de metal pentru a curăța sticla ușii deoarece acestea pot zgâria suprafața, ceea ce poate avea drept consecință spargerea sticlei.

2. INSTRUCȚIUNI DE SIGURANȚĂ

2.1 Instalarea

AVERTISMENT!

Doar o persoană calificată trebuie să instaleze acest aparat.

- Îndepărtați toate ambalajele.
- Dacă aparatul este deteriorat, nu îl instalați sau utilizați.
- Urmați instrucțiunile de instalare disponibile pe site-ul nostru web.
- Aveți întotdeauna grijă când mutați aparatul deoarece acesta este greu. Folosiți întotdeauna mănuși de protecție și încălțăminte închisă.
- Nu trageți aparatul de mâner.
- Instalați aparatul într-un loc sigur și adecvat care satisface cerințele privind instalarea.
- Respectați distanțele minime față de alte aparate și corpuri de mobilier.

- Înainte de a instala aparatul, verifică dacă ușa aparatului se poate deschide fără probleme.
- Aparatul este prevăzut cu un sistem de răcire electrică. Pentru a funcționa, acesta necesită curent electric.

2.2 Conexiunea la rețeaua electrică

AVERTISMENT!

Pericol de incendiu și electrocutare.

- Toate conexiunile electrice trebuie realizate de către un electrician calificat.
- Aparatul trebuie legat la o priză cu împământare.
- Asigurați-vă că parametrii de pe plăcuța cu date tehnice sunt compatibili cu valorile nominale ale sursei de alimentare.
- Utilizați întotdeauna o priză cu protecție (împământare) contra electrocutării, montată corect.

- Nu folosiți prize multiple și cabluri prelungitoare.
- Procedați cu atenție pentru a nu deteriora ștecherul și cablul de alimentare electrică. Dacă este necesară înlocuirea cablului de alimentare, acesta trebuie înlocuit numai de către Centrul de service autorizat.
- Nu lăsați cablurile de alimentare electrică să atingă sau să se afle în apropierea ușii aparatului sau a nișei de sub aparat, în special atunci când acesta funcționează sau ușa este fierbinte.
- Protecția la electrocutare a pieselor aflate sub tensiune și izolate trebuie fixată astfel încât să nu permită scoaterea ei fără folosirea unor unelte.
- Introduceți ștecherul în priză numai după încheierea procedurii de instalare.
- Asigurați accesul la priză după instalare.
- Dacă priza de curent prezintă jocuri, nu conectați ștecherul.
- Nu trageți de cablul de alimentare pentru a scoate din priză aparatul. Trageți întotdeauna de ștecher.
- Folosiți doar dispozitive de izolare adecvate: întrerupătoare pentru protecția liniei, siguranțe (siguranțe înfiletabile scoase din suport), contactori și declanșatori la protecția de împământare.
- Instalația electrică trebuie să fie prevăzută cu un dispozitiv de izolare, care să vă permită să deconectați aparatul de la rețea la toți polii. Dispozitivul izolator trebuie să aibă o deschidere între contacte de cel puțin 3 mm.
- Acest aparat este livrat cu un ștecăr și un cablu de alimentare electrică.

Tipurile de cabluri adecvate pentru instalare sau înlocuire pentru Europa:

H07 RN-F, H05 RN-F, H05 RRF, H05 VV-F, H05 V2V2-F (T90), H05 BB-F

Pentru secțiunea cablului consultați puterea totală recomandată de pe plăcuța cu date tehnice. De asemenea, puteți consulta tabelul:

Putere totală (W)	Secțiunea cablului (mm ²)
maxim 1380	3x0.75

Putere totală (W)	Secțiunea cablului (mm ²)
maxim 2300	3x1
maxim 3680	3x1.5

Cablul de împământare (cablul verde/galben) trebuie să fie cu 2 cm mai lung decât cablurile neutre din faza maro și albastre

2.3 Utilizarea

AVERTISMENT!

Pericol de rănire, arsuri și electrocutare sau explozie.

- Nu modificați specificațiile acestui aparat.
- Verificați dacă orificiile de ventilație nu sunt blocate.
- Nu lăsați aparatul nesupravegheat în timpul funcționării.
- Dezactivați aparatul după fiecare întrebuințare.
- Procedați cu atenție la deschiderea ușii aparatului atunci când aparatul este în funcțiune. Se poate degaja aer fierbinte.
- Nu acționați aparatul având mâinile umede sau când acesta este în contact cu apa.
- Nu aplicați presiune asupra ușii deschise.
- Nu utilizați aparatul ca suprafață de lucru sau ca loc de depozitare.
- Deschideți ușa aparatului cu atenție. Utilizarea unor ingrediente cu conținut de alcool poate determina prezența aburilor de alcool în aer.
- Nu lăsați scânteele sau flăcările deschise să intre în contact cu aparatul atunci când deschideți ușa.
- Utilizați întotdeauna sticlă și borcane aprobate în scopuri de conservare.
- Produsele inflamabile sau obiectele umezite cu produse inflamabile nu trebuie introduse în aparat, nici puse alături sau deasupra acestuia.

AVERTISMENT!

Pericol de deteriorare a aparatului.

- Pentru a preveni deteriorarea sau decolorarea emailului:

- nu puneți vase sau alte obiecte în aparat direct pe baza acestuia.
 - nu puneți folie din aluminiu direct pe baza cavității aparatului.
 - nu puneți apă direct în aparatul fierbinte.
 - nu țineți vase umede și alimente în interior după încheierea gătirii.
 - procedați cu atenție la demontarea sau instalarea accesoriilor.
- Decolorarea emailului sau a oțelului inoxidabil nu are niciun efect asupra funcționării aparatului.
 - Folosiți o cratiță adâncă pentru prăjiturile însirocate. Sucurile de fructe lasă pete care pot fi permanente.
 - Gătiți întotdeauna cu ușa închisă a aparatului.
 - Dacă aparatul este instalat în spatele unui panou de mobilă (de ex. o ușă), asigurați-vă că ușa nu se închide niciodată atunci când aparatul funcționează. Căldura și umezeala se pot acumula în spatele panoului închis de mobilă ceea ce produce daune aparatului, unității carcasei sau podelei. Nu închideți panoul de mobilă dacă aparatul nu s-a răcit complet după utilizare.

2.4 Îngrijirea și curățarea

AVERTISMENT!

Pericol de vătămare personală, incendiu sau deteriorare a aparatului!

- Înainte de a efectua operațiunile de întreținere, dezactivați aparatul și scoateți ștecherul din priză.
- Verificați dacă aparatul s-a răcit. Există riscul de spargere a panourilor de sticlă.
- Înlocuiți imediat panourile de sticlă ale ușii dacă acestea sunt deteriorate. Contactați Centrul de service autorizat.
- Aveți grijă atunci când îndepărtați ușa aparatului. Ușa este grea!
- Curățați cu regularitate aparatul pentru a preveni deteriorarea materialului de la suprafață.

- Curățați aparatul cu o lavetă moale și umedă. Utilizați numai detergenți neutri. Nu folosiți niciun produs abraziv, burete abraziv, solvent sau obiect metalic.
- Dacă folosiți un spray pentru cuptor, respectați instrucțiunile de siguranță de pe ambalajul acestuia.

2.5 Iluminare interioară

AVERTISMENT!

Pericol de electrocutare.

- Referitor la becul (becurile) din acest produs și becurile de schimb vândute separat: Aceste becuri sunt concepute pentru a suporta situațiile fizice extreme din aparatele electrocasnice, cum ar fi cele de temperatură, vibrație, umiditate sau au rolul de a semnaliza informații privitoare la starea operațională a aparatului. Acestea nu sunt destinate utilizării în alte aplicații și nu sunt adecvate pentru iluminarea camerelor din locuință.
- Acest produs conține o sursă de lumină cu clasa de eficiență energetică G.
- Folosiți exclusiv becuri cu aceleași specificații.

2.6 Serviciul de asistență tehnică

- Pentru a repara aparatul contactați Centrul de service autorizat.
- Utilizați doar piese de schimb originale.

2.7 Eliminare

AVERTISMENT!

Pericol de rănire sau sufocare.

- Contactați autoritatea locală pentru informații privind eliminarea aparatului.
- Deconectați aparatul de la alimentarea de la rețea.
- Tăiați cablul de alimentare de la rețea chiar de lângă aparat și aruncați-l.

3. DESCRIEREA PRODUSULUI

3.1 Prezentare generală

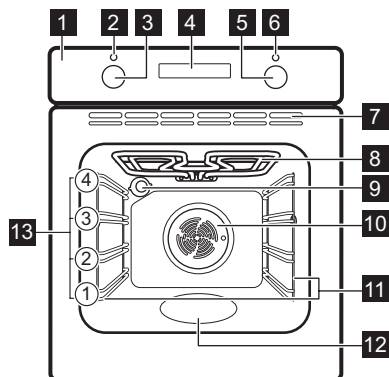

- 1 Panou de comandă
- 2 Bec/simbol putere
- 3 Buton de selectare pentru funcții de gătire
- 4 Afișaj
- 5 Buton de comandă (pentru temperatură)
- 6 Indicator / simbol pentru temperatură
- 7 Orificii de aerisire pentru ventilatorul de răcire
- 8 Element de încălzire
- 9 Bec
- 10 Ventilator
- 11 Suport pentru raft, detașabil
- 12 Adâncitură cavitate - Recipient pentru curățarea cu apă
- 13 Poziții raft

3.2 Accesorii

- **Raft sârmă**
Pentru forme de prăjituri, vase rezistente la căldură, vase pentru fripturi, vase.
- **Cratiță**
Pentru coacere și frigere sau ca tavă pentru grăsime.
- **Ghidaje telescopice**
Pentru a introduce și a scoate mai ușor tăvile și raftul de sârmă.

4. PANOUL DE COMANDĂ

4.1 Pornirea și oprirea aparatului

Pentru a porni aparatul:

1. Apăsați butoanele. Butoanele ies în afară.
2. Rotiți butonul de selectare pentru funcțiile de gătire pentru a selecta o funcție.
3. Rotiți butonul de comandă pentru a regla setările.

Pentru a opri cuptorul: rotiți butonul de selectare pentru funcțiile de gătire la poziția oprit .

4.2 Câmpuri cu senzor / Butoane

 Pentru a seta timpul.

 Pentru a seta o funcție ceas.

 Pentru a seta timpul.

4.3 Afișaj

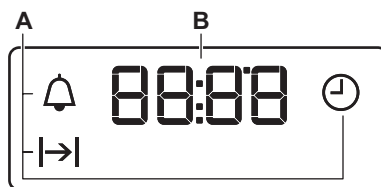

A. Funcțiile ceasului

B. Timer



5. ÎNAINTE DE PRIMA UTILIZARE

AVERTISMENT!

Consultați capitolele privind siguranța.

5.1 Setarea orei



După prima conectare la sursa de curent, așteptați până când afișajul indică: „12:00”.

1.  - apăsați pentru a seta timpul.
2.  - apăsați pentru a confirma sau timpul setat va fi salvat automat după 5 secunde.

5.2 Preîncălzirea și curățarea inițială

Preîncălziți aparatul gol înainte de prima utilizare și primul contact cu alimentele. Aparatul poate emite mirosuri neplăcute și fum. Ventilați camera în timpul preîncălzirii.

1. Scoate accesoriile și suporturile de raft detașabile din aparat.

2. Setati funcția . Setati temperatura maximă. Lăsați aparatul să funcționeze timp de 1 h.
3. Setati funcția . Setati temperatura maximă. Lăsați aparatul să funcționeze timp de 15 min.
4. Setati funcția . Setati temperatura maximă. Lăsați aparatul să funcționeze timp de 15 min.
5. Opriti aparatul și așteptați să se răcească.
6. Curățați aparatul și accesoriile doar cu o lavetă din microfibră, apă caldă și un detergent neagresiv.
7. Introduceți accesoriile și suporturile detașabile ale raftului înapoi pe poziția lor inițială.

6. UTILIZAREA ZILNICĂ

AVERTISMENT!

Consultați capitolele privind siguranța.

6.1 Funcții de gătire



Iluminare

Pentru a aprinde lumina.



Gătire cu aer cald

Pentru a frige sau coace alimente cu aceeași temperatură de gătire pe mai mult de o poziție a raftului, fără transfer de aromă.



Aer cald umed

Această funcție este concepută să economisească energia în timpul gătitului. Atunci când folosiți această funcție, temperatura din interiorul aparatului poate fi diferită de temperatura setată. Nivelul de căldură poate fi redus. Pentru mai multe informații, consultați capitolul „Utilizarea zilnică”, note cu privire la: Aer cald umed.



Încălzire sus și jos / Curățarea cu apă

Pentru a coace și rumeni alimentele fără să schimbi poziția raftului. Consultați capitolul „Îngrijirea și curățarea” pentru detalii despre: Curățarea cu apă.



Încălzire jos

Pentru a coace prăjituri crocante la bază și pentru a conserva alimentele.



Aer cald cu ventilație

Pentru a frige carne și a coace prăjituri. Setati o temperatură mai scăzută decât pentru încălzire sus/jos, deoarece ventilatorul distribuie căldura uniform în interiorul cuptorului.



Grill

Pentru gătitul la grătar a felilor subțiri de alimente și pentru pâine prăjită.



Gătire intensiva

Pentru a rumeni bucăți mari de carne sau carne de pasăre nedezosată pe un singur raft. Pentru a coace, gratina și pentru a rumeni.



Decongelare

Pentru a decongela alimente (legume și fructe). Timpul necesar decongelării depinde de cantitatea și mărimea preparatelor congelate.

6.2 Note cu privire la: Aer cald umed

Această funcție a fost folosită pentru conformarea cu clasa de eficiență energetică și cerințele de ecodesign EU 65/2014 (în conformitate cu și EU 66/2014). Teste conforme cu: IEC/EN 60350-1.

Ușa cuptorului trebuie închisă pe durata gătirii pentru a nu întrerupe funcția astfel încât cuptorul să funcționeze cu cea mai ridicată eficiență energetică posibilă.

7. FUNCȚII SUPLIMENTARE

7.1 Ventilator de răcire

Atunci când aparatul este în funcțiune, ventilatorul de răcire pornește automat pentru a menține reci suprafețele aparatului. Dacă oprești cuptorul, ventilatorul de răcire va continua să funcționeze până când aparatul s-a răcit.

7.2 Termostatul de siguranță

Funcționarea incorectă a cuptorului sau componentele defecte pot să cauzeze

Pentru instrucțiuni de gătire consultați capitolul „Informații și sfaturi”, Aer cald umed. Pentru recomandări generale privind economia de energie, consultați capitolul „Eficiența energetică”, recomandări pentru economisirea energiei.

6.3 Setarea funcției de gătire

1. Rotiți butonul de selectare pentru funcțiile de gătire pentru a selecta o funcție de gătire.
2. Rotiți butonul de comandă pentru a selecta temperatura.
3. Când gătitul se încheie, rotiți butoanele la poziția oprit pentru a opri cuptorul.

supraîncălzirea periculoasă. Pentru a preveni acest lucru, cuptorul are un termostat de siguranță care întrerupe alimentarea cu curent. În momentul în care temperatura scade, cuptorul pornește din nou în mod automat.

8. FUNCȚIILE CEASULUI

8.1 Tabelul cu Funcțiile ceasului



Ora curentă

Pentru a seta, modifica sau verifica ora curentă.



Durata

Pentru a seta durata de funcționare a aparatului.







Cronometru



Pentru a seta o numărătoare inversă. Această funcție nu are nicio influență asupra funcționării cuptorului. Puteți seta această funcție oricând, chiar și atunci când cuptorul este oprit.

8.2 Setarea: Ora curentă

1. - apăsați în mod repetat pentru a modifica ora curentă. se aprinde intermitent.
2. , - apăsați pentru a seta timpul. După aproximativ 5 sec, indicatorul pentru timp încetează aprinderea intermitentă, iar afișajul indică ora.
 - se aprinde intermitent când introduceți cuptorul în priză, când a fost o pană de curent sau când cronometru nu este setat.
 , - apăsați pentru a seta timpul.



8.3 Setarea: Durata



1. Setați o funcție de gătire și temperatura.
2.  - apăsați în mod repetat.  se aprinde intermitent.
3. ,  - apăsați pentru a seta: Durata.

Afișajul indică .  - se aprinde intermitent la sfârșitul timpului setat. Se aude semnalul și cuptorul se oprește.



4. Pentru a opri semnalul apăsați orice buton.
5. Rotiți butoanele de selectare la poziția oprit.

8.4 Setarea: Cronometru

1.  - apăsați în mod repetat.  se aprinde intermitent.

2. ,  - apăsați pentru a seta timpul. Funcția pornește automat după 5 sec. La încheierea duratei alese, este emis semnalul sonor.
3. Pentru a opri semnalul apăsați orice buton.
4. Rotiți butoanele de selectare la poziția oprit.

8.5 Anulare: Funcțiile ceasului

1.  - apăsați repetat până când simbolul funcției ceas începe să clipească.
2. Apăsați lung . Funcția ceas se oprește după câteva secunde.

9. UTILIZAREA ACCESORIILOR

AVERTISMENT!

Consultați capitolele privind siguranța.

9.1 Introducerea accesoriilor

O mică adâncitură în partea de sus sporește siguranța. Adânciturile sunt și dispozitive anti-răsturnare. Marginea ridicată a raftului împiedică alunecarea vaselor de pe raft.

Raft sârmă

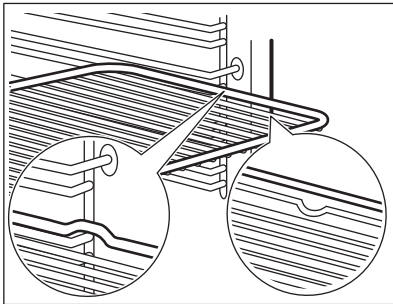

Introduceți raftul pe șinele de ghidare ale suportului pentru rafturi și asigurați-vă că picioarele sunt îndreptate în jos.

Cratiță adâncă

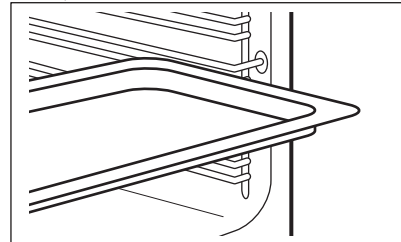

Împingeți tava între șinele de ghidare ale suportului raftului.

10. INFORMAȚII ȘI SFATURI

10.1 Recomandări pentru gătit

Temperatura și duratele de gătire din tabele sunt doar orientative. Acestea depind de rețetele și de calitatea și cantitatea ingredientelor utilizate.



Aparatul dvs. poate coace sau frige diferit de aparatul dvs. anterior. Sfaturile de mai jos prezintă setările recomandate pentru temperatură, durata gătirii și poziția raftului pentru anumite tipuri de alimente.



Numărați pozițiile rafturilor începând din partea de jos a podelei cuptorului.

Dacă nu puteți găsi setările pentru o rețetă specială, căutați alta similară.

Pentru recomandări privind economia de energie, consultați capitolul „Eficiența energetică”.

Simboluri utilizate în tabele:

	Tipul alimentelor
	Funcția de încălzire
	Temperatură

	Accesoriu
	Poziție raft
	Durată gătire (min)





10.2 Aer cald umed - accesorii recomandate





Folosiți forme și recipiente în culori închise, fără reflexie. Acestea absorb mai bine căldura decât vasele deschise la culoare și cu reflexie.

- **Tigaie pentru pizza** - închisă la culoare, fără reflexie, diametru 28cm
- **Vas de copt** - închis la culoare, fără reflexie, diametru 26cm
- **Ramekins** - ceramică, diametru 8cm, înălțime 5 cm
- **Formă pentru aluat fraged** - închisă la culoare, fără reflexie, diametru 28cm

10.3 Aer cald umed





Pentru cele mai bune rezultate, respectați sugestiile din tabelul de mai jos.







		°C		
Rulouri dulci, 12 bucăți	tavă de gătit sau tavă de colectare	180	2	35 - 40
Rulouri, 9 bucăți	tavă de gătit sau tavă de colectare	180	2	35 - 40
Pizza congelată, 0,35 kg	raft sârmă	220	2	35 - 40
Ruladă	tavă de gătit sau tavă de colectare	170	2	30 - 40
Negresă	tavă de gătit sau tavă de colectare	180	2	30 - 40
Soufflê, 6 bucăți	vas ceramic ramekin pe raft de sârmă	200	3	30 - 40
Blat de pandișpan	formă pentru aluat fraged pe raft de sârmă	170	2	20 - 30
Sandviș Victoria	vas de copt pe raft de sârmă	170	2	35 - 45

		°C		
Pește fiert, 0,3 kg	tavă de gătit sau tavă de colectare	180	3	35 - 45
Pește întreg, 0,2 kg	tavă de gătit sau tavă de colectare	180	3	35 - 45
File de pește, 0,3 kg	tavă de pizza pe raft de sârmă	180	3	35 - 45
Carne fiartă, 0,25 kg	tavă de gătit sau tavă de colectare	200	3	40 - 50
Șașlăc, 0,5 kg	tavă de gătit sau tavă de colectare	200	3	25 - 35
Prăjituri, 16 bucăți	tavă de gătit sau tavă de colectare	180	2	20 - 30
Pricomigdale, 20 de bucăți	tavă de gătit sau tavă de colectare	180	2	40 - 45
Brioșe, 12 bucăți	tavă de gătit sau tavă de colectare	170	2	30 - 40
Pateuri sărate, 16 bucăți	tavă de gătit sau tavă de colectare	170	2	35 - 45
Fursecuri, 20 de bucăți	tavă de gătit sau tavă de colectare	150	2	40 - 50
Mini tarte, 8 bucăți	tavă de gătit sau tavă de colectare	170	2	20 - 30
Legume, fierte, 0,4 kg	tavă de gătit sau tavă de colectare	180	3	35 - 40
Omeletă vegetariană	tavă de pizza pe raft de sârmă	200	3	30 - 45
Legume mediteraneene, 0,7 kg	tavă de gătit sau tavă de colectare	180	4	35 - 40

10.4 Informații pentru institutele de testare

Teste conforme cu IEC 60350-1.

				°C	
Prăjituri mici, 16 bucăți pe tavă	Încălzire sus și jos	Tavă de gătit	3	170	20 - 35
Prăjituri mici, 16 bucăți pe tavă	Aer cald cu ventilație	Tavă de gătit	3	160	20 - 35
Prăjituri mici, 16 bucăți pe tavă	Aer cald cu ventilație	Tavă de gătit	1 și 3	160	20 - 35
Plăcintă cu mere, 2 forme Ø20 cm	Încălzire sus și jos	Raft sârmă	1	170	70 - 90
Plăcintă cu mere, 2 forme Ø20 cm	Aer cald cu ventilație	Raft sârmă	2	160	70 - 90

					
Pandișpan, formă pentru prăjituri Ø26 cm	Încălzire sus și jos	Raft sârmă	2	170	35 - 45
Pandișpan, formă pentru prăjituri Ø26 cm	Aer cald cu ventilație	Raft sârmă	2	160	35 - 45
Biscuit sfărâmișos 1)	Încălzire sus și jos	Tavă de gătit	3	150	20 - 35
Biscuit sfărâmișos 1)	Aer cald cu ventilație	Tavă de gătit	3	150	20 - 35
Pâine prăjită 1)	Grill	Raft sârmă	3	maxim	1 - 5

1) Preîncălziți aparatul timp de 10 minute.

11. ÎNGRIJIREA ȘI CURĂȚAREA

AVERTISMENT!

Consultați capitolele privind siguranța.

11.1 Observații privind curățarea

Agenți de curățare

- Curățați partea din față a aparatului doar cu o lavetă din microfibră, cu apă caldă și un detergent neagresiv. Curățați și verificați garnitura ușii din jurul cadrului cavității.
- Folosiți o soluție de curățare dedicată pentru suprafețe metalice.
- Curățați petele cu un detergent neutru.

Utilizarea zilnică

- Curățați interiorul aparatului după fiecare utilizare. Acumularea de grăsimi sau de orice alte reziduuri poate produce un incendiu.
- Umezeala poate produce condens în aparat sau pe panourile de sticlă ale ușii. Pentru a reduce condensul, lasă aparatul să funcționeze timp de 10 minute înainte de gătire. Nu depozitați preparatele în aparat pentru mai mult de 20 de minute. Uscați interiorul aparatului numai cu o lavetă din microfibră după fiecare utilizare.

Accesorii

- Curățați toate accesoriile după fiecare utilizare și lăsați-le să se usuce. Folosiți

doar o lavetă din microfibră, apă caldă și un detergent neagresiv. Nu curățați accesoriile în mașina de spălat vase.

- Nu curățați accesoriile anti-aderente folosind un agent de curățare abraziv sau obiecte cu muchii ascuțite.

11.2 Scoaterea suporturilor raftului

Scoateți suporturile raftului pentru a curăța aparatul.

1. Opriiți aparatul și așteptați să se răcească.
2. Trageți partea din față a suportului pentru rafturi și îndepărtați-o de peretele lateral.
3. Trageți partea din spate a suportului pentru raft și îndepărtați-o de peretele lateral și îndepărtați.

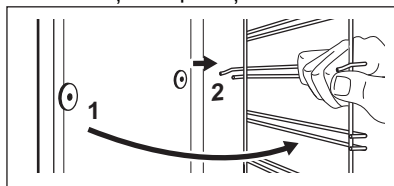

4. Instalați suporturile pentru raft în ordine inversă.

Știfturile de fixare de pe ghidajele telescopice trebuie să fie îndreptate spre față.

11.3 Curățarea cu apă

Această procedură de curățare folosește umiditatea pentru a elimina grăsimile și resturile de mâncare rămase în aparat.

1. Turnați apă în adâncitura cavității: 150 ml.
2. Setați funcția .
3. Setați temperatura la 90 °C.
4. Lăsați aparatul să funcționeze timp de 30 min.
5. Opritiți aparatul.
6. Așteptați până când aparatul s-a răcit. Uscați cavitatea cu o lavetă moale.

11.4 Scoaterea și montarea ușii

Ușa cuptorului are patru panouri de sticlă. Puteți să scoateți ușa și panourile de sticlă de la interior pentru a le curăța. Citiți toate instrucțiunile de la „Scoaterea și instalarea ușii” înainte de a scoate panourile de sticlă.

ATENȚIE!

Nu utilizați aparatul fără panourile de sticlă.

1. Deschideți ușa complet și țineți ambele balamale.

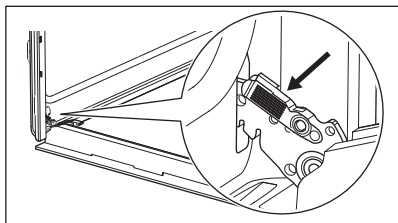

2. Ridicați și trageți încuietorile până când se aude un clic.

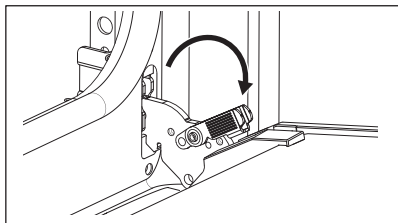

3. Închideți ușa cuptorului până la jumătate în prima poziție de deschidere. După aceea, ridicați și trageți pentru a scoate ușa din locaș.

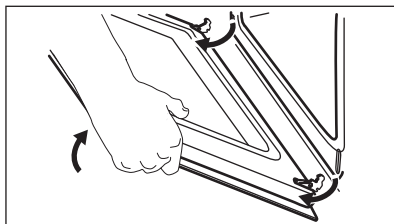

4. Puneți ușa pe o lavetă moale pe o suprafață stabilă și deschideți sistemul de blocare pentru a scoate panoul intern de sticlă.

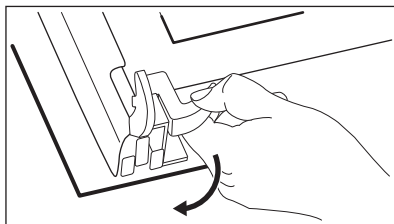

5. Rotiți dispozitivele de fixare la 90° și scoateți-le din locașurile lor.

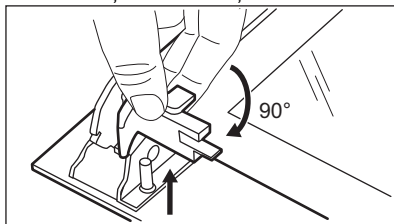

6. Mai întâi ridicați cu atenție și apoi scoateți panoul de sticlă.

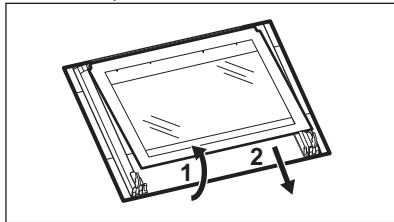

7. Curățați panourile de sticlă cu apă caldă și săpun. Uscați cu atenție panourile de sticlă. Nu curățați panourile de sticlă în mașina de spălat vase.
8. După curățare, instalați panoul de sticlă și ușa cuptorului.

Dacă ușa este instalată corect, veți auzi un clic la închiderea clemelor.

Dacă este instalată corect, garnitura ușii face clic.

Asigurați-vă că ați montat corect panoul intern din sticlă **A** în locașuri.

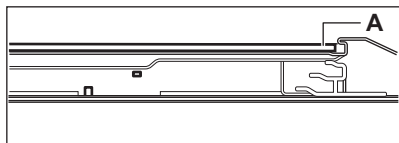

11.5 Înlocuirea becului

⚠ AVERTISMENT!

Pericol de electrocutare.
Becul poate fi fierbinte.

1. Oprii aparatul și așteptați să se răcească.
2. Deconectați aparatul de la alimentarea de la rețea.
3. Puneți laveta pe podeaua cuptorului.

Becul din spate

1. Rotiți capacul de sticlă și scoateți-l.
2. Curățați capacul de sticlă.
3. Înlocuiți becul cu un bec adecvat rezistent la o temperatură de 300 °C.
4. Montați capacul de sticlă.

12. DEPANAREA

⚠ AVERTISMENT!

Consultați capitolele privind siguranța.

12.1 Ce trebuie făcut dacă...

În orice situație care nu este prevăzută în acest tabel, contactați un Centru de service autorizat.

Problemă	Cauză și remediere
Aparatul nu se încălzește.	Siguranța este arsă. Verificați dacă siguranța este cauza defecțiunii. Dacă problema persistă, contactați un electrician autorizat.
Garnitura ușii este deteriorată.	Nu utilizați aparatul. Contactați un Centru de service autorizat.
Afișajul indică „12.00”.	A fost o pană de curent. Setați timpul.

Problemă	Cauză și remediere
Becul nu funcționează.	Becul este ars. Înlocuiți becul. Consultați „Îngrijire și curățare”, Înlocuirea becului.

12.2 Date pentru service

Dacă nu puteți remedia problema de unul singur, contactați comerciantul sau un centru de service autorizat.

Datele necesare solicitate de centrul de service se găsesc pe plăcuța cu date tehnice. Plăcuța cu datele tehnice se află pe cadrul frontal al cuptorului. Este vizibilă atunci când deschideți ușa. Nu scoateți plăcuța cu date tehnice din aparat.

Îți recomandăm să notezi datele aici:

Model (MOD.):

Numărul produsului (PNC):

Numărul de serie (S.N.):

13. EFICIENȚĂ ENERGETICĂ

13.1 Fișa cu informații despre produs și informații despre produs în conformitate cu Regulamentul UE privind etichetare ecologică și energetică

Denumirea furnizorului	Electrolux
Identificarea modelului	EOF3H50BK 944068231
Index de eficiență energetică	95.1
Clasă de eficiență energetică	A
Consum de energie cu o încărcătură standard, modul convențional	0.89 kWh/ciclu
Consum de energie cu o încărcare standard, în modul ventilație	0.78 kWh/ciclu
Număr de cavități	1
Sursă de căldură	Energie electrică
Volumul	65 l
Tip cuptor	Cuptor încorporabil
Masă	29.3 kg

IEC/EN 60350-1 - Aparate de gătit electrocasnice - Partea 1: Gamă, cuptoare, cuptoare cu abur și grill-uri - Metoda pentru măsurarea performanței.

13.2 Informații despre produs pentru consumul de energie și timpul maxim de atingere a modului de putere scăzută aplicabil

Consumul de putere în standby	0.8 W
Timpul maxim necesar pentru ca echipamentul să atingă automat modul de putere scăzută aplicabil	20 min.

13.3 Sfaturi pentru economisirea energiei

Următoarele sfaturi de mai jos vă vor ajuta să economisiți energie atunci când utilizați aparatul.

Asigură-te că ușa aparatului este închisă în timpul funcționării. Nu deschide ușa aparatului prea des în timpul gătirii. Menține garnitura ușii curată și asigură-te că este bine fixată în poziție.

Folosii vase metalice și forme și recipiente întunecate care nu reflectă pentru o economie optimizată de energie.

Nu preîncălziți aparatul înainte de gătire decât dacă acest lucru este recomandat în mod specific.

Ai grijă ca pauzele să fie cât mai mici între două coaceri, atunci când pregătești mai multe preparate o dată.

Gătirea cu ventilator

Atunci când este posibil, folosește funcțiile de gătit cu ventilator pentru a economisi energie.

Căldura reziduală

Atunci când durata de gătire este mai mare de 30 de min, redu temperatura aparatului cu cel puțin 3 - 10 min înainte de încheierea gătirii. Căldura reziduală din interiorul aparatului va continua să gătească preparatul.

Folosiți căldura reziduală pentru a menține mâncarea caldă sau pentru a încălzi alte preparate.

Menținerea caldă a alimentelor

Alegeți setarea pentru cea mai mică temperatură posibilă pentru a folosi căldura reziduală și menține mâncarea caldă.

Aer cald umed

Funcție concepută pentru a economisi energie în timpul gătirii.

14. INFORMAȚII PRIVIND MEDIUL

Reciclați materialele marcate cu simbolul . Pentru a recicla ambalajele, acestea trebuie puse în containerele corespunzătoare. Ajuțați la protejarea mediului și a sănătății umane și la reciclarea deșeurilor din aparatele electrice și electrocasnice. Nu aruncați aparatele

marcate cu acest simbol  împreună cu deșeurile menajere. Returnați produsul la centrul local de reciclare sau contactați administrația orașului dvs.



electrolux.com

867386484-A-192024



CE