

**gorenje**

HU

HU

**RÉSZLETES ÚTMUTATÓ**  
A SZÁRÍTÓGÉP  
HASZNÁLATÁHOZ

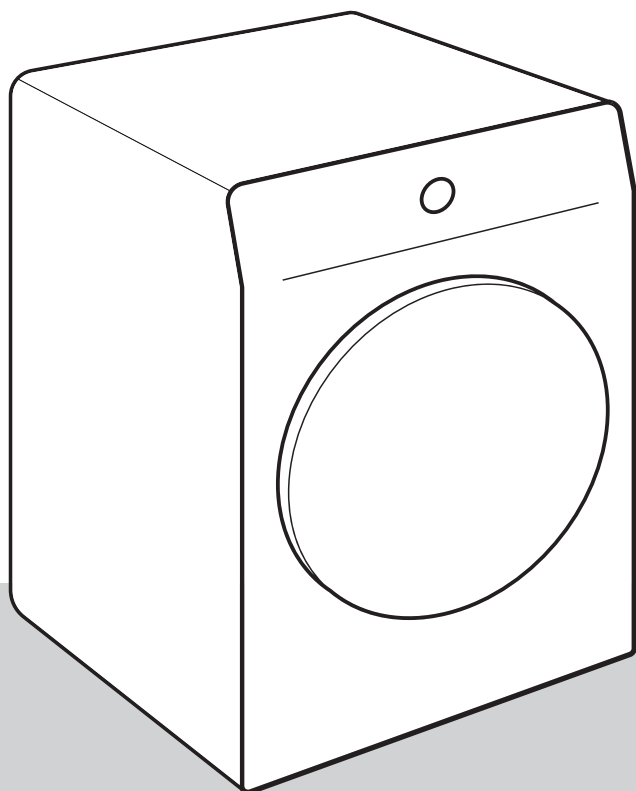

Az élet napjainkban bonyolult. Legyen legalább a ruhák kezelése egyszerű! Az Ön új szárítógépe az innovatív technológiát és a ruhák kezelése terén elérhető legújabb eredményeket ötvözi, hogy segíthessen Önnek egyszerűbbé tenni a mindennapi házimunkát.

A technológia a legkímélőbb ápolást biztosítja a ruhák számára, minimális gyűrődéssel. Az Ön szárítógépe ugyanakkor környezetbarát is, mivel a lehető leggazdaságosabb módon használja az elektromos energiát.

A szárítógép kizárólag háztartásban való használatra készült. Kérjük, ne használja olyan ruhákhoz, amelyek nem száríthatók gépben.

A dokumentumban a következő jelöléseket alkalmaztuk:

 **INFORMÁCIÓ!**  
Információ, tanács, tipp vagy javaslat

 **FIGYELMEZTETÉS!**  
Figyelmeztetés – általános veszély

 **ÁRAMÜTÉS!**  
Figyelmeztetés – áramütés veszélye

 **FORRÓ FELÜLET!**  
Figyelmeztetés – forró felület veszélye

 **TŰZVESZÉLY!**  
Figyelmeztetés – tűzveszély



Fontos, hogy figyelmesen olvassa el az útmutatót.

# Tartalomjegyzék

<b>BIZTONSÁGI FIGYELMEZTETÉSEK .....</b>	<b>5</b>
Forró felület veszélye .....	12
Biztonság .....	13
<b>A SZÁRÍTÓGÉP ISMERTETÉSE .....</b>	<b>14</b>
Műszaki információk .....	15
Vezérlő egység .....	16
<b>ELHELYEZÉS ÉS CSATLAKOZTATÁS .....</b>	<b>18</b>
A helyiség megválasztása .....	18
A szárítógép elhelyezése .....	18
A szárítógép lábainak beállítása .....	21
A kondenzvíz elvezetése .....	22
Csatlakoztatása az elektromos hálózatra .....	23
Mozgatás és szállítás az üzembe helyezést követően .....	24
<b>A KÉSZÜLÉK ELSŐ ALKALOMMAL TÖRTÉNŐ HASZNÁLATA ELŐTT .....</b>	<b>25</b>
A készülék csatlakoztatása a ConnectLife alkalmazással .....	26
<b>A SZÁRÍTÁS FOLYAMATA, LÉPÉSRŐL LÉPÉSRE (1 - 6) .....</b>	<b>29</b>
1. lépés: Figyelje meg a ruhák címkeit .....	29
2. lépés: A ruhák előkészítése a szárításra .....	30
A szárítógép bekapcsolása .....	31
A ruhák betöltése a szárítógépbe .....	32
3. lépés: A szárítási program kiválasztása .....	33
Programtáblázat .....	34
DrySync funkció .....	35
A szárítás vezérlése távolról, az alkalmazás segítségével .....	36
4. lépés: További funkciók kiválasztása .....	37
5. lépés: A szárítási program elindítása .....	43
6. lépés: A szárítási program befejezése .....	43
<b>MEGSZAKÍTÁS ÉS A PROGRAM MÓDOSÍTÁSA .....</b>	<b>44</b>
A program megszakítása .....	44
A program/funkciók módosítása .....	44
Ruhák hozzáadása a program megkezdését követően .....	44
Személyes beállítások elmentése .....	45
AdaptTech .....	45
Személyes beállítások menü .....	45
Az elvégzett szárítási ciklusok számának áttekintése .....	45
<b>TISZTÍTÁS ÉS KARBANTARTÁS .....</b>	<b>46</b>
Az ajtóban lévő hálós szűrő tisztítása .....	47
A hőszivattyú szűrőjének tisztítása .....	48
A hőcserélő tisztítása .....	49
A kondenzvíz-tartály kiürítése .....	50
A szárítógép tisztítása .....	51
<b>HIBAELHÁRÍTÁS .....</b>	<b>52</b>
Mit tegyünk ...? .....	52
Hibák és működési zavarok táblázata .....	52
Hangok .....	55

Szervizelés .....	56
<b>TIPPEK A SZÁRÍTÁSHOZ ÉS A KÉSZÜLÉK GAZDASÁGOS HASZNÁLATÁHOZ .....</b>	<b>57</b>
<b>TIPIKUS FOGYASZTÁS TÁBLÁZAT .....</b>	<b>58</b>
8 kg .....	58
9 kg .....	58
10 kg .....	59
Készenléti üzemmód .....	60
<b>A TERMÉK ENERGIACIMKÉJE ÉS ADATTÁBLÁJA .....</b>	<b>61</b>
<b>ÁRTALMATLANÍTÁS .....</b>	<b>63</b>

# BIZTONSÁGI FIGYELMEZTETÉSEK



**A szárítógép használatának megkezdése előtt olvassa át figyelmesen az útmutatót.**

**Kérjük, ne használja a szárítógépet anélkül, hogy először átolvasta és megértette volna az útmutatót.**

A készüléket nem használhatják olyan személyek (beleértve a gyerekeket is), akik csökken fizikális vagy mentális képességekkel rendelkeznek, illetve nincs meg a készülék használatához szükséges tudásuk és tapasztalatuk. Az ilyen személyeknek a biztonságukért felelős személy útmutatást kell hogy adjon a készülék használatáról.

**A szárítógép használatát ismertető útmutató többféle típusú szárítógéphez készült, ezért lehetséges, hogy olyan beállítások vagy kiegészítők ismertetését is tartalmazza, amelyek az Ön készülékénél nem elérhetők.**

A maximális szárítási mennyiség kg-ban (száraz tömeg) az adattáblán van feltüntetve.

**Az útmutatóban foglaltak be nem tartása, vagy a szárítógép nem megfelelő használata kárt okozhat a ruhákban vagy a készülékben, illetve a felhasználó sérüléséhez is vezethet.** Tárolja az útmutatót elérhető helyen, a szárítógép közelében.

A használati útmutató elérhető honlapunkon [www.gorenje.com](http://www.gorenje.com).

**A szárítógép kizárólag háztartásban való használatra készült.** Ha a szárítógépet professzionális, profit-orientált célra vagy a normál, háztartásban való használatot meghaladó célra használják, illetve ha a készüléket olyan személy használja, aki nem felhasználó, a garanciális időszak a vonatkozó jogszabály által megkövetelt legrövidebb lesz.

Kövesse az útmutatóban foglaltakat a Gorenje szárítógép megfelelő üzembe helyezése és elektromos csatlakoztatása érdekében (lásd az »ELHELYEZÉS ÉS CSATLAKOZTATÁS« fejezetet).

A szárítógéphez kapcsolódó javítási és karbantartási feladatokat képzett szakember kell hogy elvégezze. A nem szakember által elvégzett javítás eredménye baleset vagy nagyobb meghibásodás lehet.

### **ÁRAMÜTÉS!**

A veszélyek elkerülése érdekében a **sérült csatlakozó kábelt** kizárólag a gyártó, szakképzett szerelő vagy más arra felhatalmazott személy cserélheti ki.

**Az elhelyezést követően, az elektromos hálózatra történő csatlakoztatás előtt a szárítógépnek legalább két órán át állnia kell.**

### **FIGYELMEZTETÉS!**

Ne csatlakoztassa a szárítógépet az elektromos hálózatra külső kapcsolóberendezés (például időzítő) használatával és ne csatlakoztassa olyan hálózatra, amelyet a szolgáltató rendszeresen be- és kikapcsol.

A szárítógépet nem szabad hosszabbítóval csatlakoztatni a hálózatra.

Ne csatlakoztassa a szárítógépet egy olyan konnektorba, amely villanyborotva vagy hajszárító használatához való.

Meghibásodás esetén kizárólag az arra felhatalmazott gyártók alkatrészeit használja.

A szárítógép nem megfelelő csatlakoztatása, használata vagy nem hozzáértő részéről történő szervizelése esetén az esetleges károkat a felhasználó köteles megtéríteni, azokra a garancia nem vonatkozik.

Mindig a szárítógéphez mellékelt csöveket használja.

A szárítógépet megfelelően szellőző, 15°C és 25°C közötti hőmérsékletű helyiségben helyezze el.

A szárítógép mosógép tetején történő elhelyezéséhez legalább két személy szükséges.

A szárítógépet vízszintes és stabil (beton) padlón helyezze el.

Ne tegye a készüléket zárható vagy tolóajtó, illetve olyan ajtó mögé, amelynek pántja a szárítógép pántjával ellentétes oldalon van. Ugy helyezze el a készüléket, hogy az ajtaja mindig szabadon nyitható legyen.

Soha ne fedje be a szellőzőnyílásokat (levegő-elvezető nyílások).

Ne helyezze a szárítógépet hosszú szálú szőnyegre, mert az akadályozhatja a levegő keringését.

**A szárítógép környezetében lévő levegő nem tartalmazhat porszemeket.**

**A helyiség levegője, ahol a készülék elhelyezésre került, jól szellőztethető kell, hogy legyen,** megelőzendő a nyílt lánggal égő gázkészülékekből (pl. kandalló) felszabaduló gázok visszaáramlását a helyiségbe.

Ügyeljen rá, hogy a készülék körül ne gyűljenek össze cérnaszálak.

A készülék burkolatán vagy a beépített szerkezetben ne akadályozza a szellőzőnyílásokat.

A készülék nem érintkezhet a fallal vagy a szomszédos bútorelemekkel.

A készülék elhelyezését követően várjon 24 órát, mielőtt elkezdené használni. Ha a szárítógépet szállításhoz vagy szereléshez le kell fektetni, döntse előlről nézve a bal oldalára.

Ne használja a készüléket olyan ruhák szárítására, amelyek nem kerültek kimosásra.

Az olaj-, aceton-, alkohol-, olajszármazék, folttisztító, terpentín, viasz-, vagy viasz-eltávolító foltokkal szennyezett ruhákat mosógépben, meleg víz és mosószer használatával ki kell mosni, mielőtt a szárítógépben való szárításukat megkezdénék.

A latex- vagy gumi részeket tartalmazó ruhák, fürdő- vagy úszósapkák, illetve habgumit tartalmazó ruhák vagy huzatok nem száríthatók szárítógépben.

A ruhaápoló szereket és hasonló termékeket a gyártó utasításainak megfelelően használja.



## **TŰZVESZÉLY!**

A zsebekből távolítson el minden olyan tárgyat, mint az öngyújtók és a gyufák.

Ha a kondenzvíz-elvezető cső akadályoztatva van, vagy eldugult, a centrifuga működése leáll (lásd, a »MEGSZAKÍTÁS ÉS A PROGRAM MÓDOSÍTÁSA/A kondenzvíz tartály megtelt« részt).

A szárítógép mozgatása, vagy tére fűtetlen helyiségbe való áthelyezése előtt a kondenzvíz-tartályt ki kell üríteni.

**Tisztítsa meg a szárítógép szűrőit minden egyes szárítási ciklust követően.** Ha kivesszi a szűrőket, ne felejtse el visszahelyezni őket a következő szárítási ciklus megkezdése előtt.

**Ne használjon olyan oldó- és tisztítószeret, amelyek kárt tehetnek a készülékben** (kérjük, tartsa be a tisztítószerek gyártóinak javaslatait és figyelmeztetéseit).

**A kondenzvíz-tartályba soha ne töltsön vegyszereket vagy parfümöket** (lásd »A SZÁRÍTÓGÉP ISMERETÉSE« és »A KONDENZVÍZ TARTÁLY KIÜRÍTÉSE« fejezeteket).

**A szárítás folyamatának végeztével húzza ki a szárítógép csatlakozó kábelét az aljzathoz.**

**A szárítógép a levegő melegítésére hőszivattyús rendszert használ.**

**A rendszer egy kompresszorból és egy hőcserélőből áll.** A szárítógép elindításakor a kompresszor működése (az áramló folyadék hangja) vagy a hűtőfolyadék áramlása hangosabb lehet mindaddig, amíg a kompresszor működésben van. Ez nem a hibás működés jele és nem befolyásolja a szárítógép hasznos élettartamát. Idővel és a készülék használatával ez a zaj halkabbá válik.

**A garancia nem vonatkozik** a fogyóeszközökre, a kisebb színbeli eltérésekre, a készülék életkorából eredően növekvő zajszintre, ami egyébként nem befolyásolja a készülék funkcionalitását, valamint az olyan esztétikai hibákra, amelyek nincsenek kihatással a szárítógép funkcionalitására és a biztonságra.

**⚠ FIGYELMEZTETÉS!**  
**Gyermekek biztonsága**

**A gyerekeknek ne engedje, hogy játsszanak a készülékkel.**

**A három évesnél kisebb gyerekeket ne engedje a centrifuga közelébe, kivéve, ha folyamatos felügyelet alatt vannak.**

Ügyeljen rá, hogy a gyerekek és a háziállatok ne másszanak be a szárítógép dobjába.

Mielőtt a szárítógép ajtaját becsukná, győződjön meg róla, hogy a dobban a ruhákon kívül semmi más nincs (pl. nem mászott-e be egy gyerek a dobba és nem zárta-e magára belülről az ajtót).

**Kapcsolja be a gyerekzárát.** Lásd a »4. LÉPÉS: TOVÁBBI FUNKCIÓK KIVÁLASZTÁSA/Gyerekzár« fejezetet.

**A szárítógép valamennyi biztonsági szabványnak megfelelően készült.**

Ezt a szárítógépet akkor használhatják 8 éves és annál idősebb gyerekek, valamint csökkent fizikális, érzékszervi vagy mentális képességekkel rendelkezők, illetve megfelelő tudással és tapasztalattal nem rendelkező személyek, ha felügyeletük a készülék használata során biztosított, ha megfelelő útmutatást kaptak a szárítógép biztonságos használatáról és megértették a nem megfelelő használattal járó veszélyeket.

Ügyeljen rá, hogy a gyerekek ne játsszanak a szárítógéppel.

Gyerekek felügyelet nélkül nem tisztíthatják a szárítógépet és nem végezhetnek rajta karbantartási feladatokat.

### **Forró felület veszélye**

#### **FORRÓ FELÜLET!**

Magasabb szárítási hőmérsékleteknél az ajtó üvege felforrósodhat. Legyen elővigyázatos az égési sérülések elkerülése érdekében. Ügyeljen rá, hogy a gyerekek ne játsszanak az ajtó üvegének közelében.

**A szárítógép hátsó része működés közben erősen felforrósodhat. Várja meg, amíg a készülék teljesen kihűl, mielőtt megérintené a hátsó részét.**

Ha a szárítás folyamata közben kinyitja a szárítógép ajtaját, a ruhák forróak lehetnek és fennáll az égésveszély.

A szárítási folyamatot soha ne állítsa le a vége előtt; ha a ciklust bármi okból megszakítja, legyen nagyon óvatos a ruhák dobból való kivételekor, mert igen forróak lehetnek. Ilyen esetben szedje ki gyorsan a ruhákat a dobból és teregesse ki őket, hogy a lehető leggyorsabban megszáradhassanak.

## Biztonság

### TŰZVESZÉLY!

A szárítógépet kizárólag olyan ruhák szárítására használja, amelyek vízzel kimosásra kerültek. Ne szárítson a készülékben olyan ruhákat, amelyek mosása vagy tisztítása gyúlékony tisztítószerrel vagy anyagokkal történt (gázolaj, triklóretilén, stb.), mert ez robbanásveszélyes.

Ipari tisztítószerekkel vagy vegyszerekkel tisztított ruhákat **ne szárítson** a szárítógépben.

A szárítógépet egy automatikus kikapcsoló rendszer védi a túlhevülés ellen. Ez a rendszer kikapcsolja a készüléket, ha a hőmérséklet túl magas.

Ha a hálós szűrő eltömődött, ha túlhevülés elleni automatikus kikapcsoló rendszer aktiválódhat. Tisztítsa meg a szűrőt, várja meg, amíg a szárítógép kihűl, majd próbálja újra elindítani. Ha a szárítógép továbbra sem indul el, hívjon szerelőt.

Ne tegyen kárt a hűtőközeg keringésében.

A készülékben található R290 hűtőközeg környezetbarát, de gyúlékony és kigyulladhat, ha nyílt lánggal vagy gyújtóforrással érintkezik. Tartsa távol a készüléktől a nyílt lángot és a gyújtóforrásokat.

# A SZÁRÍTÓGÉP ISMERTETÉSE

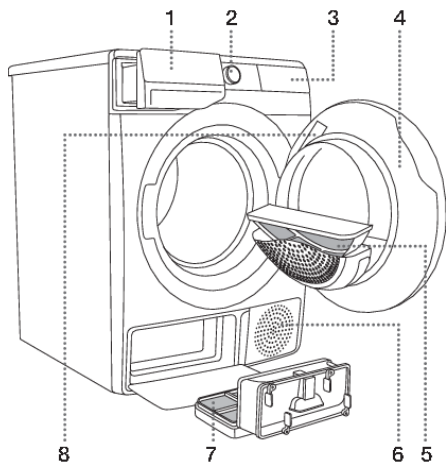

## ELÖL

1. Kondenzvíz-tartály
2. Be/kikapcsolás és programválasztás gomb
3. Vezérlő egység érintőgombokkal
4. Ajtó
5. Hálós szűrő
6. Szellőző nyílás
7. Hőszivattyú szűrő
8. Adattábla

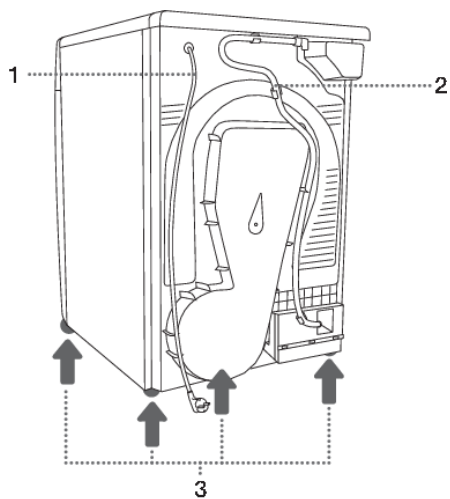

## HÁTUL

1. Csatlakozó kábel
2. Kondenzvíz-elvezető cső
3. Állítható lábak

# Műszaki információk

(modelltől függően)

A szárítógép alapadatait tartalmazó adattábla a szárítógép ajtajának belső oldalán található (lásd »A SZÁRÍTÓGÉP ISMERTETÉSE« fejezetet).

<b>Szélesség</b>	600 mm
<b>Magasság</b>	850 mm
<b>Mélység (a)</b>	625 mm
<b>Mélység zárt ajtóval</b>	653 mm
<b>Mélység nyitott ajtóval (b)</b>	1134 mm
<b>Tömeg</b>	XX/YY kg (modelltől függően)
<b>Névleges feszültség</b>	Lásd az adattáblát.
<b>Biztosíték</b>	Lásd az adattáblát.
<b>Névleges teljesítmény</b>	Lásd az adattáblát.
<b>Hűtőközeg mennyisége</b>	Lásd az adattáblát.
<b>Hűtőközeg típusa</b>	R290
<b>Maximális töltés</b>	Lásd az adattáblát.

<b>Rádióberendezés típusa</b> (modelltől függően)	HL3215STG HLW3215-TG HLW3215-TG01
<b>Wi-Fi</b>	
Működési frekvencia tartomány	2.4000 GHz – 2.4835 GHz
Maximális kimeneti teljesítmény	≤10 dBm/MHz (EIRP) (Antenna gain <10 dBi)
Maximális antennaerősítés	Gain: 0 dBi
<b>Bluetooth</b>	
Működési frekvencia tartomány	2.400 GHz – 2.4835 GHz
Hordozó kimenet	6 dBm (≤ 10 dBm)
Kibocsátás típusa	F1D

A Gorenje kijelenti, hogy a fent felsorolt rádióberendezések megfelelnek a 2014/53/EU irányelvnek.

## Adattábla

<b>gorenje</b> CE	TYPE:SP22/XXXXX	MODEL:XXXXXXXXXXXXX		MADE IN SLOVENIA		
	ART.No.:XXXXXX/XX	Ser.No.:XXXXXXXX			IPX4	
	XXX-XXX V ~ XX Hz	⊖ XX A			○ XX kg	ÖRENIJE gospodinjiski aparati d.o.o. Parizovanska cesta 12 SI-3320 Velenje, SLOVENIA info@gorenje.com
	Pmax.XXXX W	RXXX /XXXX kg			AUID:XXXXXXXXXXXXXXXXXXXXXXXXXXXXXXXXXXXX	

# Vezérlő egység

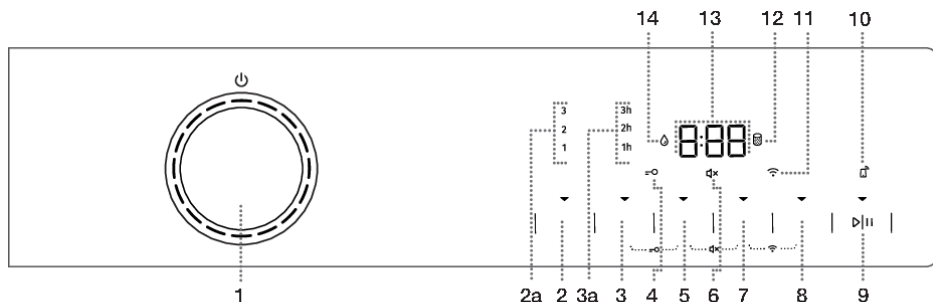

<p><b>1</b></p>	<p>A szárítógép <b>BE/KIKAPCSOLÁSA</b> és PROGRAMVÁLASZTÁS <b>GOMB</b> ☰.          A szárítógép <b>BEKAPCSOLÁSÁHOZ</b> forgassa el a programválasztó gombot balra vagy jobbra.          A szárítógép <b>KIKAPCSOLÁSÁHOZ</b> forgassa el a programválasztó gombot KIKAPCSOLT pozícióba ☰.          A szárítási program <b>KIVÁLASZTÁSÁHOZ</b> forgassa el a gombot balra vagy jobbra.          A kiválasztott program melletti jelfény világít.</p>
<p><b>2</b></p>	<p><b>EXTRA DRY (EXTRA SZÁRAZ)</b>          A jel megvilágítása a kiválasztott funkció mellett.          A 2a (1,2,3) további funkciók lehetővé teszik magasabb szárazsági fokozat kiválasztását és meghosszabbítják a szárítási időt.</p>
<p><b>3</b></p>	<p><b>ANTI CREASE (GYŰRŐDÉSMENTESÍTÉS)</b>          A funkció kiválasztott működési ideje kezd el világítani.</p>
<p><b>3+5</b></p>	<p><b>Gyerekszár BE/KIKAPCSOLÁSA</b>          Nyomja meg a 3+5 pozíciókat és tartsa őket benyomva 3 másodpercig.</p>
<p><b>4</b></p>	<p>Világít a <b>GYEREKZÁR</b> =o jelzés</p>
<p><b>5</b></p>	<p><b>TIME DRY (IDŐ ALAPÚ SZÁRÍTÁS)</b>          A szárítási idő beállításának lehetősége.</p>
<p><b>6</b></p>	<p>A <b>HANG KIKAPCSOLÁSA</b> ¶ jelzés megvilágítása</p>
<p><b>7</b></p>	<p><b>DELAY END (A SZÁRÍTÁS VÉGÉNEK KÉSLELTETÉSE)</b>          A szárítási idő vége beállításának lehetősége.</p>
<p><b>5+7</b></p>	<p><b>Hang BE/ KIKAPCSOLÁSA</b>          Nyomja meg a 5+7 pozíciókat és tartsa őket benyomva 3 másodpercig.</p>
<p><b>8</b></p>	<p><b>NATURE DRY</b> ¶ (ALACSONYABB HŐMÉRSÉKLET)          Alacsonyabb hőmérsékleten való szárítás lehetősége.</p>
<p><b>7+8</b></p>	<p>A <b>Wi-Fi kapcsolat BE/KI kapcsolása</b> ¶          Nyomja meg és tartsa 3 másodpercig nyomva a 7+8 pozíciókat.</p>



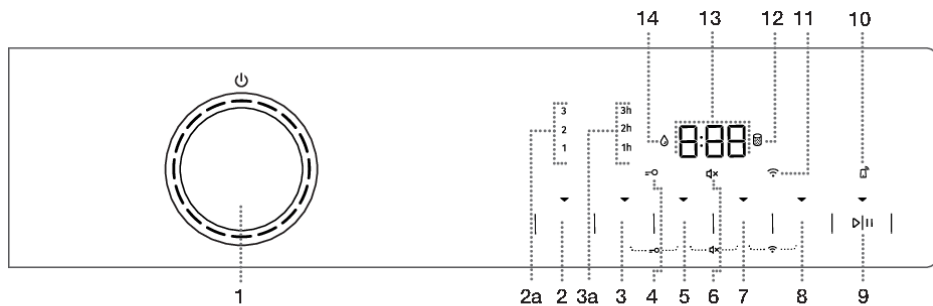

<p><b>9</b></p>	<p><b>START/PAUSE gomb</b> ▷   </p> <p>A gombnak 4 funkciója van:</p> <ul style="list-style-type: none"> <li>• <b>START</b> – a szárítási program elindítása (a program a gomb rövid megnyomásával indítható el);</li> <li>• <b>PAUSE (SZÜNET)</b> – a szárítási program ideiglenes megszakítása (a gomb ismételt rövid érintésére ideiglenesen megszakad a készülék működése);</li> <li>• <b>SZEMÉLYES BEÁLLÍTÁSOK MENTÉSE</b> (tartsa a gombot 3 másodpercig nyomva).</li> <li>• Kapcsolja be a <b>REMOTE START</b> funkciót</li> </ul> <p>Bekapcsoláskor világít a gombon lévő jelfény.</p>
<p><b>10</b></p>	<p>A <b>REMOTE START</b> jelzés □ (TÁVOLI INDÍTÁS) megvilágítása</p>
<p><b>11</b></p>	<p>A <b>CONNECT</b> ☎ (KAPCSOLAT) jelzés megvilágítása</p>
<p><b>12</b></p>	<p>Világít a 🧼 jelzés</p> <p><b>TISZTÍTSA MEG A SZŰRŐT</b></p>
<p><b>13</b></p>	<p>A <b>KIJELZŐ (DISPLAY)</b> a következőket mutatja:</p> <ul style="list-style-type: none"> <li>• Beállítható funkciók;</li> <li>• A program végéig hátralévő idő;</li> <li>• Információk a felhasználó számára.</li> </ul>
<p><b>14</b></p>	<p>Világít a 💧 jelzés</p> <p><b>ÜRÍTSE KI A KONDENZVÍZ-TARTÁLYT</b></p>

# ELHELYEZÉS ÉS CSATLAKOZTATÁS



## INFORMÁCIÓ!

Távolítsa el a csomagolást. A csomagolás eltávolításakor ügyeljen arra, hogy ne sértse meg a szárítógépet valamilyen éles tárggyal.

## A helyiség megválasztása

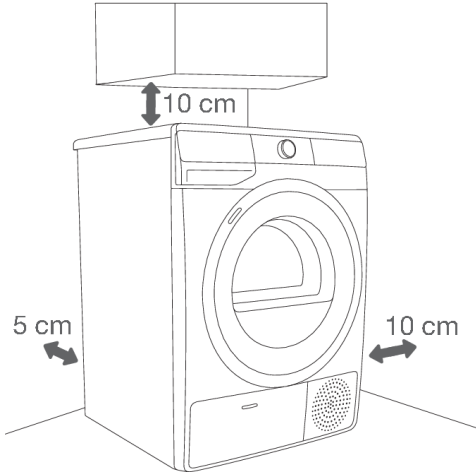

## INFORMÁCIÓ!

A szárítógép nem szabad, hogy érintkezzen a falal vagy a szomszédos bútorelemmel. A készülék optimális működése érdekében javasolt a falaktól az ábrán jelölt távolságok megtartása. A szükséges minimális távolság meg nem tartása esetén a készülék túlhevülhet.



## INFORMÁCIÓ!

A hátsó falon található szellőzőnyílásokat és az elől lévő levegő-elvezető nyílást soha nem szabad eltakarni.

A helyiség, amelyben a készülék elhelyezésre kerül, jól szellőztethető, 15°C és 25°C közötti hőmérsékletű kell hogy legyen. A szárítógép ennél alacsonyabb környezeti hőmérsékleten történő működtetése páráképződéssel járhat a készülék belsejében. Ne tegye a szárítógépet olyan helyiségbe, ahol fennáll a fagyveszély. A kondenzvíz-tartályban és a szivattyúban megfagyott víz kárt tehet a készülékben.

A szárítógép hőt ad le, ezért ne helyezze túl kicsi helyiségbe, mert a szárítási folyamat a korlátozottan rendelkezésre álló levegőmennyiség miatt hosszabb lehet.

A helyiség megvilágítása elégséges kell hogy legyen ahhoz, hogy lehetővé tegye a vezérlő panel kijelzőjén megjelenő információk elolvasását.

## A szárítógép elhelyezése

Ha megfelelő (azonos) méretű Gorenje szárítógéppel rendelkezik, az ráhelyezhető a Gorenje mosógépre; ebben az esetben szükséges a vákuumos lábak és a fali rögzítőkonzol használata. A másik lehetőség az, hogy a szárítógép a mosógép mellett kerül elhelyezésre (1. és 3. ábra).

Ha az Ön Gorenje mosógépe kisebb (minimális mélység 545 mm), mint a Gorenje szárítógépe, szárító-alátét beszerzése szükséges (2. ábra). A készülékhez mellékelt vákuumos lábakat használni kell, arra szolgálnak, hogy megakadályozzák a készülék csúszkálását.

A kiegészítő felszerelések (szárítógép tartó (a), vákuumos lábak (b) és (abban az esetben, ha nem tartozék) fali rögzítő konzol (c) a falba való rögzítéshez) a szervizben vásárolhatók meg.

A felület, amelyen a készülék elhelyezésre kerül, tiszta és vízszintes kell hogy legyen.

A Gorenje mosógép, amelyen a Gorenje szárítógépet elhelyezni szeretné, el kell hogy bírja a szárítógép súlyát (lásd »A SZÁRÍTÓGÉP ISMERTETÉSE/Műszaki információk« fejezetet).

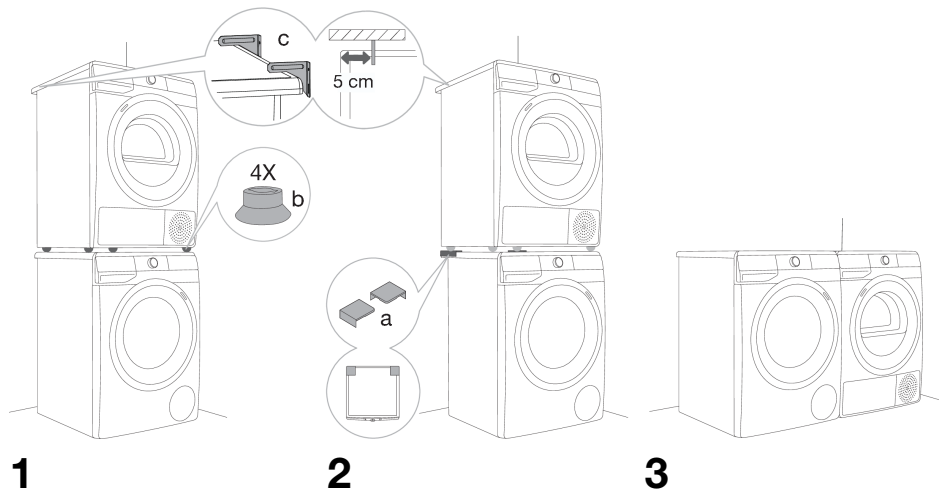

## ☛ INFORMÁCIÓ!

A szárítógép mosógép tetején történő elhelyezéséhez legalább két személy szükséges.

## A szárítógép ajtajának kinyitása (felülről)

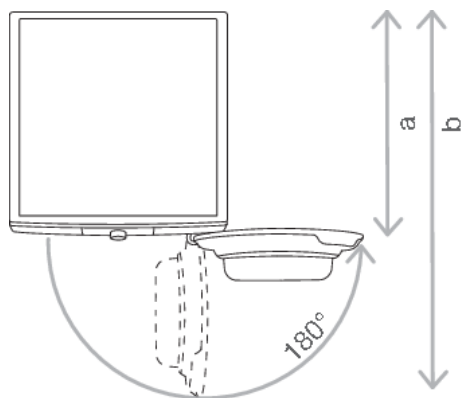

Lásd »A SZÁRÍTÓGÉP ISMERTETÉSE/Műszaki információk« fejezetet.

a = 625 mm

b = 1134 mm

**⚠ FIGYELMEZTETÉS!**

Ne tegye a készüléket zárható vagy tolóajtó, illetve olyan ajtó mögé, amelynek pántja a szárítógép pántjával ellentétes oldalon van. Úgy helyezze el a készüléket, hogy az ajtaja mindig szabadon nyitható legyen.

**⚠ FIGYELMEZTETÉS!**

Ne helyezze a szárítógépet hosszú szálú szőnyegre, mert az akadályozhatja a levegő keringését.

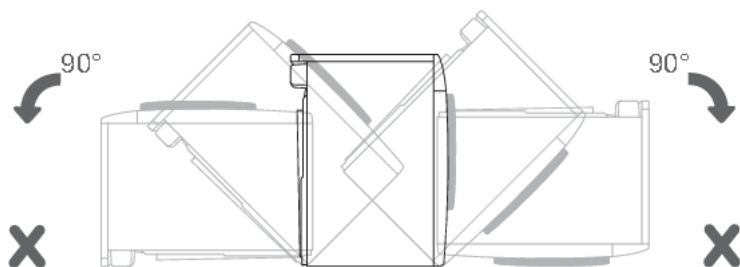
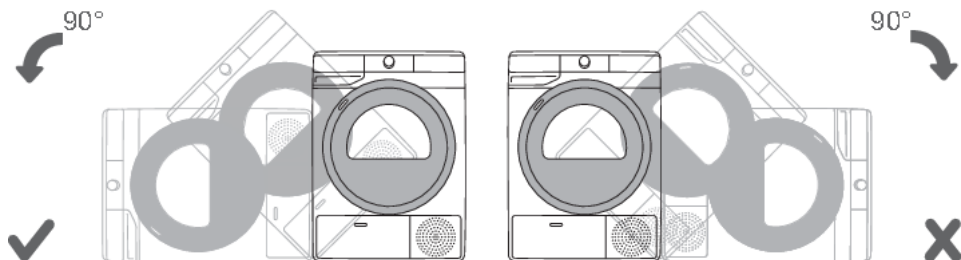

**💡 INFORMÁCIÓ!**

A készülék elhelyezését követően várjon 24 órát a készülék mozgatása nélkül az első használatáig. Ha szállítás közben a készüléket valamelyik oldalára szükséges dönteni, döntse a készüléket előlről nézve a bal oldalával lefelé.

## A szárítógép lábainak beállítása

Állítsa vízszintbe a készüléket hosszában és keresztben is, az állítható lábak elforgatásával, amelyek +/- 1 cm beállítást tesznek lehetővé. Használjon vízmértéket és 22-es csavarkulcsot.

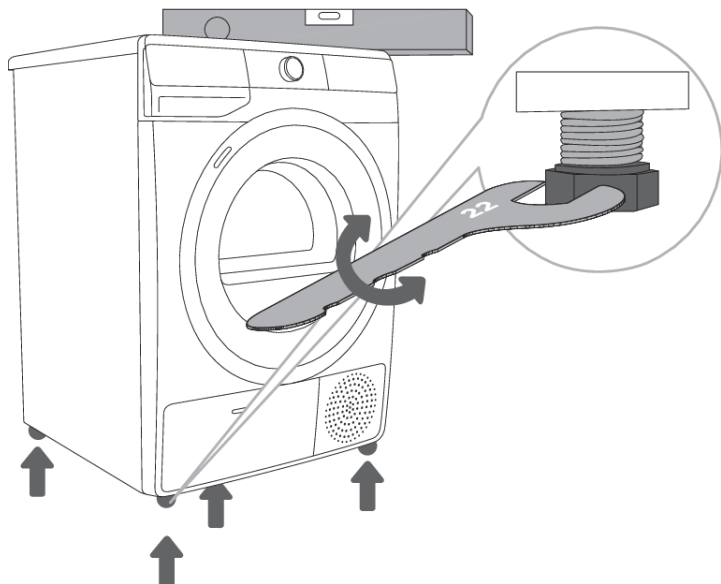

### INFORMÁCIÓ!

A padló, amelyen a készülék elhelyezésre kerül, beton alapú kell hogy legyen. Fontos, hogy a padló tiszta és száraz legyen, ellenkező esetben a szárítógép csúszkálhat rajta. Tisztítsa meg az állítható lábakat is.

### INFORMÁCIÓ!

A szárítógépnek vízszintesen kell állnia, stabil és szilárd padlón.

### INFORMÁCIÓ!

Ha a szárítógép nincs megfelelően vízszintbe állítva a lábak segítségével, rázkódás jelentkezhet, a készülék elcsúszhat a helyiségben és hangos lesz a működése. A készülék nem megfelelő vízszintbe állítása nem képezi a garancia tárgyát.

### INFORMÁCIÓ!

Időnként szokatlan vagy hangosabb zaj jelentkezhet a készülék működése közben; ezek általában a nem megfelelő elhelyezés következményei.

## A kondenzvíz elvezetése

A szárítás folyamata során egy jelfény (a kijelzőn kigyullad a  (14) jelzés) figyelmeztet arra, ha a kondenzvíz-tartály megtelt és ki kell üríteni.

Hogy ne kelljen ürítgetni a kondenzvíz-tartályt, vezesse a készülék hátsó felén található kondenzvíz-elvezető csövet közvetlenül a lefolyóba.

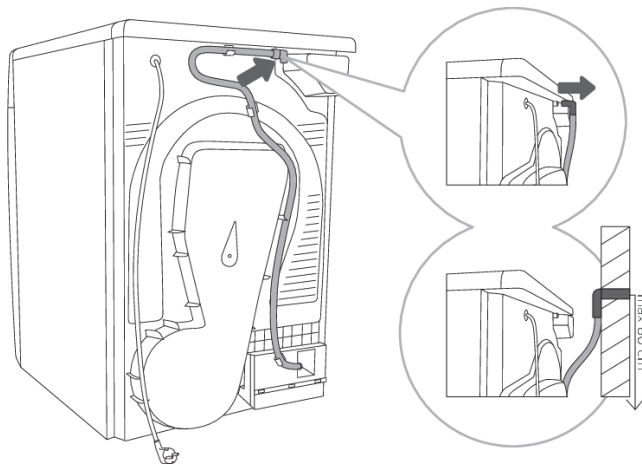

**1** Vegye ki a csövet a szárítógép hátsó falán található tartóból (bal oldal, a felső fedél alatt).

**2** Vezesse a csövet egy olyan lefolyóba, ami 80 cm-nél kisebb távolságra van a padlótól.

### INFORMÁCIÓ!

Ha úgy dönt, hogy a kondenzvíz-elvezető csövet a lefolyóba, vagy egy mosdókagylóba csatlakoztatja, győződjön meg róla, hogy a cső biztonságosan rögzítve van-e. Ezzel megelőzhető a víz csöpögése, ami váratlan károkat is okozhat.

### FIGYELMEZTETÉS!

Mindig a szárítógéphez mellékelt csöveket használja.

## Csatlakoztatása az elektromos hálózatra

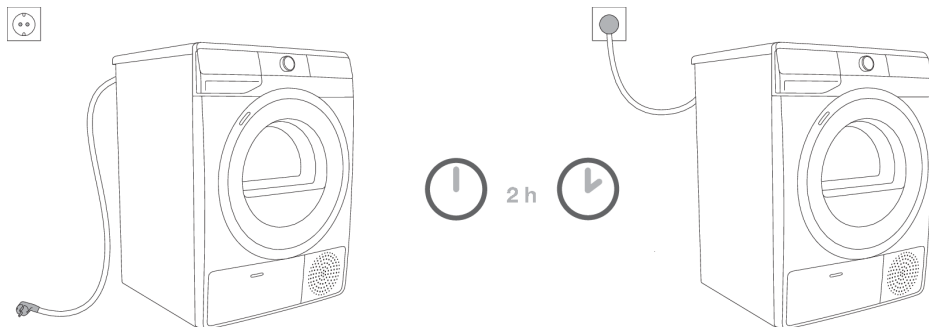

### ÁRAMÜTÉS!

**Az elhelyezést követően a szárítógép legalább 2 órát kell hogy álljon, mielőtt az elektromos hálózatra történő csatlakoztatást elvégeznénk; ez lehetővé teszi a készülék számára, hogy stabilizálódjon.**

A szárítógépet földelt aljzatba csatlakoztassa. Az üzembe helyezést követően a fali aljzat szabadon hozzáférhető kell hogy legyen. Az aljzat földelő csatlakozóval kell, hogy rendelkezzen (a vonatkozó szabályozásnak megfelelően).

A szárítógépre vonatkozó információk az adattáblán vannak feltüntetve (lásd »A SZÁRÍTÓGÉP ISMERTETÉSE/Műszaki információk« fejezetet).



### ÁRAMÜTÉS!

**Javasolt túlfeszültség elleni védelem használata, a készülék villámcsapástól való védelme érdekében.**



### FIGYELMEZTETÉS!

A szárítógépet nem szabad hosszabbítóval csatlakoztatni a hálózatra.



### INFORMÁCIÓ!

Ne csatlakoztassa a szárítógépet egy olyan konnektorba, amely villanyborotva vagy hajszárító használatához való.



### INFORMÁCIÓ!

A biztonsággal vagy a teljesítménnyel kapcsolatos bármilyen javítási vagy karbantartási feladatot szakképzett szerelő kell hogy elvégezze.



### INFORMÁCIÓ!

A sérült csatlakozó kábelt kizárólag a gyártó által arra felhatalmazott személy cserélheti ki.

## Mozgatás és szállítás az üzembe helyezést követően

Minden egyes szárítási ciklus után egy kis mennyiségű kondenzvíz marad a készülékben. Kapcsolja be a szárítógépet és válassza ki az egyik programot, majd hagyja a készüléket működni körülbelül fél órán át. Ezalatt a visszamaradó víz kiszivattyúzásra kerül, ezzel megelőzhető a szállítás közbeni károsodások.

Ha a szárítógép szállítása álló helyzetben nem lehetséges, döntse a bal oldalára.



### ÁRAMÜTÉS!

**A szállítást követően a készüléknek legalább 2 órán át nyugalmi állapotban kell lennie, csak ezt követően csatlakoztatható az elektromos hálózatra. A készülék üzembe helyezését és csatlakoztatását képzett szerelő kell hogy elvégezze.**



### INFORMÁCIÓ!

Ha a készülék szállítása nem az útmutatóban foglaltaknak megfelelően történt, a szárítógép az elektromos hálózatra való csatlakoztatás előtt legalább 24 órát kell hogy álljon.

Ennek elmulasztása esetén a hőszivattyú meghibásodhat, ezt pedig nem fedezi a garancia.

Ügyeljen rá, hogy ne sérüljön meg a hűtőrendszer (lásd az »ELHELYEZÉS ÉS CSATLAKOZTATÁS/A szárítógép elhelyezése« fejezetet).



### ÁRAMÜTÉS!

**A szárítógép csatlakoztatása előtt olvassa el figyelmesen a használati útmutatót. A nem megfelelő csatlakoztatás vagy használat miatt szükségessé váló javítás vagy felmerülő garancia-igény nem képezi a garancia tárgyát.**



### INFORMÁCIÓ!

A szíjat kizárólag a gyártó által arra felhatalmazott szerelő cserélheti ki, aki eredeti tartalék-alkatrészt biztosít, a következők szerint: OPTIBELT EPH 1906, kód 104265; OPTIBELT 8 EPH 1941, kód 160165; POLY-V 7PH 1956 HUTCHINSON, kód 562038; HUTCHINSON 8 PHE 1942, kód 270313 (modelltől függően).



# A KÉSZÜLÉK ELSŐ ALKALOMMAL TÖRTÉNŐ HASZNÁLATA ELŐTT

Ügyeljen rá, hogy a készülék ne legyen csatlakoztatva a hálózatra; majd nyissa ki az ajtót úgy, hogy húzza a bal oldalát saját maga felé (1. és 2. ábrák).

A készülék első használata előtt tisztítsa meg a szárítógép dobját puha, nedves, pamut ruha és víz segítségével (3. ábra).

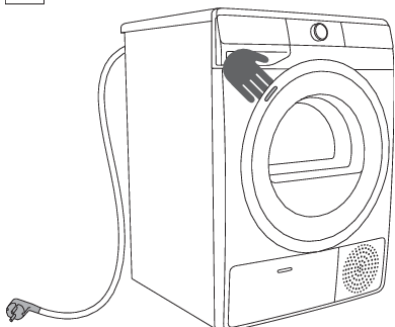

1

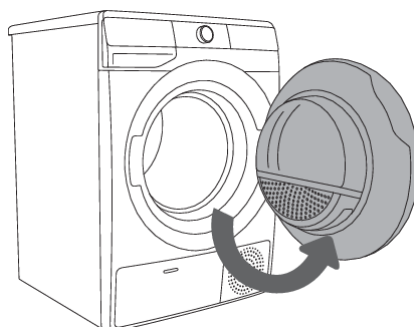

2

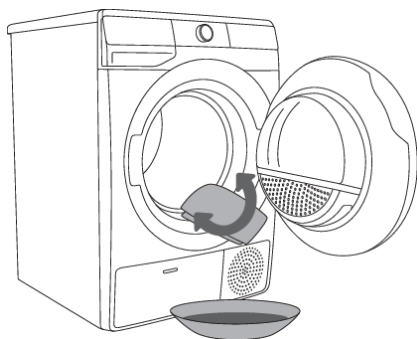

3



## FIGYELMEZTETÉS!

Ne használjon olyan oldó- és tisztítószeret, amelyek kárt tehetnek a készülékben (kérjük, tartsa be a tisztítószer gyártóinak javaslatait és figyelmeztetéseit).

# A készülék csatlakoztatása a **ConnectLife** alkalmazással

A **ConnectLife** egy intelligens otthoni platform, amely összeköti az embereket, eszközöket és szolgáltatásokat. A **ConnectLife** alkalmazás fejlett digitális szolgáltatásokat és problémamentes megoldásokat kínál, amelyek lehetővé teszik a felhasználók számára az eszközök figyelését és vezérlését, értesítések fogadását okostelefonjukról, valamint a szoftverfrissítést (a támogatott funkciók eszközként és régióként/országoként eltérőek).

Az okos készülék csatlakoztatásához otthoni Wi-Fi hálózatra (csak a 2,4 GHz-es hálózat támogatott) és **ConnectLife** alkalmazással rendelkező okostelefonra van szükség.



A **ConnectLife** alkalmazás letöltéséhez olvassa be a QR kódot, vagy keresse rá a **ConnectLife** alkalmazásra kedvenc alkalmazásboltjában.

1. Telepítse a **ConnectLife** alkalmazást és hozzon létre egy fiókot.
2. A **ConnectLife** alkalmazásban lépjen az eszköz hozzáadása menübe és válassza ki a megfelelő eszköztípust. Ezután szkennelje be a QR kódot (a készülék adattábláján található; manuálisan is beírhatja az AUID/SN számot).
3. Az alkalmazás ezután végigvezeti Önt az eszköz okostelefonhoz való csatlakoztatásának teljes folyamatán.
4. A sikeres csatlakoztatást követően mobilalkalmazáson keresztül távolról is vezérelheti a készüléket.

## Hasznos tanácsok okoseszközhöz

### Hol található az eszköz QR kódja, amelyet az alkalmazás a beállítás során kér?

A QR kódot a garancialevélen és a készülék adattábláján találja meg.

### A Wi-Fi engedélyezése az eszközön

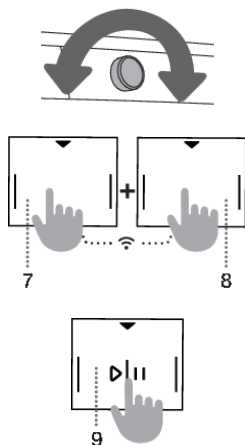

A készüléknek bekapcsolt állapotban kell lennie; a programválasztó gomb bármely pozícióban lehet; tegye a következőket:

- A **ConnectLife** alkalmazásban lépjen be a készülék hozzáadása menübe.
- Kövesse a **ConnectLife** applikáció utasításait, ahol párosítani fogja a telefont és a készüléket, és hozzá fogja adni a készüléket az otthoni Wi-Fi hálózathoz.
  - Válassza ki a készülék típusát.
  - Olvassa be a QR kódot (a garancialevélen és a készülék adattábláján található meg).
- A készüléken:
  - Nyomja meg egyszerre a (7+8) pozíciókat. Megkezdődik a visszaszámlálás 3-2-1, a készüléken a **OFF** jelzés jelenik meg.
  - Nyomja meg a (8) pozíciót a Wi-Fi bekapcsolásához; megjelenik a **On** jelzés.

- Nyomja meg a(9) START/PAUSE ▷|| pozíciót. A készüléken megjelenik a **Lon** jelzés.
- Nyomja meg ismét a (9) START/PAUSE ▷|| pozíciót. A készüléken megkezdődik az 5 perc visszaszámlálása..
- A **ConnectLife** alkalmazás utasításai végigvezetik Önt azon a folyamaton, amelyben meg kell adnia a megfelelő adatokat, hogy készüléke csatlakozhasson az otthoni hálózathoz.

## Az eszköz távoli indításának engedélyezése

A programválasztó gombot állítsa **ConnectLife/REMOTE CONTROL** (távoli vezérlés) állásba.

Nyomja meg a(9) START/PAUSE gombot (az ajtó zárva kell hogy legyen).

## Hogyan történik a felhasználó hozzáadása? **PAR**

A készüléknek bekapcsolt állapotban kell lennie; a programválasztó gomb bármely pozícióban lehet; tegye a következőket:

- A **ConnectLife** alkalmazásban lépjen be a készülék hozzáadása menübe.
- Kövesse a **ConnectLife** alkalmazás utasításait a telefon és a készülék párosításához.
  - Válassza ki a készülék típusát.
  - Olvassa be a QR kódot (a garancialevélen és a készülék adattábláján található meg).
- A készüléken:
  - Nyomja meg egyszerre a (7+8) pozíciókat. Megkezdődik a visszaszámlálás 3-2-1, a készüléken a **Lon** jelzés jelenik meg.
  - Nyomja meg a(8) pozíciót; megjelenik a **PAR** jelzés.
  - Nyomja meg a(9) START/PAUSE ▷|| pozíciót. A készüléken megkezdődik a 3 perc visszaszámlálása.
- Fejezze be és erősítse meg a beállítást az alkalmazásban.

## A felhasználók eltávolítása (UnPair)? **UnP**

A készüléknek bekapcsolt állapotban kell lennie; a programválasztó gomb bármely pozícióban lehet; tegye a következőket:

A készüléken:

- Nyomja meg egyszerre a (7+8) pozíciókat. Megkezdődik a visszaszámlálás 3-2-1, a készüléken a **Lon** jelzés jelenik meg.
- Nyomja meg többször egymás után a (8) pozíciót, amíg a készüléken meg nem jelenik a **UnP** jelzés.
- Nyomja meg a (9) START/PAUSE ▷|| pozíciót. A készüléken megkezdődik az 1 perc visszaszámlálása.

## INFORMÁCIÓ!

Ezzel a lépéssel el fogja távolítani a készülék összes aktív felhasználóját. Ha ismét távolról szeretné vezérelni az eszközt, meg kell ismételnie a felhasználó hozzáadásának folyamatát **PAR**.

## Melyik Wi-Fi router használható?

Csak a 2,4 GHz-es hálózatok támogatottak. Ha a kapcsolatot beállítása közben a **ConnectLife** alkalmazás nem találja az Ön otthoni hálózatát, ellenőrizze a következőket:

- a router megfelel-e a 2,4 GHz frekvenciának,
- a hálózata nem rejtett hálózat-e és
- elég erős-e a jel.

### **Kérdései vannak?**





Látogasson meg minket a **www.connectlife.io** címen, vagy lépjen kapcsolatba velünk a **hello@connectlife.io** címen.

### **Távoli szoftverfrissítés**

A szoftverfrissítési lehetőségeket ellenőrizze a **ConnectLife** alkalmazásban.

# A SZÁRÍTÁS FOLYAMATA, LÉPÉSRŐL LÉPÉSRE (1 - 6)

## 1. Lépés: Figyelje meg a ruhák címkeit

<b>Normál mosás; Kényes ruhák</b>					
	Max. mosási hőfok 95°C		Max. mosási hőfok 40°C		Csak kézzel mosható
	Max. mosási hőfok 60°C		Max. mosási hőfok 30°C		Ne mossa
<b>Fehérités</b>					
	Fehérités hideg vízben		Fehériteni tilos		
<b>Vegyztisztítás</b>					
	Vegyztisztítás mindenféle szerrel		Petróleum oldószer R11, R113		
	Vegyztisztítás kerozinnal, tiszta alkohollal és R113-ban		Vegyztisztítani tilos		
<b>Vasalás</b>					
	Forró vasalás, max. 200°C		Forró vasalás, max. 110°C		
	Forró vasalás, max. 150°C		Vasalni tilos		
<b>Szárítás</b>					
	Szárítás fektetve (helyezze vízszintes felületre)		Magas hőfok		
	Facsarás nélkül szárítandó		Alacsony hőfok		
	Függesztve szárítandó		Ne szárítsa gépben		

## 2. lépés: A ruhák előkészítése a szárításra

1. Válogassa szét a ruhákat típus és anyagvastagság szerint (lásd a PROGRAMTÁBLÁZAT-ot).
2. A gombokat gombolja be, a zipzárat húzza össze, a szalagokat kösse meg, a zsebeket fordítsa ki.
3. A kényes ruhákat helyezze speciális zsákba.  
(A speciális ruhazsák opcionális kiegészítőként vásárolható meg.)

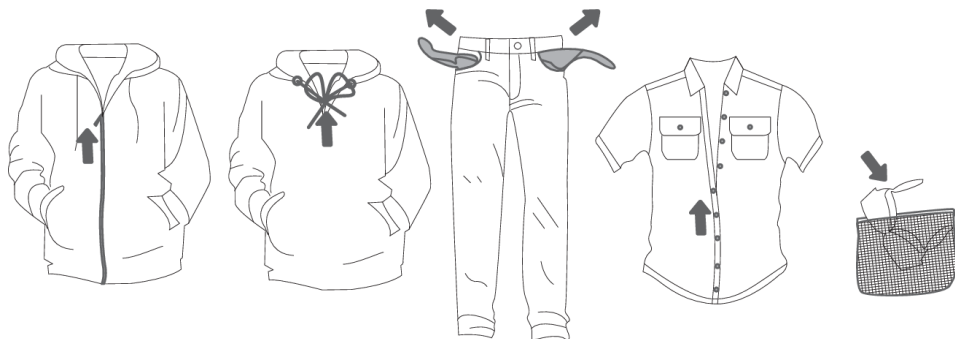

**A különösen kényes anyagokból készült ruhákat, amelyek deformálódhatnak, nem javasolt szárítógépben szárítani. A következő típusú ruhák nem száríthatók szárítógépben, mert deformálódhatnak:**

- bőr ruhadarabok és egyéb bőr termékek,
- viasszal vagy más módon kezelt ruhák,
- nagyobb fa, műanyag vagy fém részeket tartalmazó ruhák;
- flitteres ruhák;
- rozsdásodó fém részeket tartalmazó ruhák.

## A szárítógép bekapcsolása

Csatlakoztassa a szárítógépet a hálózatra a csatlakozó kábel aljzatba való bedugásával.

A szárítógép bekapcsolásához forgassa el a programválasztó gombot (1) bármely pozícióba (1. ábra).

**Egyes modellek esetében** a dob is meg van világítva (2. ábra).

(A dobben lévő világítás nem alkalmas semmilyen egyéb célra.)

### **INFORMÁCIÓ!**

A szárítógép dobjában lévő izzót kizárólag a gyártó, szakképzett szerelő vagy más arra felhatalmazott személy cserélheti ki.

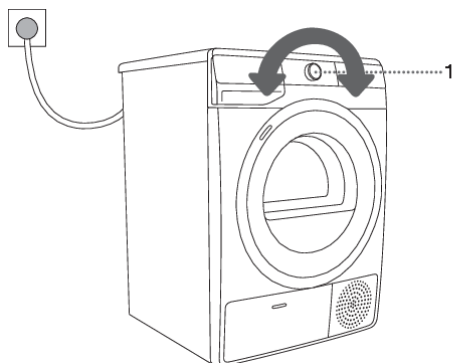

**1**

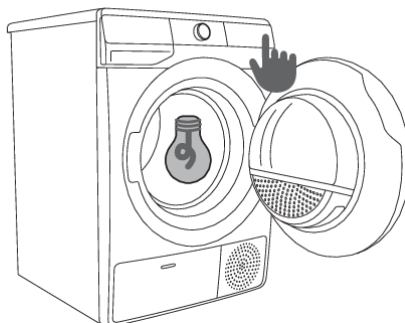

**2**

## A ruhák betöltése a szárítógépbe

Nyissa ki a szárítógép ajtaját: húzza saját maga felé a bal oldalát (1. ábra).

Helyezze be a ruhákat a dobba (miután meggyőződött arról, hogy a dob üres) (2. ábra).

Csukja be a szárítógép ajtaját (3. ábra).

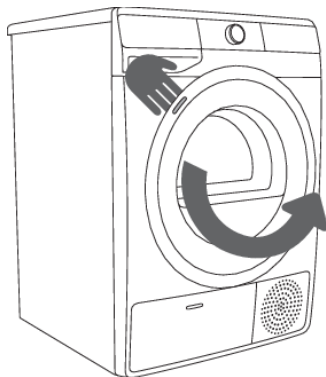

1

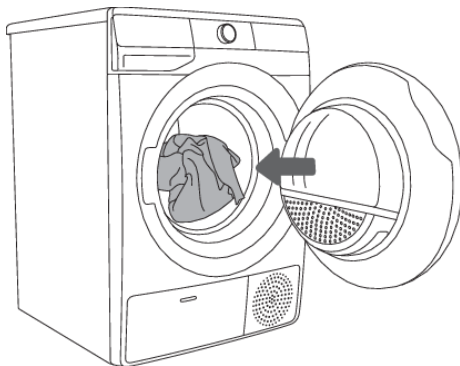

2

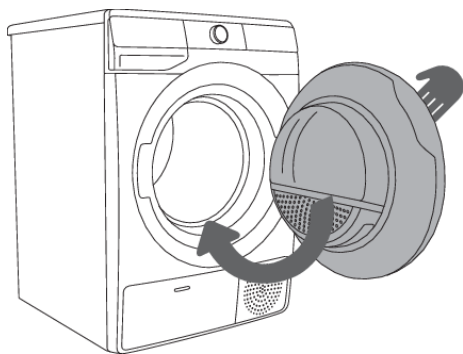

3

### INFORMÁCIÓ!

Ne helyezzen olyan ruhákat a szárítógépbe, amelyek nem voltak kifacsarva vagy kicentrifugázva (javasolt minimális centrifuga-fordulatszám: 800 fordulat/perc).

Ne töltsé túl a dobot! Lásd a PROGRAMTÁBLÁZAT-ot és tartsa be az adattáblán feltüntetett névleges töltést.

Ha a dob túl van terhelve, a ruhák gyűrtebbek lesznek és lehet, hogy nem száradnak meg egyenletesen.



 **INFORMÁCIÓ!**

A nagyobb méretű textíliákat (ágynemű, törölközők, asztalterítők, stb.) rázza szét a dobba helyezés előtt és csak ezután helyezze be őket.

### 3. lépés: A szárítási program kiválasztása

**A program** kiválasztásához forgassa el a (1) programválasztó gombot balra vagy jobbra (a ruha típusának, illetve kívánt szárazsági fokozatának függvényében). Lásd a PROGRAMTÁBLÁZATOT.



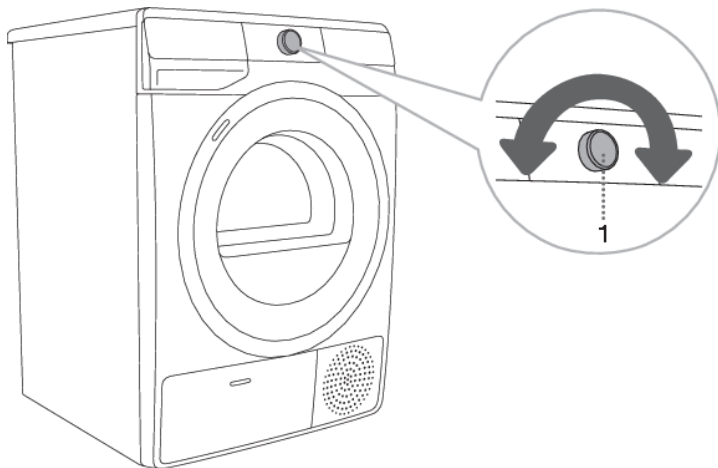











A kiválasztott program melletti jelfény világít.











 **INFORMÁCIÓ!**

A programválasztó gomb (1) működés közben nem forog magától.

# Programtáblázat

Program Szárazsági szint		Max. töltés	A program leírása
<b>Cotton (Pamut)</b>			
	Storage (Szekrényszáraz)	8 kg 9 kg 10 kg	Ez a program vastagabb, nem kényes pamut ruhákhoz használható. A szárítást követően a ruhák szárazak lesznek és a szekrénybe helyezhetők.
	Standard* □	8 kg 9 kg 10 kg	Ez a program vastagabb, nem kényes, körülbelül azonos vastagságú pamut ruhaneműkhöz használható. A szárítást követően a ruha száraz lesz.
	Iron (Vasalásszáraz)	8 kg 9 kg 10 kg	Ez a program nem kényes pamut ruhákhoz használható. A szárítást követően vasalásra készek lesznek.
	Mix  (Vegyes ruhák)	3,5 kg	A program pamut és szintetikus ruhaneműk egyidejű szárítására szolgál. <b>NATUREDRY</b>  szárítás alacsonyabb, a ruhának kímélőbb hőmérsékleten.
	Synthetic (Műszál ruhák)	3,5 kg	A program szintetikus és kevert szálás textíliák szárítására szolgál.
	Wool (Gyapjú)	2 kg	Ez a rövid program gyapjúból és selyemből készült, a gyártó útmutatása szerint alaposan megszáritandó ruhák esetében használható. A program a ruhákat puhábbá, könnyedebbé teszi.
	Bedding (Ágynemű)	5 kg	Ezt a programot nagyobb darabokhoz használja. Ha a program befejeződött, a textíliák szárazak lesznek. A dob speciális forgása megakadályozza, hogy a textíliák összetekeredjenek.
	Time (Időzített szárítási program)	4 kg	Ez a program olyan nem kényes ruhákhoz használható, amelyek még enyhén nedvesek és további, alapos szárításuk szükséges. Az időzített program esetében a készülék automatikusan érzékeli a ruhákban maradt nedvességet. Ha a program végeztével a ruhák még mindig nedvesek, ismétlje meg a programot. Ha viszont a ruhák túl szárazak és gyűröttek lettek, érintésre pedig durvák, a kiválasztott szárítási idő túl hosszú volt.
	Baby  (Babaruhák)	4 kg	Ez a program babaruhák szárítására való. Az ezzel a programmal szárított ruhák általában normál szárazságúak lesznek. <b>NATUREDRY</b>  szárítás alacsonyabb, a ruhának kímélőbb hőmérsékleten.
	Sensitive  (Kényes)	1 kg	Ez a program nagyon kényes, műszálból készült ruhákhoz használható. A ruhák a szárítást követően enyhén nedvesek lesznek. Speciális ruhásák használata javasolt. <b>NATUREDRY</b>  szárítás alacsonyabb, a ruhának kímélőbb hőmérsékleten.

Program Szárászási szint	Max. töltés	A program leírása
 <b>Shirts</b>  (Ing)	2 kg	Ez a program ingek és blúzok szárítására való. A dob szabályozott forgása megakadályozza a ruhák gyűrődését. <b>NATUREDRY</b>  szárítás alacsonyabb, a ruhának kímélőbb hőmérsékleten.
 <b>Sports</b>  (Sportruházat)	3 kg	Ez a program a membránt tartalmazó, illetve kevert, valamint lélegző anyagokból készült sportruházathoz használható. <b>NATUREDRY</b>  szárítás alacsonyabb, a ruhának kímélőbb hőmérsékleten.
 <b>Fast 89'</b> (Gyors 89')	4 kg	A program ideális kisebb mennyiségű ruhanemű gyors és hatékony szárítására.
 <b>Extra Hygiene</b>	4 kg	A szárítási program hosszabb működésével és a textíliák melegítésével magasabb szárítási hőmérsékletet érünk el (60 °C fölött), ami csökkenti a mikrobák és allergének számát a ruhákon. Ez a szárítási program nem alkalmas kényes ruhákhoz és szárítógépben nem szárítható ruhákhoz.
 <b>Remote control</b> (Távoli vezérlés)		A Remote control programmal távolról (telefonon keresztül) irányíthatja a készüléket. Lehetőség van a készülék összes programjának kiválasztására (lásd az »ELSŐ HASZNÁLAT ELŐTT/A készülék csatlakoztatása a ConnectLife alkalmazással« és a »SZÁRÍTÁS LÉPÉSEI (1–6)/3. Lépés: A szárítás vezérlése távolról, az alkalmazás segítségével«) fejezeteket.

\* Az érvényben lévő EU 392/2012 rendeletnek megfelelő standard pamut program

) A gyártó laboratóriumában tesztelve, a **NATUREDRY** szárítás és a szokványos hőszivattyús szárítás összehasonlítása.

Ha a ruhák nem érték el a kívánt szárászási szintet, használja a további funkciókat vagy válasszon egy megfelelőbb programot.

## DrySync funkció

A **DrySync** funkció lehetővé teszi a kommunikációt a mosógép és a szárítógép között. Amikor a mosógép befejezi a mosási ciklust, a javasolt szárítási program automatikusan megjelenik a szárítógépen az előzőleg használt mosási programnak megfelelően. Ezt a funkciót csak a **ConnectLife** mobilalkalmazásban lehet be- és kikapcsolni. Azt, hogy a funkció be van kapcsolva, a gombon láthat animációból láthatja, miközben a készüléken a  jelenik meg. A **DrySync** funkció csak két azonos márkájú, csatlakoztatható eszköz között működik.

# A szárítás vezérlése távolról, az alkalmazás segítségével



## INFORMÁCIÓ!

Lásd A SZÁRÍTÁS FOLYAMATA, LÉPÉSRŐL LÉPÉSRE (1–6) fejezetet és kövesse az 1. és 2. lépést.

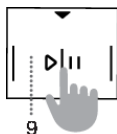

A készüléken:

1. Csukja be a szárítógép ajtaját.
2. Forgassa a programválasztó gombot **ConnectLife/REMOTE CONTROL** (távols vezérlés) pozícióba.
3. Nyomja meg a(9) **START/PAUSE** pozíciót. Bekapcsol a távvezérlés jelzése **REMOTE START**  (TÁVOLI INDÍTÁS).

A készülék készenléti üzemmódba lép. A távoli vezérlés a következő 24 órában, vagy a készülék ajtajának kinyitásáig áll rendelkezésre. A nyitott ajtó megszakítja a **REMOTE CONTROL (ConnectLife)** funkciót.

Folytassa a készülék vezérlését a **ConnectLife** alkalmazásban, ahol több lehetőség közül választhat (kiválasztás, indítás, program követése és leállítása, további beállítások...)



## INFORMÁCIÓ!

A szárítási folyamat az alkalmazáson keresztül vezérelhető / figyelhető.



## INFORMÁCIÓ!

A szárítógép működését az applikáción keresztül megszakíthatja vagy leállíthatja a STOP/PAUSE opció kiválasztásával, vagy a készülék ajtajának kinyitásával.



## INFORMÁCIÓ!

A készüléket akkor is vezérelheti a telefonon keresztül, ha a telefon nem csatlakozik ugyanahhoz a Wi-Fi hálózathoz, mint a készülék (a telefonnak csak aktív internetkapcsolattal kell rendelkeznie). Ez azt jelenti, hogy a készüléket akkor is tudja vezérelni, amikor úton van.



## INFORMÁCIÓ!

A készülék több telefonnal is vezérelhető. A készülékhez csatlakoztatott összes telefonnal könnyedén vezérelheti és nyomon követheti a készülék működését, függetlenül attól, hogy melyik felhasználó indította el a szárítási folyamatot. A készüléket egyszerre több **ConnectLife**  felhasználói fiókhoz is csatlakoztathatja, illetve több fiókkal is kezelheti.



## INFORMÁCIÓ!

Ha a készüléket a telefonon keresztül elindította, a készülék mellett tartózkodó személy manuálisan kikapcsolhatja vagy vezérelheti azt, az alkalmazás pedig erről értesítést küld.

## 4. lépés: További funkciók kiválasztása

### ☹- INFORMÁCIÓ!

A funkciók a kiválasztott funkció megnyomásával kapcsolhatók be vagy ki (a (9) START/PAUSE ▷|| gomb megnyomása előtt).

A beállítások a kiválasztott funkció megnyomásával módosíthatók (a (9) START/PAUSE ▷|| gomb megnyomása előtt).

Azok a funkciók, amelyek módosíthatók vagy beállíthatók a kiválasztott szárítási program esetében, részlegesen világítanak (halványan).

Bizonyos beállítások egyes programok esetében nem választhatók ki. Az ilyen beállítások nem világítanak és a gomb – ha megnyomjuk – villogni fog (lásd FUNKCIÓTÁBLÁZAT).

A funkciójelzők leírása a kiválasztott szárítási programnál:

- **Világít** (Alap/gyári beállítás);
- **Halvány** (módosítható funkciók) és
- **Sötét** (nem választható funkciók).

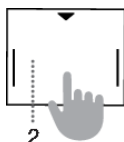
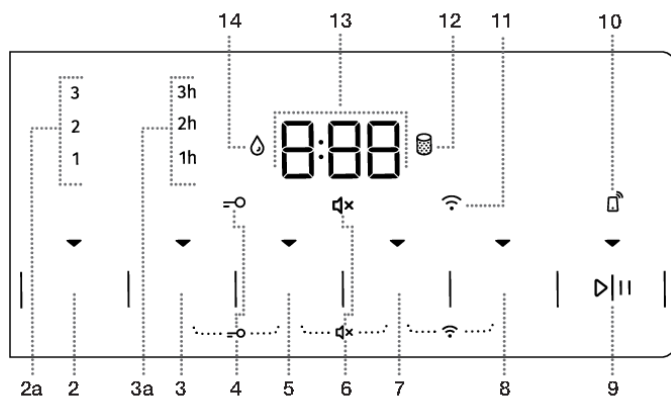

### EXTRA DRY (EXTRA SZÁRAZ)

A (2) **EXTRA DRY** (SZÁRAZSÁGI SZINT) megnyomására megváltozik - megnő a ruhák végső szárazsági szintje és a szárítás időtartama. A szárítás megkezdése előtt választhatja ki. A program végeztével a funkció nem kerül elmentésre, kivéve, ha ugyanazt a programot ugyanazokkal a beállításokkal háromszor egymás után használták (ilyenkor bekapcsol az **ADAPTECH** funkció).

Három lehetséges magasabb szárítási fokozat és szárítás idő közül választhat. A további funkciók (2a) (1, 2, 3) lehetővé teszik a magasabb szárítási fokozat kiválasztását és a szárítási idő meghosszabbítását. A kiválasztott szárítási mód jelfénye világít.

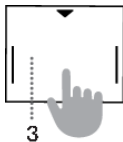

### **ANTI CREASE** (GYŰRŐDÉSMENTESÍTÉS)

Ha a szárítás végeztével nem veszi ki azonnal a ruhákat a szárítógépből, javasolt a (3) **ANTI CREASE** (GYŰRŐDÉSMENTESÍTÉS) funkció használata amit a szárítás megkezdése előtt kell kiválasztani.

A (3) **ANTI CREASE** (GYŰRŐDÉSMENTESÍTÉS) funkció megnyomásával választhat az 1h, 2h és 3h (3a) opciók közül, vagy kikapcsolhatja a funkciót. Ha a szárítás végeztével kinyitja a készülék ajtaját, a funkció automatikusan megszakad. A funkció akkor is megszakad, ha a program befejezése után megnyomásra kerül a (9) **START/PAUSE** ▶|| gomb.

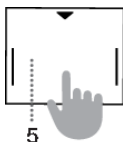

### **TIME DRY** (IDŐ ALAPÚ SZÁRÍTÁS)

A (5) **TIME DRY** (IDŐ ALAPÚ SZÁRÍTÁS) pozíció többszöri megnyomásával lehetséges a szárítás időtartamának beállítása a Time (Idő alapú szárítás) szárítási programnál. A kiválasztott funkció jelfénye világít. A kezdő időtartam 0:30, ami a gomb minden egyes megnyomására 15 perccel nő. A leghosszabb lehetséges szárítási idő 4:00 h.

A beállított idő törléséhez tartsa három másodpercig nyomva a (5) **TIME DRY** (IDŐ ALAPÚ SZÁRÍTÁS) pozíciót.

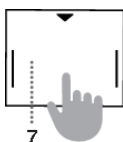

### **DELAY END** (A SZÁRÍTÁS VÉGÉNEK KÉSLELTETÉSE)

(modelltől függően)

A (7) **DELAY END** (A SZÁRÍTÁS VÉGÉNEK KÉSLELTETÉSE) pozíció megnyomásával vagy nyomva tartásával lehetséges a szárítás végének legfeljebb 24 órával történő késleltetését beállítani.

Ha a **DELAY END** (A SZÁRÍTÁS VÉGÉNEK KÉSLELTETÉSE) funkció beállítása közben bármelyik gombot megnyomja (a **DELAY END** és a **START/PAUSE** kivételével), a **DELAY END** funkció törlődik. Emiatt az összes többi, beállítani kívánt funkciót a **DELAY END** funkció beállítását megelőzően kell beállítani.

A beállítás folyamata:

- Válassza ki a kívánt programot és a további funkciókat.
- Nyomja meg vagy tartsa lenyomva a (7) **DELAY END** (A SZÁRÍTÁS VÉGÉNEK KÉSLELTETÉSE) pozíciót a szárítás vége kívánt késleltetésének beállításához. A beállítás lehetséges 30 perces lépésekben legfeljebb 6 óráig, utána pedig 1 órás lépésekben 24 óráig.
- A funkció működése a (9) **START/PAUSE** ▶|| gomb megnyomása utána indul el.

A szárítógép megkezdzi az idő visszaszámlálását. Ha a visszaszámlálás eléri a szárítási program időtartmát (pl. 2:30), a szárítási program automatikusan elindul.

A szárítás befejezése késleltetésének törléséhez vagy módosításához forgassa el a szárítási program választó gombot (1) **OFF** ☺ pozícióba legalább 1 másodpercre.

A szárítógép újbóli bekapcsolásakor új késleltetési időt állíthat be a szárítás befejezésére.

A szárítás végének késleltetése funkció gyors törléséhez tartsa 3 másodpercig nyomva a (7) **DELAY END (A SZÁRÍTÁS VÉGÉNEK KÉSLELTETÉSE)** pozíciót. A szárítási program azonnal elindul.

Példa a funkció beállítására:

Ha azt szeretné, hogy a szárítási program reggel 6:00-kor érjen véget és jelenleg 21:00 óra van, állítsa a késleltetést **DELAY END (A SZÁRÍTÁS VÉGÉNEK KÉSLELTETÉSE)** 9 órára.

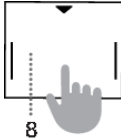

### **NATURE DRY** (ALACSONYABB HŐMÉRSÉKLET)

A (8) **NATURE DRY**  (ALACSONYABB HŐMÉRSÉKLET) pozíció megnyomásával alacsonyabb és a ruhanemű szempontjából kímélőbb hőmérsékletű szárítás választható ki.

A ruhák szárítása a szokásosnál alacsonyabb hőmérsékleten, az összemenés elkerülése érdekében. A szárítás során a hőszivattyú működésének precíz szabályozása és egy további hőmérséklet-érzékelő csökkenti a hőmérsékletet, így ezzel a szárítóprogrammal akár 50%-kal kisebb lehet a ruhák zsugorodásának mértéke, mint a normál hőmérsékletű szárítás esetében (a ruhák és a textíliák típusától függően). A program olyan ruhaneműkhöz való, amelyek száríthatók szárítógépben.



### **INFORMÁCIÓ!**

Bizonyos programoknál egyes funkciók nem állnak rendelkezésre és nem választhatók ki; az ilyen eseteket hangjelzés és villogó jelvény jelzi (lásd a TOVÁBBI FUNKCIÓK TÁBLÁZATÁT).

## BEÁLLÍTÁSOK KÉT GOMB EGYIDEJŰ MEGNYOMÁSÁVAL

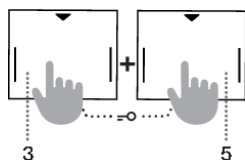
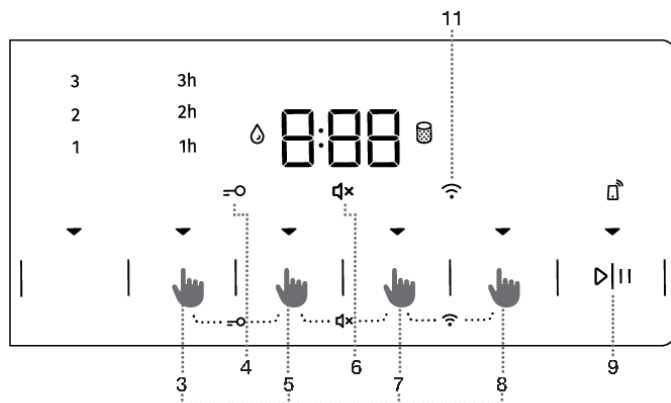

### GYEREKZÁR

A be-, illetve kikapcsolásához tartsa egyidejűleg, legalább 3 másodpercig nyomva a (3) **ANTI CREASE** (GYŰRÖDÉSMENTESÍTÉS) és a (5) **TIME DRY** (IDŐ ALAPÚ SZÁRÍTÁS) pozíciókat, amíg ki nem gyullad, illetve el nem alszik a -o (4) jelzés.

Ha a gyerekzár be van kapcsolva, a program és a további funkciók nem módosíthatók. A zár a szárítógép kikapcsolása után is aktív marad, ezért új program kiválasztása előtt ki kell kapcsolnia. A szárítási folyamat során is be- vagy kikapcsolható.

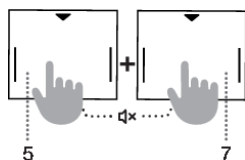

### HANG KIKAPCSOLÁSA

A hang kikapcsolásához tartsa egyidejűleg, legalább 3 másodpercig nyomva a (5) **TIME DRY** (IDŐ ALAPÚ SZÁRÍTÁS) és a (7) **DELAY END** (A SZÁRÍTÁS VÉGÉNEK KÉSZLELTETÉSE) pozíciókat, amíg ki nem gyullad, illetve el nem alszik a x (6) jelzés.

A hang ismételt bekapcsolásához tartsa nyomva a (5) és a (7) pozíciókat legalább 3 másodpercig. A hang kikapcsolása esetén a szárítás végén nem hallható hangjelzés.

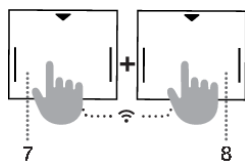

### Wi-Fi MENÜ

A Wi-Fi menüt fogja használni az eszköz csatlakoztatásához és a távvezérléshez.

Forgassa el a programválasztó gombot (1) tetszőleges pozícióba, kivéve az **OFF** ☰ pozíciót.



Tartsa 3 másodpercig nyomva a (7) **DELAY END** (A SZÁRÍTÁS VÉGÉNEK KÉSZLELTETÉSE) és a (8) **NATURE DRY** (ALACSONYABB HŐMÉRSÉKLET) pozíciókat - ezzel belépett a Wi-Fi beállítások menübe.







### **INFORMÁCIÓ!**

Ha a **TIME DRY** ill. a **DELAY END** funkciók aktívak, a Wi-Fi menü nem használható.

A (7) és a (8) pozíciók egyszerre, 3 másodpercig történő nyomva tartásával egyet visszaléphet.

Válassza ki a lehetséges funkciókat a (8) **NATURE DRY**  (ALACSONYABB HŐMÉRSÉKLET) gomb segítségével és erősítse meg a választást a (9) START/PAUSE  gombbal.

#### **Lehetséges beállítások:**

- **OFF/On**  /  – a készülék csatlakozásának be- és kikapcsolása.
- **Con**  – a készülék 5 percig készen áll a Wi-Fi hálózathoz való csatlakozásra.
- **PAr**  – a készülék 3 percig készen áll arra, hogy a felhasználó csatlakozzon a **ConnectLife** applikációhoz. A funkció csak abban az esetben lesz aktív, ha a készüléket már csatlakoztatta a saját Wi-Fi hálózatára.
- **UnP**  – az összes felhasználó eltávolítása.





















### **INFORMÁCIÓ!**

A szárítógép áramtalanítását követően valamennyi beállítás visszaáll a gyári értékekre, kivéve a hangjelzés hangerejét, a gyűrődésmentesítés funkció és a gyerekzár beállítását.

### **INFORMÁCIÓ!**

A **GYEREKZÁR** és a **HANG KIKAPCSOLÁSA** funkciókat a bekapcsolás után 10 másodpercig nem lehet be- és kikapcsolni.

## További funkciók táblázata

Programok		EXTRA DRY (EXTRA SZÁRAZ)	ANTI CREASE (GYŰRŐDÉSMENTESÍTÉS)	TIME DRY (IDŐ ALAPÚ SZÁRÍTÁS)	DELAY END (A SZÁRÍTÁS VÉGÉNEK KÉSLELTETÉSE)	NATURE DRY  (ALACSONYABB HŐMÉRSEKLET)
<b>Cotton (Pamut)</b>						
	Storage (Szekrényszárász)	•	•		•	
	Standard* □	•	•		•	
	Iron (Vasalásszárász)	•	•		•	
	Mix  (Vegyes ruhák)	•	•		•	•
	Synthetic (Műszál ruhák)	•	•		•	
	Wool (Gyapjú)					
	Bedding (Ágynemű)	•	•		•	
	Time (Időzített szárítási program)		•	•		
	Baby  (Babaruhák)	•	•		•	•
	Sensitive  (Kényes)	•	•		•	•
	Shirts  (Ing)	•	•		•	•
	Sports  (Sportruházat)	•	•		•	•
	Fast 89´ (Gyors 89´)		•		•	
	Extra Hygiene	•	•			

- További funkciók használhatók

Ha a ruhák nem érték el a kívánt szárazsági szintet, használja a további funkciókat vagy válasszon egy megfelelőbb programot.

## 5. lépés: A szárítási program elindítása

Nyomja meg a (9) **START/PAUSE** ▶|| gombot.

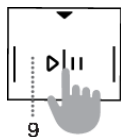

A kijelzőn megjelenik a **PROGRAM VÉGÉIG HÁTRALÉVŐ IDŐ**, illetve a **DELAY END** (A SZÁRÍTÁS VÉGÉNEK KÉSLELTETÉSE) (ha beállításra került). A kiválasztott funkciók jelzései világítanak.

Ha a kijelzőn (display) háromszor felvillan A PROGRAM VÉGÉIG HÁTRALÉVŐ IDŐ és hangjelzés hallható, az azt jelenti, hogy a szárítógép ajtaja nyitva van, vagy rosszul van bezárva. A szárítási program folytatásához be kell zárni a készülék ajtaját és újra meg kell nyomni a (9) **START/PAUSE** ▶|| gombot.

## 6. lépés: A szárítási program befejezése

A szárítási program végén a kijelzőn megjelenik a **End** »(Vége)«, felirat, kigyullad a két piros jelfény, villogni kezd a (9) **START/PAUSE** ▶|| gomb jelvénye és a **ANTI CREASE** (GYŰRŐDÉSMENTESÍTÉS) (3a) funkcióhoz beállított idő kijelzése - amennyiben ez utóbbi kiválasztásra került.



1. Nyissa ki a szárítógép ajtaját.
2. Tisztítsa meg a szűrőket (lásd a »TISZTÍTÁS...« részt).
3. Szedje ki a ruhákat a dobból.
4. Csukja be az ajtot!
5. Kapcsolja ki a szárítógépet (forgassa el a programválasztó gombot (1) **OFF** ⏻) pozícióba.
6. Ürítse ki a kondenzvíz-tartályt.
7. Húzza ki a csatlakozó kábelt az aljzatból.



### INFORMÁCIÓ!

A szárítási program végeztével távolítsa el azonnal a ruhákat a készülékből, hogy ne gyűrődjenek újra össze.



### FIGYELMEZTETÉS!

A szárítás utolsó ciklusa melegítés nélküli hűtési fázist tartalmaz, ami biztosítja, hogy a ruhák a program végén megfelelő hőmérsékletűek legyenek és a forró ruhák érintésének veszélye nélkül ki lehessen őket venni a készülékből.

# MEGSZAKÍTÁS ÉS A PROGRAM MÓDOSÍTÁSA

## A program megszakítása

### A program folyamatának megszakítása

A program megszakításához/folytatásához nyomja meg a (9) START/PAUSE ▷|| gombot.

A szárítási program leállításához és törléséhez nyomja meg és tartsa 3 másodpercig benyomva a (9) START/PAUSE ▷|| gombot. A kiválasztott program ekkor leáll és a szárítógép elkezd lehűlni. A lehűlés időtartama függ a választott programtól. A folyamat végeztével kismet kiválasztható egy szárítási program.

### Nyitott ajtó

Ha a szárítógép ajtaja a szárítási folyamat közben kinyitásra kerül, a szárítási ciklus megszakad.

Ha az ajtó bezárást követően megnyomásra kerül a (9) START/PAUSE ▷|| gomb, a szárítás onnan folytatódik, ahol megszakadt.



### FORRÓ FELÜLET!

A szárítás folyamata közben a szárító ajtaja felmelegszik. Ügyeljen rá, hogy az ajtó nyitásakor meg ne égesse magát.

## A kondenzvíz tartály megtelt

Ha a kondenzvíz tartály megtelt, a szárítási program megszakad (világít a I ◊ jelzés).

Ürítse ki a kondenzvíz-tartályt (lásd a »TISZTÍTÁS ÉS KARBANTARTÁS/A kondenzvíz-tartály kiürítése« fejezetet).

A szárítási program folytatásához nyomja meg a (9) START/PAUSE ▷|| gombot – a folyamat onnan folytatódik, ahol korábban megszakadt.

## Áramkimaradás

Amikor az elektromos áram-ellátás helyreáll, a kijelzőn **PF** a jelzés lesz látható és villogni fog a (9) START/PAUSE ▷|| gombon lévő jelfény.

A szárítás folytatásához nyomja meg a (9) START/PAUSE ▷|| gombot.

## A program/funkciók módosítása

A szárítógép kikapcsolásához forgassa el a programválasztó gombot (1) **OFF** ◊ pozícióba. Az ismételt bekapcsoláshoz állítsa a programválasztó gombot (1) bármely programra.

Válasszon ki egy másik programot/funkciót és nyomja meg ismét a (9) START/PAUSE ▷|| gombot.

## Ruhák hozzáadása a program megkezdését követően

Nyissa ki a szárítógép ajtaját és nyomja meg a (9) START/PAUSE ▷|| gombot. Helyezze be a ruhákat a dobba és nyomja meg a (9) **START/PAUSE** ▷|| gombot.

A szárítás időtartama meghosszabbítható.





### FORRÓ FELÜLET!

A ruhák betöltésekor ügyeljen rá, hogy ne égesse meg magát, amikor kinyitja a szárító ajtaját.

## Személyes beállítások elmentése

A kezdeti beállítások módosíthatók.

A program és a további funkciók kiválasztásakor az ilyen kombináció el is menthető, ha 3 másodpercig megnyomja a (9) START/SZÜNET  gombot. A kiválasztás jóváhagyását a (9) START/SZÜNET  gomb jelfénye, valamint hangjelzés jelzi. A kijelzőn (13) rövid időre megjelenik a »**saved**« »(elmentve)« jelzés.

A szárítási folyamat elindításához nyomja meg a (9) START/PAUSE  gombot.



A szárítógép minden egyes bekapcsolásakor a módosított kombináció fog megjelenni.

A korábban elmentett kombináció módosításához kövesse ugyanezt a folyamatot.

## AdaptTech

Ha egymás után háromszor használ egy szárítási program beállítást, ez a beállítás alapértelmezettként kerül elmentésre és ettől kezdve ennél a szárítási programnál ez mindig felajánlásra kerül – **ADAPTTECH** funkció. Ha manuálisan menti a beállításokat egy szárítási programban, az **ADAPTTECH** az adott programban törlésre kerül.

## Személyes beállítások menü

A szárítógép bekapcsolásához állítsa a programválasztó gombot (1) bármelyik pozícióba. A Személyes beállítások menübe való belépéshez nyomja meg egyszerre és tartsa 3 másodpercig nyomva a (2) **EXTRA DRY** (EXTRA SZÁRAZ) és a (5) **TIME DRY** (IDŐ ALAPÚ SZÁRÍTÁS). A kijelzőn kigyulladásnak a (3) **ANTI CREASE** (GYŰRŐDÉSMENTESÍTÉS), (12) **SZŰRŐTISZTÍTÁS**  és a (14) **KONDEZVÍZ-TARTÁLY**  jelzések.

A kijelzőn megjelenik az 1 szám, ami a beállítás funkcióját jelzi. A programválasztó gomb (1) balra vagy jobbra történő elforgatásával kiválaszthatja, melyik funkciót szeretné változtatni. Az 1-es szám a hang beállítását jelenti, a 2-es szám pedig a Személyes beállítások gyári beállításokra való visszaállítását. Amennyiben 20 másodpercen belül nem választja ki a kívánt beállításokat, a program automatikusan visszatér az alapmenübe.

A (3) **ANTI CREASE** (GYŰRŐDÉSMENTESÍTÉS) pozíció megnyomásával erősítse meg a kívánt funkciókat és azok beállításait. A (2) **EXTRA DRY** (EXTRA SZÁRAZ) megnyomásával pedig egy lépést visszaléphet.

A hangjelzés hangereje négy különböző szintre állítható be (a 0 azt jelenti, hogy a hang ki van kapcsolva; az 1, hogy a gombok hangja aktív; a 2-es alacsony hangerőt, míg a 3-as magas hangerőt jelent). Állítsa be a kívánt hangerőt a programválasztó gomb (1) balra vagy jobbra történő elforgatásával. A legalacsonyabb beállítás azt jelenti, hogy a hangjelzés ki van kapcsolva.

## Az elvégzett szárítási ciklusok számának áttekintése

A végrehajtott szárítási ciklusok számával kapcsolatos információ 3 másodpercig megjelenik a kijelzőn, ha kihúzza a tápkábelt a tápegységből, vár 10 másodpercet, majd újra csatlakoztatja a tápkábelt a tápegységhez. 3 másodperc elteltével a készülék készenléti üzemmódba kapcsol.

# TISZTÍTÁS ÉS KARBANTARTÁS



## ÁRAMÜTÉS!

A tisztítás megkezdése előtt ügyeljen rá, hogy a szárítógép ki legyen kapcsolva és áramtalanítva legyen (húzza ki a csatlakozó kábelt az aljzatból).

A szárítógép egy több szűrőből álló **szűrőrendszerrel** van ellátva, ami megakadályozza, hogy a szennyeződések a hőcserélő rendszerbe jussanak.

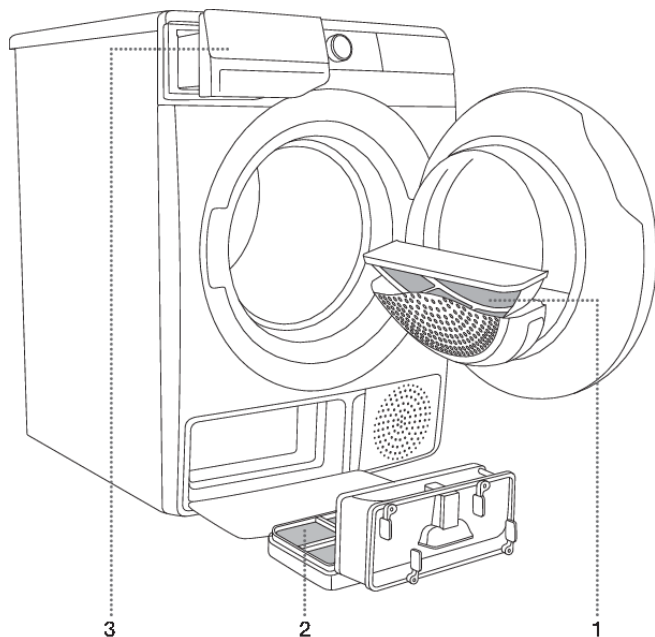

- 1** Hálós szűrő
- 2** Hőszivattyú szűrő
- 3** Kondenzvíz-tartály



## INFORMÁCIÓ!

A szárítógépet nem szabad úgy működtetni, hogy a szűrők nincsenek a helyükön, vagy sérültek, mert a ruhákból a készülékben összegyűlő nagy mennyiségű cérnaszál és textildarabka a szárítógép meghibásodásához vezethet.

# Az ajtóban lévő hálós szűrő tisztítása

## INFORMÁCIÓ!

A hálós szűrőt minden egyes szárítási ciklus után tisztítsa meg.

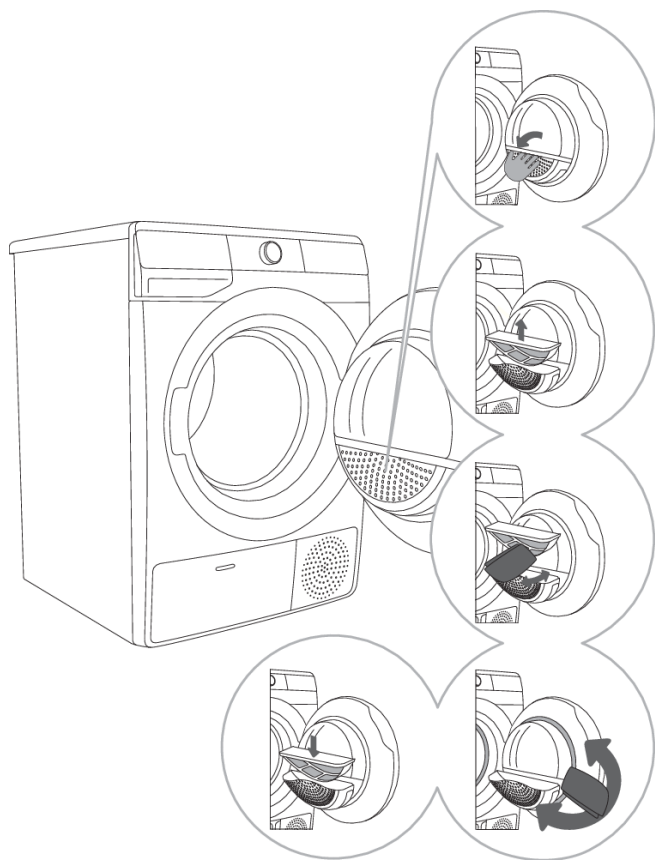

**1** Nyissa ki a szűrő házát.

**2** Húzza ki a hálós szűrőt.

**3** Kezével vagy egy ronggyal finoman kaparja le a szűrőről a rátapadt cérnaszálakat és szövetdarabkákat.

**4** Ha szükséges, tisztítsa meg a szűrő burkolatát és az ajtó tömítését is.

**5** Helyezze a hálós szűrőt és zárja be a szűrő házát.

## INFORMÁCIÓ!

Ügyeljen rá, hogy ne csípje be az ujját a szűrő fedele.

# A hőszivattyú szűrőjének tisztítása

## ☛ INFORMÁCIÓ!

Tisztítás közben víz folyhat ki a készülékből, ezért javasolt egy nedvszívó rongyot elhelyezni a padlón.

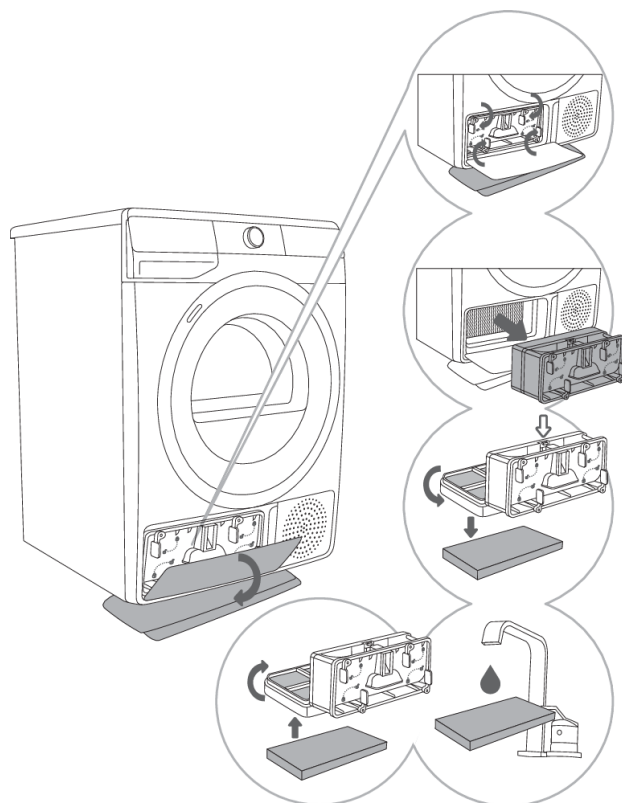

**1** Nyissa ki a külső fedelet. Fogja meg a belső fedélen lévő fogantyúkat és fordítsa el őket a nyílak által jelzett módon.

**2** Húzza ki a belső fedelet a hőszivattyú szűrőjével együtt.

**3** Vegye le a szűrő középső részét a hőszivattyú szűrőházáról ↓ és nyissa ki. Nyomja ki a szűrő habzivacs részét a házból. Puha, nedves ruhával tisztítsa meg a hőszivattyú szűrőhálóját.

**4,5** Mossa ki a habzivacs szűrőt folyó víz alatt és szárítsa meg, vagy porszívózza ki belőle a port és a szőszet.

## ☛ INFORMÁCIÓ!

Helyezze be a hőszivattyú habzivacs szűrőjét a burkolatába és zárja be a külső fedelet (nyomja felfelé, a készülék felé, amíg a helyére nem ugrik).

## ☛ INFORMÁCIÓ!

A hőszivattyú szűrőt megfelelően kell a nyílásába helyezni. Ellenkező esetben a szárítógépben elhelyezett hőcserélő eldugulhat vagy károsodhat.

## ☛ INFORMÁCIÓ!

A habzivacs szűrőt legalább minden ötödik szárítási ciklust követően tisztítsa meg.



## A hőcserélő tisztítása

### FIGYELMEZTETÉS!

Ne érintse meg pusztán kézzel a hőcserélő belső fém részeit – az éles részek miatt fennáll a sérülésveszély. A hőcserélő tisztításához használjon megfelelő védőkesztyűt.

### FIGYELMEZTETÉS!

A hőcserélő fém lamelláinak nem megfelelő tisztítása helyrehozhatatlan kárt okozhat a szárítógépben. Ne nyomogassa a fém lamellákat olyan kemény tárgyakkal, mint például a porszívó műanyag csöve.

A hőcserélő lamelláin összegyűlt por és szennyeződés porszívó segítségével, egy puha keféss toldalékkal távolítható el.

A hőcserélőhöz akkor lehet hozzáférni, amikor a hőszivattyú szűrője eltávolításra kerül a »Hőszivattyú szűrőjének tisztítása« fejezetben leírt módon.

Nyomás nélkül mozgassa finoman a keféss toldalékot a lamellák irányába, fentről lefelé. A túl erős nyomástól a hőcserélő lamellái megsérülhetnek vagy meghajolhatnak.

### INFORMÁCIÓ!

A hőcserélőt legalább évente egyszer javasolt megtisztítani.

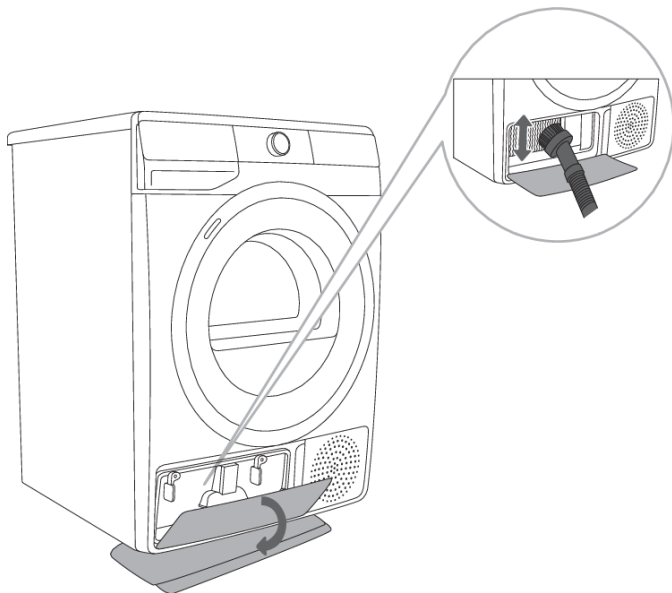

## A kondenzvíz-tartály kiürítése

### 💡 INFORMÁCIÓ!

A kondenzvíz-tartályt minden egyes szárítási ciklus után ürítse ki.

Ha a kondenzvíz-tartály megtelt, a szárítási program automatikusan megszakad.

A kijelzőn kigyullad a  (14) jelzés, ami azt jelenti, hogy a kondenzvíz-tartályt ki kell üríteni.

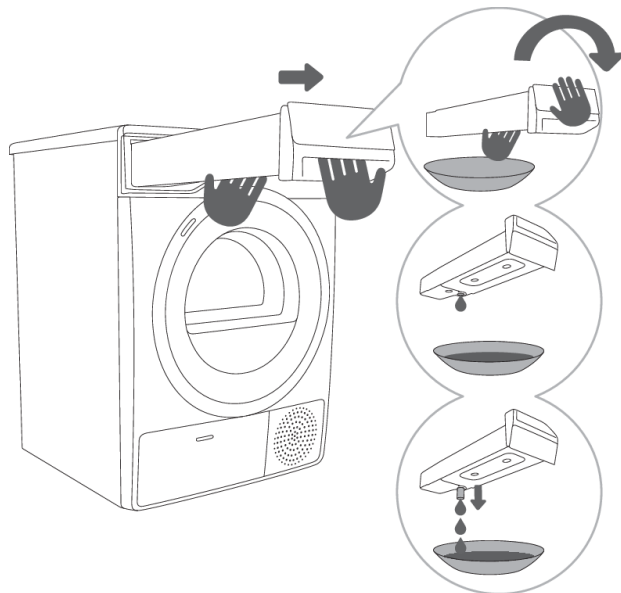

**1** Húzza ki a kondenzvíz-tartályt a készülékből (használja mindkét kezét, az ábrán látható módon), majd a mosdó, mosogató vagy más megfelelő edény fölé fordítsa fejjel lefelé.

**2,3** Ürítse ki a kondenzvíz-tartályt. A könnyebb kiürítés érdekében húzza ki a nyílásnál található tölcsejt. Helyezze vissza a kondenzvíz-tartályt.

### 💡 INFORMÁCIÓ!

A kondenzvíz-tartályban összegyűlt víz nem ivóvíz. Ha alaposan átszűri, vasaláshoz felhasználható.

### ⚠ FIGYELMEZTETÉS!

A kondenzvíz-tartályba soha ne töltsön vegyszereket vagy parfümöket.

Ha a lefolyócső közvetlenül a lefolyóba van bekötve, a kondenzvíz-tartályt nem szükséges üríteni (lásd az »ELHELYEZÉS ÉS CSATLAKOZTATÁS/A kondenzvíz elvezetése« részt).

## A szárítógép tisztítása



### ÁRAMÜTÉS!

A tisztítás megkezdése előtt mindig áramtalanítsa a szárítógépet.

A szárítógép külső részeit puha, nedves ruhával tisztítsa meg.



### FIGYELMEZTETÉS!

Ne használjon olyan oldó- és tisztítószeret, amelyek kárt tehetnek a készülékben (kérjük, tartsa be a tisztítószer gyártóinak javaslatait és figyelmeztetéseit).

Törölje szárazra a szárítógép minden részét egy puha ruhával.



### INFORMÁCIÓ!

Ne tisztítsa a szárítógépet vízsugárral!

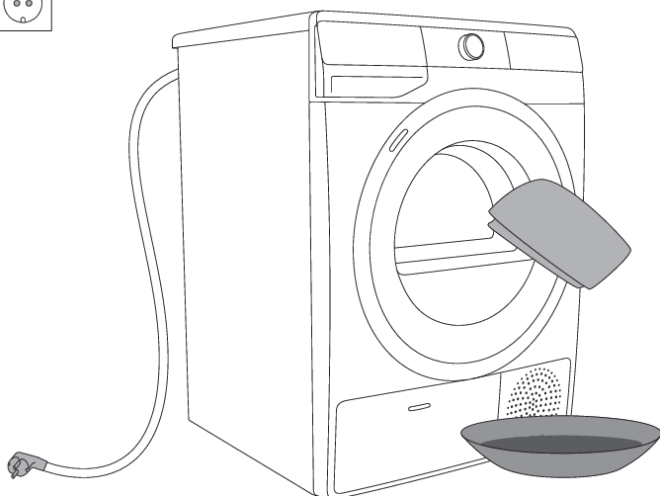

# HIBAEELHÁRÍTÁS

## Mit teyünk ...?

A környezeti zavarok (pl. elektromos hálózat) különböző hibaüzeneteket eredményezhetnek (lásd a HIBÁK ÉS MŰKÖDÉSI ZAVAROK TÁBLÁZATA-ot). Ilyen esetekben:

- Kapcsolja ki a szárítógépet és várjon legalább egy percet.
- Kapcsolja be a szárítógépet és ismételje meg a szárítási programot.
- A legtöbb, működés közben jelentkező hibát a felhasználó meg tudja oldani (lásd a HIBÁK ÉS MŰKÖDÉSI ZAVAROK TÁBLÁZATA-ot).
- Ha a hiba továbbra is fennáll, hívja fel a márkaszervizet.
- A javításokat kizárólag megfelelően képzett személy végezheti el.
- A szárítógép nem megfelelő csatlakoztatásából vagy használatából eredő javításokra vagy garancia-igényekre a garancia nem érvényes. Ilyen esetekben a javítás költségei a felhasználót terhelik.







## Hibák és működési zavarok táblázata

Probléma/Hiba	Ok	Mit teyünk?
A készülék nem indul el.	• A főkapcsoló nincs bekapcsolva.	• Ellenőrizze, hogy be van-e kapcsolva a főkapcsoló.
	• Az aljzatban nincs feszültség.	• Ellenőrizze a biztosítékot. • Ellenőrizze, hogy a csatlakozó kábel megfelelően van-e csatlakoztatva az aljzatba.
Az aljzatban van feszültség, de a dob nem forog és a készülék nem működik.	• Nyissa ki az ajtót.	• Ellenőrizze, hogy az ajtó megfelelően be van-e zárva.
	• A kondenzvíz-tartály megtelt.	• Ürítse ki a kondenzvíz-tartályt (lásd a »TISZTÍTÁS ÉS KARBANTARTÁS/A kondenzvíz-tartály kiürítése« fejezetet).
	• Lehetséges, hogy kiválasztásra került a <b>DELAY END</b> (A SZÁRÍTÁS VÉGÉNEK KÉSLELTETÉSE) lehetőség. • A program elindítása nem az útmutatóban foglaltaknak megfelelően történt.	• A késleltetés lehetőségének törléséhez nyomja meg és tartsa 3 másodpercig nyomva a (7) <b>DELAY END</b> (A SZÁRÍTÁS VÉGÉNEK KÉSLELTETÉSE) pozíciót. • Olvassa át ismét a használati útmutatót.

<b>Probléma/Hiba</b>	<b>Ok</b>	<b>Mit tegyünk?</b>
<b>Egy program közben teljesen leáll a melegítés.</b>	<ul style="list-style-type: none"> <li>Lehet, hogy eltömődött a hálós szűrő. Ennek következményeként megnő a hőmérséklet a szárítógépben, ami túlhevülést okoz, ezért a fűtés kikapcsol.</li> </ul>	<ul style="list-style-type: none"> <li>Tisztítsa meg a hálós szűrőt (lásd a »TISZTÍTÁS ÉS KARBANTARTÁS/Az ajtóban lévő hálós szűrő tisztítása«).</li> <li>Várja meg, amíg a készülék lehűl és próbálja meg újra elindítani. Ha a készülék továbbra sem indul el, hívjon szerelőt.</li> </ul>
<b>Halk ütögetés zaja hallatszik.</b>	<ul style="list-style-type: none"> <li>Ha a készülék hosszabb ideig használaton kívül volt, a tartóelemek egy pontban való terhelése állt fenn.</li> </ul>	<ul style="list-style-type: none"> <li>A zaj beavatkozás nélkül el fog múlni.</li> </ul>
<b>Az ajtó szárítás közben kinyílik.</b>	<ul style="list-style-type: none"> <li>Túl nagy terhelés az ajtón (túl sok ruha a dobben).</li> </ul>	<ul style="list-style-type: none"> <li>Csökkentse a ruhák mennyiségét.</li> </ul>
<b>A ruhák nem egyenletesen száradtak meg.</b>	<ul style="list-style-type: none"> <li>Különböző típusú és vastagságú ruhák vagy túl sok ruha.</li> </ul>	<ul style="list-style-type: none"> <li>Ellenőrizze, hogy szétválogatta-e a szennyes típus és vastagság szerint, hogy megfelelő mennyiségű ruhát helyezett-e be a doba és hogy a megfelelő programot választotta-e ki (lásd PROGRAMTÁBLÁZAT).</li> </ul>
<b>A ruhák nem száradnak meg, vagy a szárítás túl sokáig tart.</b>	<ul style="list-style-type: none"> <li>A szűrők nem tiszták.</li> </ul>	<ul style="list-style-type: none"> <li>Tisztítsa meg a szűrőket (lásd a »TISZTÍTÁS ÉS KARBANTARTÁS« fejezetet).</li> </ul>
	<ul style="list-style-type: none"> <li>A készülék egy zárt, túl hideg, vagy túl kicsi helyiségben került elhelyezésre, ennek eredményeként a levegő túlmelegedett.</li> </ul>	<ul style="list-style-type: none"> <li>Ügyeljen rá, hogy elegendő friss levegő álljon a készülék rendelkezésére; például nyissa ki az ajtót és/vagy az ablakot.</li> <li>Ellenőrizze, hogy a helyiség hőmérséklete, ahol a szárítógép elhelyezésre kerül nem túl magas vagy nem túl alacsony-e.</li> </ul>
	<ul style="list-style-type: none"> <li>A ruhák nem voltak elég jól kifacsarva vagy kicentrifugázva.</li> </ul>	<ul style="list-style-type: none"> <li>Ha a szárítási ciklust követően a ruhák még mindig nedvesek, ismétlje meg a szárítást és válasszon egy megfelelő szárítási programot (a szűrők megtisztítását követően).</li> </ul>
	<ul style="list-style-type: none"> <li>A készülékben szárított ruhák mennyisége túl sok vagy nem elég.</li> </ul>	<ul style="list-style-type: none"> <li>Használjon megfelelő programot vagy válasszon a további funkciók közül.</li> </ul>



Probléma/Hiba	Ok	Mit tegyünk?
	<ul style="list-style-type: none"> <li>A ruhák (például ágynemű) nagy golyókba gyűrődnek.</li> </ul>	<ul style="list-style-type: none"> <li>A szárítás megkezdése előtt gombolja be a gombokat és húzza össze a zipzárat a ruhákon. Válasszon megfelelő programot (pl. Bedding (Ágynemű) program).</li> <li>A szárítás végeztével rázogassa szét a ruhákat és válasszon további szárítási programot (pl. Time (Idő alapú program)).</li> </ul>
<b>Dob világítás hiba</b> (modelltől függően)	<ul style="list-style-type: none"> <li>A szárítógép ajtajának kinyitásakor a dob világítása nem működik.</li> </ul>	<ul style="list-style-type: none"> <li>Áramtalanítsa a készüléket és hívjon szerelőt.</li> </ul>
<b>A készülék távoli vezérlése nem lehetséges</b>	<ul style="list-style-type: none"> <li>A készüléknél nincs bekapcsolva a távoli vezérlés.</li> </ul>	<ul style="list-style-type: none"> <li>Ellenőrizze, hogy világít-e a Wi-Fi jelzés a készüléken és állítsa a programválasztó gombot (1) <b>REMOTE CONTROL (ConnectLife)</b> pozícióba.</li> </ul>
<b>A készülék nem csatlakozik a Wi-Fi hálózatra</b>	<ul style="list-style-type: none"> <li>A készülék nem találja a Wi-Fi hálózatot.</li> </ul>	<ul style="list-style-type: none"> <li>Ellenőrizze, hogy van-e 2.4 GHz-es hálózat a routeren, és hogy az eszköznél elég erős-e a Wi-Fi jel.</li> </ul>

A kijelzőn megjelenő hibaüzenetek a következők lehetnek:

Probléma/Hiba	Jelzés a kijelzőn és a probléma leírása	Mit tegyünk?
	<b>A vezérlő egység meghibásodása</b>	Hívja a szervizet.
	<b>A hőfok-érzékelő meghibásodása</b>	Hívja a szervizet.
	<b>Kommunikációs hiba</b>	Hívja a szervizet.
	<b>Szivattyú hiba</b>	Hívja a szervizet.
	<b>A rendszer túlhevülése</b>	Tisztítsa meg a szűrőket. Lásd a »TISZTÍTÁS ÉS KARBANTARTÁS/Az ajtóban lévő hálós szűrő megtisztítása« fejezetet vagy hívjon szerelőt.
	<b>A vezérlő egység meghibásodása</b>	Kapcsolja le a centrifugát a hálózatról. Hívja a szervizet.

Probléma/Hiba	Jelzés a kijelzőn és a probléma leírása	Mit tegyünk?
	<b>A készüléket nem lehet a Wi-Fi hálózathoz csatlakoztatni</b>	A hiba csak a szárítás távoli vezérlésének funkcionalitását érinti (Remote control). Nincs hatással a szárítás folyamatára a többi programnál. Hívjon szerelőt.

A kijelzőn megjelenő figyelmeztetések a következő lehetnek:

Figyelmeztetés	Jelzés a kijelzőn és a figyelmeztetés leírása	Mit tegyünk?
	<b>Kondenzvíz-tartály figyelmeztetés</b>	A program folytatása előtt ürítse ki a kondenzvíz-tartályt (lásd a »TISZTÍTÁS ÉS KARBANTARTÁS/A kondenzvíz-tartály kiürítése« fejezetet).
	<b>Áramkimaradás figyelmeztetés</b>	A szárítás folyamata áramkimaradás miatt megszakadt. A szárítási program újraindításához vagy folytatásához nyomja meg a (9) START/PAUSE >  < gombot.
	A szárítási program végén az <b>End</b> (Vége) üzenet jelenik meg a kijelzőn. Kigyullad két piros jelfény, a  és a  . Ez nem jelent hibát; csak egy figyelmeztetés, hogy a szűrőket meg kell tisztítani a szárítást követően.	Tisztítsa meg a szűrőket és ürítse ki a kondenzvíz-tartályt.

Írja le a hibakódot (pl. E0, E1), kapcsolja ki a szárítógépet és hívja fel a legközelebbi márkaszervizet (call centert).

## Hangok

### INFORMÁCIÓ!

A szárítás kezdeti fázisában a kompresszor és a hőszivattyú okozhat zajt, de ez nem befolyásolja a készülék működését.

**Zümmögő hang:** a kompresszor zaja, ami függ a programtól és a szárítási fázistól.

**Berregő hang:** a kompresszor időnként szellőztetésre kerül.

**Szivattyúzás vagy a folyadék áramlásának hangja:** a szivattyú a kondenzvizet a kondenzvíztartálya pumpálja.

**Kattogó hang:** a hőcserélő (kompresszor) automatikus tisztításának kezdete.

**Dörgő vagy kopogó zaj:** a centrifugálás során jelentkező, amikor a ruhákon keményebb részek is vannak (pl. gombok, cipzárok ...).

# Szervizelés

## Mielőtt szerelőt hívna

Amikor felveszi a kapcsolatot a szervizzel, kérjük mondja el a szárítógép típusát (1), kódját (ID számát) (2), modellszámát (3) és szériaszámát (4).

A szárítógép típusa, kódja, típusmegjelölése és sorozatszama a szárítógép ajtajának belső oldalán található adattáblán található.

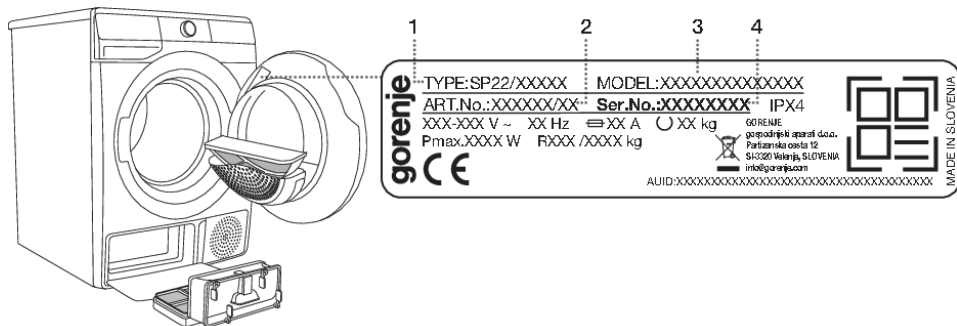

### ⚠ FIGYELMEZTETÉS!

Meghibásodás esetén kizárólag az arra felhatalmazott gyártók bevizsgált alkatrészeit használja.

### ⚠ FIGYELMEZTETÉS!

A szárítógép nem megfelelő csatlakoztatásából vagy használatából eredő javításokra vagy garancia-igényekre a garancia nem érvényes. Ilyen esetekben a javítás költségei a felhasználót terhelik.

### 💡 INFORMÁCIÓ!

A garancia nem fedezi a környezeti zavarok (villámcsapás, elektromos hálózat zavarai, természeti katasztrófák, stb.) miatt felmerülő hibákat.

**További felszerelések és a karbantartáshoz szükséges kiegészítők megtekinthetők honlapunkon: [www.gorenje.com](http://www.gorenje.com).**



# TIPPEK A SZÁRÍTÁSHOZ ÉS A KÉSZÜLÉK GAZDASÁGOS HASZNÁLATÁHOZ

A szárítás leggazdaságosabb módja, ha a javasolt mennyiségű ruha szárítása történik minden egyes alkalommal (lásd a PROGRAMTÁBLÁZAT-ot).

Nem javasolt szárítógépben szárítani az olyan különösen kényes anyagokból készült ruhákat, amelyek a szárítás során deformálódhatnak.

Ruhaápoló szer használata nem szükséges, mert a ruhák a szárítás végén puhák és könnyűek lesznek. Ha a ruhákat szárítás előtt alaposan kifacsarja vagy kicentrifugázza, a szárítás időtartama rövidebb, az energia-felhasználás pedig alacsonyabb lesz. A megfelelő szárítási program kiválasztásával elkerülhető a ruhák túlszáradása, illetve a gyűrődések kiválasztásának problémái.

A szűrők rendszeres tisztításával optimális szárítási idő és minimális energia-felhasználás érhető el.

Kisebb mennyiségű vagy egy-egy darab ruha szárításakor lehetséges, hogy a szenzor nem érzékeli a ruhaneműk aktuális nedvességi szintjét. Ilyen esetekben javasolt a kisebb ruhadarabokat, illetve a kisebb mennyiségű ruhát szárazabb ruhákhoz való programmal, vagy az időzített programmal szárítani.

# TIPIKUS FOGYASZTÁS TÁBLÁZAT

A táblázatban láthatók egy teszt adag ruhanemű szárítására és az ezzel járó energia-felhasználásra vonatkozó értékek, a mosógép különböző centrifuga-fordulatszámai mellett.

## 8 kg

Program	Töltés	Centrifuga [ford./perc]	Elektromos energia- felhasználás [kWh]	Szárítási idő [perc]
				8 kg
Pamut Standard	Teljes	1000	1,94	180
	Részleges	1400	1,25	115
	Kicsi	1000	1,07	105
	Kicsi	1400	1,02	100
Pamut Vasalásszáraz	Teljes	1000	1,42	140
	Részleges	1400	0,85	80
	Kicsi	1400	0,65	64
Műszál ruhák	Részleges	1000	0,59	60

## 9 kg

Program	Töltés	Centrifuga [ford./perc]	Elektromos energia- felhasználás [kWh]	Szárítási idő [perc]
				9 kg
Pamut Standard	Teljes	1000	2,14	215
	Részleges	1400	1,32	130
	Kicsi	1000	1,18	124
	Kicsi	1400	1,08	110
Pamut Vasalásszáraz	Teljes	1000	1,46	150
	Részleges	1400	0,88	95
	Kicsi	1400	0,69	70
Műszál ruhák	Részleges	1000	0,59	60

## 10 kg

Program	Töltés	Centrifuga [ford./perc]	Elektromos energia- felhasználás [kWh]	Szárítási idő [perc]
			10 kg	
Pamut Standard	Teljes	1000	2,21	250
	Részleges	1400	1,54	180
	Kicsi	1000	1,34	157
	Kicsi	1400	1,28	150
Pamut Vasalásszáraz	Teljes	1000	1,55	185
	Részleges	1400	0,90	103
	Kicsi	1400	0,71	80
Műszál ruhák	Részleges	1000	0,59	60

Program	Ruhamennyiség max./féltöltés [kg]	Program időtartama [perc]	Elektromos energia-felhasználás [kWh]
Pamut Standard □	8/4	180/105	1,94/1,07
Pamut Standard □	9/4,5	215/124	2,14/1,18
Pamut Standard □	10/5	250/157	2,21/1,34

Pamut ruhákhoz való standard programok a jelenleg hatályban lévő EU 392/2012 rendeletnek megfelelően.

A Standard Pamut program □ normál nedvességtartalmú pamut ruhák szárítására szolgál. Energia-felhasználás tekintetében ez a leghatékonyabb program pamut ruhaneműk szárítására.

A ruhák típusa és mennyisége, az elektromos hálózat ingadozásai, valamint a környezet hőmérséklet és nedvességtartalom függvényében a táblázatban feltüntetett értékek eltérhetnek a végső felhasználónál mért értékektől.

## Készenléti üzemmód

Ha a szárítógép bekapcsolása után (programválasztó gomb (1)) nem indít el semmilyen programot, illetve nem választ ki semmilyen beállítást, az energiatakarékosság érdekében a kijelző 5 perc elteltével kikapcsol és készenléti üzemmódra vált.

A kijelző a programválasztó gomb (1) elforgatására kapcsol be ismét. Ha a program végeztével semmilyen újabb művelet nem történik, az energiatakarékosság érdekében a kijelző 5 perc elteltével kikapcsol.

$P_o$ = súlyozott fogyasztás kikapcsolt állapotban [W]	< 0,5
$P_I$ = súlyozott fogyasztás készenléti üzemmódban [W]	< 0,5
$T_I$ = készenléti idő [perc]	5,00

A vezeték nélküli kapcsolattal rendelkező készülék készenléti üzemmódban kevesebb, mint 2W áramot fogyaszt.



### INFORMÁCIÓ!

Az alacsony hálózati feszültség és a különböző töltési mennyiségek befolyásolhatják a szárítás időtartamát; a kijelzőn látható hátralévő idő ezeknek megfelelően kerül módosításra a szárítás folyamata során.

# A TERMÉK ENERGIACIMKÉJE ÉS ADATTÁBLÁJA

(modelltől függően)

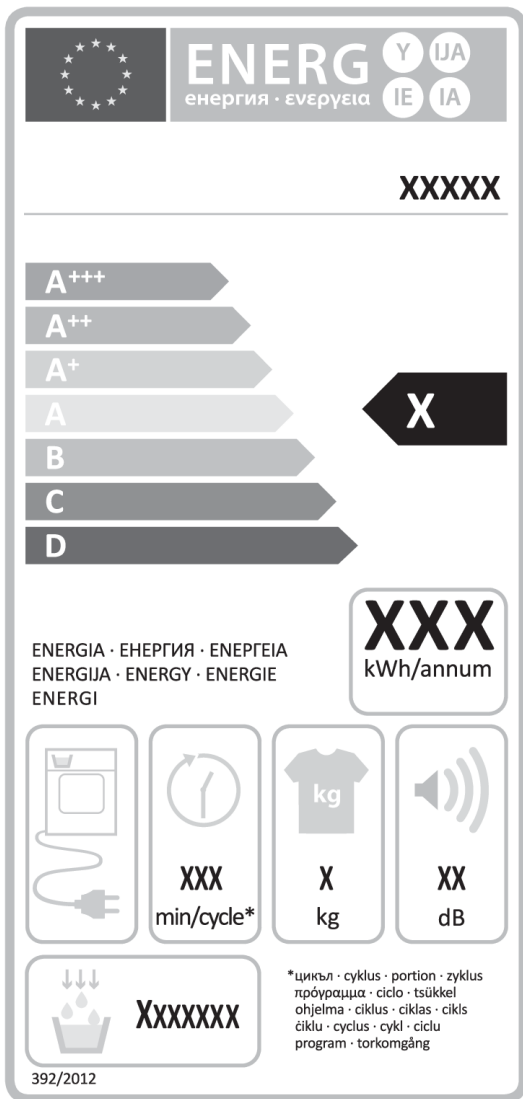

**TERMÉKISMERTETŐ ADATLAP a 392/2012 (EU) Európai Bizottsági rendeletnek megfelelően**  
(modelltől függően)

Jelmagyarázat

<b>A</b>	<b>Modell azonosító</b>	XXXXXX
<b>B</b>	Kondenzációs szárítógép Légkivezetéses szárítógép	YES=IGEN; NO=NEM YES=IGEN; NO=NEM
<b>C</b>	Automata háztartási szárítógép	YES=IGEN; NO=NEM
<b>D</b>	»EU ökocimke« az EC 66/2010 rendelet szerint	YES=IGEN; NO=NEM
<b>E</b>	Energia-felhasználás normál pamutprogramnál, teljes töltet mellett ( $E_{dry}$ ) [kWh]	X,XX
<b>F</b>	Energia-felhasználás normál pamutprogramnál, részleges töltet mellett ( $E_{dry/2}$ ) [kWh]	X,XX
<b>G</b>	Energia-felhasználás kikapcsolt üzemmódban ( $P_0$ ) [W]	X,XX
<b>H</b>	Energia-felhasználás bekapcsolva hagyott üzemmódban (standby – készenléti üzemmód) ( $P_1$ ) [W]	X,XX
<b>I</b>	Bekapcsolva hagyott üzemmód időtartama [perc]	XX
<b>J</b>	A teljes és részleges töltet mellett használt normál pamutprogram az a standard szárítóprogram, amelyre az energia-cimkén és a termékismerető adatlapon szereplő információk vonatkoznak. A Cotton Standard (Pamut Standard) □ normál nedves pamut ruhaneműk szárítására alkalmas. Energiafelhasználás szempontjából ez a leghatékonyabb program pamut ruhaneműk szárítására.	
<b>K</b>	Súlyozott programidő ( $T_p$ ) normál pamutprogramnál teljes és részleges töltés esetén [perc]	XX
<b>L</b>	Programidő normál pamutprogramnál teljes töltés esetén ( $T_{dry}$ ) és részleges töltés esetén ( $T_{dry/2}$ ) [min]	XX/XX
<b>M</b>	Átlagos kondenzációhatékonyság ( $C_{dry}$ ) / ( $C_{dry/2}$ )	XX/XX
<b>N</b>	Súlyozott kondenzációhatékonyság ( $C_p$ )	XX
<b>O</b>	Beépíthető készülék	YES=IGEN; NO=NEM

160, Cotton Standard (Standard Pamut) programon □ teljes vagy féltöltéssel elvégzett standard szárítási ciklus alapján - a hatályos 392/2012/EU rendeletnek megfelelően, az EN 61121 szabvány szerint mérve.

Az aktuális energiafelhasználás függ a készülék használati módjától.

D-től (legkevésbé hatékony) A+++-ig (leghatékonyabb) terjedő skálán.

# ÁRTALMATLANÍTÁS



A **csomagolás** környezetbarát anyagokból készült, amelyek a környezet veszélyeztetése nélkül újrahasznosíthatók, tárolhatók és megsemmisíthetők. A csomagolóanyagok ennek megfelelően vannak jelölve.

A terméken vagy a csomagolásán található **jelölés** azt jelenti, hogy a terméket nem szabad hagyományos háztartási hulladékként kezelni, hanem egy arra felhatalmazott, hulladék elektromos és elektronikus berendezések hasznosításával foglalkozó gyűjtőhelyen kell leadni.

Amikor a termék hasznos élettartama vegeen **ártalmatlanítja**, távolítsa el róla a csatlakozó kábeleket és semmisítse meg az ajtózatot, hogy az ajtó ne tudjon bezáródni (gyerekek biztonsága).

A termék megfelelő **ártalmatlanításával** elkerülhetők azok a környezet és emberi egészség vonatkozásban felmerülő negatív hatások, amelyek a termék nem megfelelő módon történő ártalmatlanítása nyomán következhetnek be. A termék ártalmatlanítására és újrahasznosítására vonatkozó további információkért forduljon a hulladékkezelésért felelős önkormányzati szervhez, a hulladékkezelő szolgáltathoz vagy az üzlethez, ahol a terméket megvásárolta.

# **gorenje**

GORENJE gospodinjski aparati, d.o.o. Cím: Partizanska 12, 3320 Velenje, Szlovénia  
Telefon: +386 (0)3 899 10 00 Fax: +386 (0)3 899 28 00 [www.gorenje.com](http://www.gorenje.com)



903173-a7



*Fenntartjuk az esetleges módosítások és hibák jogát a használati útmutatóban.*