

▶ BSK999330T

HU Használati útmutató
Gőzölős sütő

USER MANUAL



AEG

A TÖKÉLETES VÉGEREDMÉNY ÉRDEKÉBEN

Köszönjük, hogy ezt az AEG készüléket választotta. Termékünk gyártásakor egy olyan berendezést kívántunk megalkotni az Ön számára, amely kifogástalan teljesítményt nyújt hosszú éveken keresztül, köszönhetően az alkalmazott innovatív technológiáknak, amelyek az életét jelentősen megkönnyítik – és amelyeket más készülékeken nem talál meg. Kérjük, szánjon néhány percet az útmutató végigolvasására, hogy a maximumot hozhassa ki készülékéből.

Látogasson el weboldalunkra az alábbiakért:



Használattal kapcsolatos tanácsok, prospektusok, hibaelhárítási, szerviz- és javítási információk kérése:

www.aeg.com/support



Regisztrálja termékét a még kiválóbb szolgáltatásokért:

www.registeraeg.com



Tartozékok, segédanyagok és eredeti alkatrészek vásárlása a készülékhez:

www.aeg.com/shop

ÜGYFÉLSZOLGÁLAT ÉS SZERVIZ

Mindig eredeti cserealkatrészeket használjon.

Amikor felveszi a kapcsolatot a hivatalos szervizközponttal, gondoskodjon arról, hogy a következő adatok kéznél legyenek: Típus, PNC (termékszám), sorozatszám.

Az információk az adattáblán találhatóak.

 **Figyelem / Vigyázat – Biztonsági információk**

 **Általános információk és tanácsok**

 **Környezetvédelmi információk**

TARTALOM

1. BIZTONSÁGI INFORMÁCIÓK.....	3	4. KEZELŐPANEL.....	11
1.1 Gyermekek és fogyatékkal élő személyek biztonsága.....	4	4.1 A kezelőpanel áttekintése.....	11
1.2 Általános biztonság.....	4	4.2 Kijelző.....	12
2. BIZTONSÁGI UTASÍTÁSOK.....	5	5. AZ ELSŐ HASZNÁLAT ELŐTT.....	13
2.1 Üzembe helyezés.....	5	5.1 Kezdeti tisztítás	13
2.2 Elektromos csatlakozás.....	6	5.2 Első csatlakoztatás.....	13
2.3 Használat.....	7	5.3 Vezeték nélküli kapcsolat 	13
2.4 Ápolás és tisztítás.....	8	5.4 Szoftver licenck.....	14
2.5 Gőzsütés.....	8	5.5 Kezdeti előmelegítés.....	14
2.6 Belső világítás.....	8	5.6	
2.7 Szolgáltatások.....	9	Hogyan állítsa be: Vízkeménység.....	14
2.8 Ártalmatlanítás.....	9	6. NAPI HASZNÁLAT.....	15
3. TERMÉKLEÍRÁS.....	9	6.1 Hogyan állítsa be: Sütőfunkciók....	16
3.1 Általános áttekintés.....	9	6.2 Víztartály.....	16
3.2 Tartozékok.....	9	6.3 Használata: Víztartály.....	17
		6.4 Beállítása: Steamify - Gőzölés sütőfunkció.....	17

6.5	Hogyan állítsa be: SousVide sütés.....	19	11.3	Hogyan használja: Gőz tisztítás..	34
6.6	Hogyan állítsa be: Előre programozott sütés.....	19	11.4	Tisztítás emlékeztető.....	35
6.7	Sütőfunkciók.....	20	11.5	Tisztítás: Víztartály.....	35
6.8	Megjegyzések a Konvekciós levegő (nedves) funkcióhoz.....	23	11.6	Használata: Vízkőmentesítés.....	36
7.	ÓRAFUNKCIÓK.....	23	11.7	Vízkőtelenítési emlékeztető.....	37
7.1	Órafunkciók leírása.....	23	11.8	Használata: Öblítés.....	37
7.2	Beállítás módja: Órafunkciók.....	24	11.9	Szárítási emlékeztető.....	38
8.	TARTOZÉKOK HASZNÁLATA.....	25	11.10	Használata: Szárítás.....	38
8.1	Tartozékok behelyezése.....	25	11.11	Eltávolítás és visszaszerelés: Ajtóüveg ek.....	38
8.2	Húshőmérő szenzor.....	26	11.12	Hogyan cserélje: Lámpa.....	39
8.3	Használata: Húshőmérő szenzor.....	26	12.	HIBAELHÁRÍTÁS.....	40
9.	TOVÁBBI FUNKCIÓK.....	28	12.1	Mi a teendő, ha	40
9.1	Hogyan mentheti: Kedvencek.....	28	12.2	Hogyan kezelje: Hibakódok.....	43
9.2	Automatikus kikapcsolás.....	28	12.3	A szerviz számára szükséges adatok.....	43
9.3	Hűtőventilátor.....	29	13.	ENERGIAHATÉKONYSÁG.....	44
10.	HASZNOS TANÁCSOK ÉS JAVASLATOK.....	29	13.1	Termékismertető és Termékismertető adatlap.....	44
10.1	Sütési javaslatok.....	29	13.2	Energiatakarékosság.....	45
10.2	Konvekciós levegő (nedves).....	29	14.	A MENÜ FELÉPÍTÉSE.....	45
10.3	Konvekciós levegő (nedves) - ajánlott tartozékok.....	30	14.1	Menü.....	45
10.4	Ételkészítési táblázatok a bevizsgáló intézetek számára.....	30	14.2	Almenü ehhez: Tisztítás.....	46
11.	ÁPOLÁS ÉS TISZTÍTÁS.....	33	14.3	Almenü ehhez: Egyéb funkciók.....	46
11.1	Megjegyzések a tisztítással kapcsolatban.....	33	14.4	Almenü ehhez: Csatlakoztatás.....	47
11.2	Hogyan távolítsa el: Polctartók ...	34	14.5	Almenü ehhez: Beállítás.....	47
			14.6	Almenü ehhez: Szervíz.....	48
			15.	EGYSZERŰ!.....	48
			16.	KÖRNYEZETVÉDELMI TUDNIVALÓK.....	51

A változtatások jogát fenntartjuk.

1. BIZTONSÁGI INFORMÁCIÓK

Az üzembe helyezés és használat előtt gondosan olvassa el a mellékelt útmutatót. A gyártó nem vállal felelősséget a helytelen beszerelés vagy használat miatt keletkezett sérülésekért és károkért. Tartsa biztonságos és elérhető helyen az útmutatót, hogy szükség esetén mindig a rendelkezésére álljon.

1.1 Gyermek és fogyatékkal élő személyek biztonsága

- Ezt a készüléket 8 év feletti gyermekek, csökkent fizikai, érzékelési vagy szellemi képességekkel rendelkező felnőttek, illetve megfelelő tudással vagy gyakorlattal nem rendelkező személyek csak felügyelet mellett, vagy abban az esetben használhatják, ha megfelelő oktatást kaptak a készülék biztonságos használatára, és megértik az esetleges veszélyeket. A 8 évesnél fiatalabb gyermekek, illetve a súlyos, komplex fogyatékkal élő személyek állandó felügyelet nélkül nem tartózkodhatnak a készülék közelében.
- Gondoskodni kell a gyermekek felügyeletéről, hogy ne játszanak a készülékkel és annak mobil eszközeivel My AEG Kitchen .
- Minden csomagolóanyagot tartson távol a gyermekektől, és megfelelően ártalmatlanítsa.
- FIGYELEM: Használat közben a készülék és hozzáférhető részei nagyon felforrósodhatnak. A gyermekeket és kedvenc háziállatokat tartsa távol a készüléktől működés közben, és működés után, lehűléskor.
- Ha rendelkezik gyermekbiztonsági zárral a készülék, akkor azt be kell kapcsolni.
- Gyermekek felügyelet nélkül nem végezhetnek tisztítási vagy karbantartási tevékenységet a készüléken.

1.2 Általános biztonság

- A készülék kizárólag ételkészítési célra szolgál.
- Ezt a készüléket háztartási célú, beltérben történő használatra tervezték.
- Ez a készülék használható irodákban, szállodai vendégszobákban, panziókban, vendégházakban és más hasonló szálláshelyeken, ahol a használat nem haladja meg a háztartási használat (átlagos) szintjét.

- A készülék üzembe helyezését és a hálózati kábel cseréjét csak képestitett személy végezheti el.
- A bútorba való beépítés előtt ne használja a készüléket.
- Bármilyen karbantartás megkezdése előtt válassza le a készüléket az elektromos hálózatról.
- Ha a tápkábel megsérül, azt a gyártónak vagy a márkaszerviznek vagy más hasonlóan képzett személynek kell kicserélnie, nehogy elektromos veszélyhelyzet álljon elő.
- FIGYELEM: Az izzó cseréje előtt győződjön meg arról, hogy a készülék ki van kapcsolva, hogy megelőzze áramütést.
- FIGYELEM: Használat közben a készülék és hozzáférhető részei nagyon felforrósodhatnak. Ügyeljen arra, hogy ne érintse meg a fűtőelemeket vagy a sütőtér felületét.
- Amikor a sütőből kiveszi vagy behelyezi a tartozékokat vagy edényeket, mindig használjon konyhai edényfogó kesztyűt.
- Kizárólag a készülékhez ajánlott húshőmérő szenzort (maghőmérséklet-érzékelőt) használja.
- A polctartók eltávolításához először a polctartó elejét, majd a hátulját húzza el az oldalfaltól. A polctartókat a kisereléssel ellentétes sorrendben helyezze vissza.
- A készülék tisztításához ne használjon nagy nyomású gőzt.
- Ne használjon súrolószert vagy éles fém kaparóeszközt a sütőajtó üvegének tisztítására, mivel ezek megkarcolhatják a felületet, ami az üveg megrepedését eredményezheti.

2. BIZTONSÁGI UTASÍTÁSOK

2.1 Üzembe helyezés



FIGYELMEZTETÉS!

A készüléket csak képestitett személy helyezheti üzembe.

- Távolítsa el az összes csomagolóanyagot.
- Ne helyezzen üzembe, és ne is használjon sérült készüléket.
- Tartsa be a készülékhez mellékelte üzembe helyezési útmutatóban foglaltakat.
- A készülék nehéz, ezért legyen körültekintő a mozgatasakor. Mindig használjon munkavédelmi kesztyűt és zárt lábbelit.
- Soha ne húzza a készüléket a fogantyújánál fogva.

BIZTONSÁGI UTASÍTÁSOK

- A készüléket az üzembe helyezési követelményeknek megfelelő, biztonságos helyre telepítse.
- Tartsa meg a minimális távolságot a többi készüléktől és egységtől.
- A készülék felszerelése előtt ellenőrizze, hogy annak ajtaja akadálytalanul nyitható-e.
- A készülék elektromos hűtőrendszerrel van felszerelve. Ezt az elektromos tápegységgel kell működtetni.
- A beépíthető készüléknek meg kell felelnie a DIN 68930 stabilitási követelményeinek.

Konyhaszekrény minimális magassága (konyhaszekrény minimális magassága a munkalap alatt)	578 (600) mm
Konyhaszekrény szélessége	560 mm
Konyhaszekrény mélysége	550 (550) mm
Készülék elülső részének magassága	594 mm
Készülék hátulsó részének magassága	576 mm
Készülék elülső részének szélessége	595 mm
Készülék hátulsó részének szélessége	559 mm
Készülék mélysége	567 mm
Készülék beépített mélysége	546 mm
Mélység nyitott ajtónál	1027 mm
Szellőzőnyílás minimális mérete. A hátsó oldal alján elhelyezett nyílás	560x20 mm
Hálózati tápkábel hosszúsága. A kábel a hátsó oldal jobb sarkánál helyezkedik el	1500 mm
Rögzítőcsavarok	4x25 mm

2.2 Elektromos csatlakozás



FIGYELMEZTETÉS!

Tűz- és áramütésveszély.

- Minden elektromos csatlakoztatást szakképzett villanyszerelőnek kell elvégeznie.
- A készüléket kötelező földelni.
- Ellenőrizze, hogy az adattáblán szereplő adatok megfelelnek-e a helyi elektromos hálózat paramétereinek.
- Mindig megfelelően felszerelt, áramütés ellen védett aljzatot használjon.
- Ne használjon hálózati elosztókat és hosszabbító kábeleket.

- Ügyeljen a hálózati csatlakozódugó és a hálózati kábel épségére. Amennyiben a készülék hálózati vezetékét ki kell cserélni, a cserét márkaszervizünknel végeztesse el.
- Ügyeljen arra, hogy a hálózati kábelek ne kerüljenek közel, illetve ne érjenek hozzá a készülék ajtajához vagy a készülék alatti rekeszhez, különösen akkor, ha a készülék működik, vagy ajtaja forró.
- A feszültség alatt álló és szigetelt alkatrészek érintésvédelmi részeit úgy kell rögzíteni, hogy szerszám nélkül ne lehessen eltávolítani azokat.
- Csak az üzembe helyezés befejezése után csatlakoztassa a hálózati csatlakozódugót a hálózati csatlakozóaljzatba. Ügyeljen arra, hogy a hálózati dugasz üzembe helyezés után is könnyen elérhető legyen.
- Amennyiben a hálózati konnektor rögzítése laza, ne csatlakoztassa a csatlakozódugót hozzá.
- A készülék csatlakozásának bontására, soha ne a hálózati kábelnél fogva húzza ki a csatlakozódugót. A kábelt mindig a csatlakozódugónál fogva húzza ki.
- Kizárólag megfelelő szigetelőberendezést alkalmazzon: hálózati túlterhelésvédő megszakítót, biztosítékot (a többi eltávolított csavaros típusú biztosítékot), földzárlatkioldót és védőrelét.
- Az elektromos készüléket szigetelőberendezéssel kell ellátni, amely lehetővé teszi, hogy minden fázison leválassza a készüléket az elektromos hálózatról. A szigetelőberendezésnek legalább 3 mm-es érintkezőtávolsággal kell rendelkeznie.
- Ez a készülék hálózati csatlakozókábellel és dugasszal kerül szállításra.

2.3 Használat



FIGYELMEZTETÉS!

Sérülés-, égés-, áramütés- és robbanásveszély.

- Ne változtassa meg a készülék műszaki jellemzőit.
- Ügyeljen arra, hogy a szellőzőnyílásokat ne zárja el semmi.
- Működés közben ne hagyja felügyelet nélkül a készüléket.
- Minden használat után kapcsolja ki a készüléket.
- Körültekintően járjon el, ha működés közben kinyitja a készülék ajtaját. Forró levegő távozhat a készülékből.
- Ne működtesse a készüléket nedves kézzel, vagy amikor az vízzel érintkezik.
- Ne gyakoroljon nyomást a nyitott ajtóra.
- Ne használja a készüléket munka- vagy tárolófelületként.
- Óvatosan nyissa ki a készülék ajtaját. Az alkoholtartalmú alkotóelemek alkoholos levegőelegyet hozhatnak létre.
- Ügyeljen arra, hogy szikra vagy nyílt láng ne legyen a készülék közelében, amikor kinyitja az ajtót.
- Ne tegyen gyúlékony anyagot vagy gyúlékony anyaggal szennyezett tárgyat a készülékbe, annak közelébe, illetve annak tetejére.
- Wifi-jelszavát bizalmasan kezelje, ne ossza meg másokkal.



FIGYELMEZTETÉS!

A készülék károsodásának veszélye áll fenn.

- A zománc károsodásának vagy elszíneződésének megelőzéséhez:
 - ne tegyen edényt vagy egyéb tárgyat közvetlenül a készülék sütőterének aljára.
 - ne tegyen alufóliát közvetlenül a készülék sütőterének aljára.
 - ne engedjen vizet a forró készülékbe.

BIZTONSÁGI UTASÍTÁSOK

- a főzés befejezése után ne tárolja a nedves edényeket vagy az ételt a készülékben.
- a tartozékok kivételekor vagy berakásakor óvatosan járjon el.
- A zománc vagy rozsdamentes acél elszíneződése nincs hatással a készülék teljesítményére.
- A nagy nedvességtartalmú sütemények esetében mély tepsit használjon a sütéshez. A gyümölcsök leve maradandó foltokat ejthet.
- Főzés közben a készülék ajtaját mindig tartsa csukva.
- Ha a készüléket bútorlap (pl. ajtó) mögött helyezi el, ügyeljen arra, hogy az ajtó soha ne legyen becsukva, amikor a készülék működik. A hő és a nedvesség felhalmozódhat a zárt bútorlap mögött, és ennek következtében károsodhat a készülék, a készülék borítása vagy a padló. Használat után ne csukja be addig a bútorlapot, míg a készülék teljesen le nem hűlt.

2.4 Ápolás és tisztítás



FIGYELMEZTETÉS!

Személyi sérülés, tűz vagy a készülék károsodásának veszélye áll fenn.

- Karbantartás előtt kapcsolja ki a készüléket, és húzza ki a hálózati csatlakozódugót a csatlakozóaljzattól.
- Ellenőrizze, hogy lehűlt-e a készülék. Máskülönben fennáll a veszély, hogy az üveglapok eltörnek.
- A sütőajtó sérült üveglapját haladéktalanul cserélje ki. Forduljon a márkaszervizhez.
- Rendszeresen tisztítsa meg a készüléket, hogy elkerülje a felület károsodását.
- A készüléket puha, nedves ruhával tisztítsa. Csak semleges tisztítószerrel használjon. Ne használjon súrolószert, súrolószivacsot, oldószert vagy fém tárgyat.
- Amennyiben sütőtisztító aeroszolt használ, tartsa be a tisztítószer csomagolásán feltüntetett biztonsági utasításokat.

2.5 Gőzsütés



FIGYELMEZTETÉS!

Égési sérülés és a készülék károsodásának veszélye áll fenn.

- A kiszabaduló gőz égési sérülést okozhat:
 - Körültekintően járjon el, ha a funkció működése közben kinyitja a készülék ajtaját. Gőz szabadulhat ki.
 - Gőz sütés után óvatosan nyissa ki a készülék ajtaját.

2.6 Belső világítás



FIGYELMEZTETÉS!

Vigyázat! Áramütés-veszély!

- A termékben található izzó(k)ra és a külön kapható pótizzókra vonatkozó tudnivalók: Ezek az izzók arra készültek, hogy megfeleljenek a háztartási készülékekben fennálló szélsőséges fizikai feltételeknek, mint például hőmérséklet, rezgés, magas páratartalom, illetve arra használatosak, hogy jelezzék a készülék működési állapotát. Nem alkalmasak egyéb felhasználásra, valamint helyiségek megvilágítására.
- Ez a termék egy G energiahatékonysági osztályú fényforrást tartalmaz.
- Kizárólag az eredetivel megegyező műszaki jellemzőkkel rendelkező lámpát használjon.

2.7 Szolgáltatások

- A készülék javítását bízsa a márkaszervizre.
- Mindig eredeti cserealkatrészt használjon.

2.8 Ártalmatlanítás



FIGYELMEZTETÉS!

Sérülés- vagy fulladásveszély.

- A készülék ártalmatlanítására vonatkozó tájékoztatásért lépjen kapcsolatba a helyi hatóságokkal.
- Válassza le a készüléket az elektromos hálózatról.
- A készülék közelében vágja át a hálózati kábelt, és tegye a hulladékba.
- Szerelje le az ajtókilincset, hogy megakadályozza gyermekek vagy háziállatok készülékben rekedését.

3. TERMÉKLEÍRÁS

3.1 Általános áttekintés

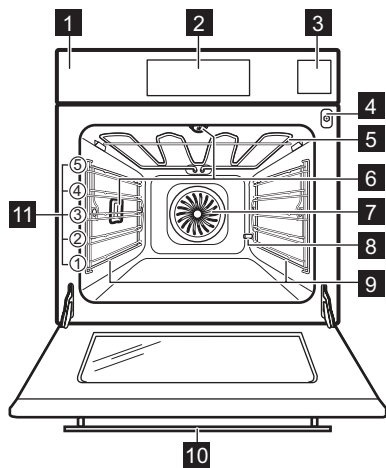

- 1** Kezelőpanel
- 2** Kijelző
- 3** Víztartály
- 4** Hűshőmérő szenzor csatlakozója
- 5** Fűtőbetét
- 6** Lámpa
- 7** Ventilátor
- 8** Kifolyócső vízkőmentesítése
- 9** Polctartó, eltávolítható
- 10** Kamera a fogantyúban
- 11** Polcpozíciók

3.2 Tartozékok

Sütőrács

Főzőedényekhez, tortaformákhoz, valamint hússütéshez.

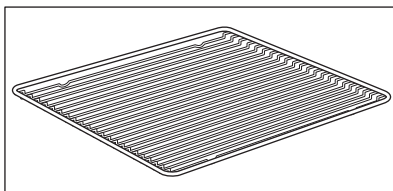

Sütő tálca

Tortákhoz és süteményekhez.

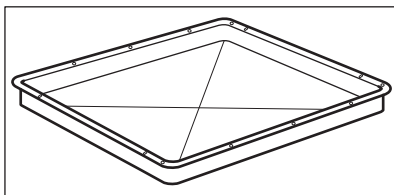

Mély tepsi

Sütemények és húsok sütéséhez, illetve zsírfelfogó edényként.

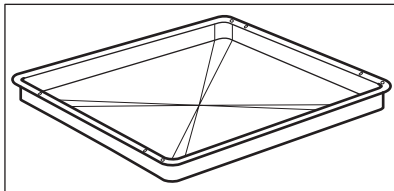

Tésztaütő tál

Péksüteményhez, perechez és aprósüteményhez. Megfelel gőzölési funkciókhoz. A felület elszíneződése nincs hatással a funkciók működésére.

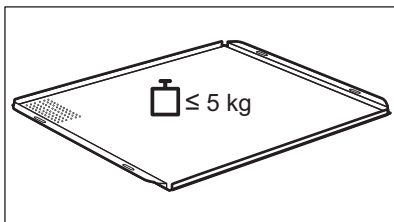

Hűshőmérő szenzor

Az étel belsejében történő hőmérséklet méréséhez.

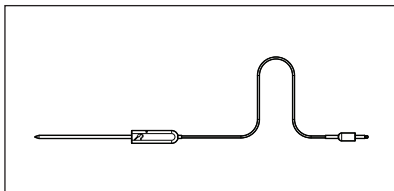

Teleszkópos sínek

A tepsik és huzalpolcok könnyebb behelyezéséhez és eltávolításához.

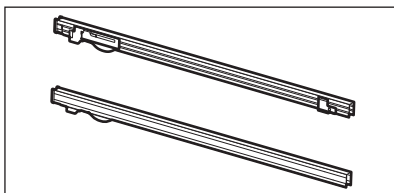

Gőzölő készlet

Egy perforálatlan és egy perforált edény. A gőzölő készlet elvezeti a lecsapódó vizet az ételről párolás közben. Zöldségek, halak, csirkemell elkészítésénél használandó. A készlet nem alkalmas vízben áztatandó étel elkészítéséhez, pl. rizs, polenta (árpalisztból és kukoricalisztból készült kása), tészta.

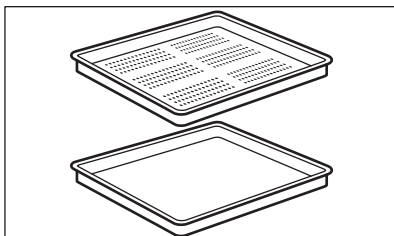

Kamerapajzs

Megelőzi a fénytükröződést a fotókon.

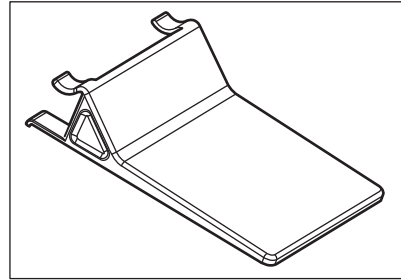

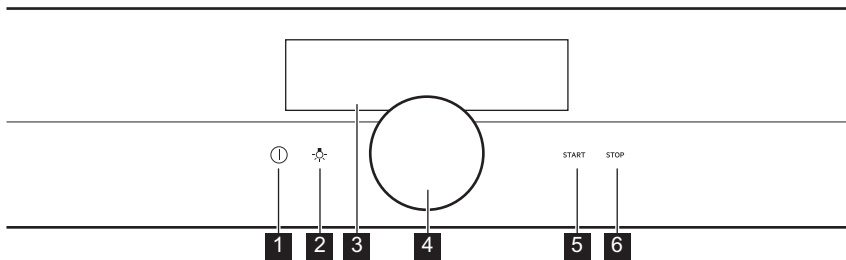

4. KEZELŐPANEL

4.1 A kezelőpanel áttekintése









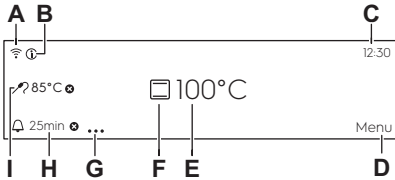

1	BE / KI	Tartsa nyomva a készülék be- és kikapcsolásához.
2	Világításkapcsoló	A sütővilágítás be- és kikapcsolása.
3	Kijelző	A készülék aktuális beállításait mutatja.
4	Forgatógomb	A készülék működtetése.
5	START	A kiválasztott funkció bekapcsolása.
6	STOP	A kiválasztott funkció kikapcsolása.

 <p>Tartsa nyomva</p>	 <p>Nyomja meg a</p>	 <p>Tartsa nyomva és fordítsa el</p>
<p>A fő képernyő bekapcsolása.</p>	<p>Beállítás megerősítése vagy belépés a kiválasztott almenübe.</p>	<p>Beállítások módosítása és a menüben való navigálás.</p>

4.2 Kijelző

	<p>A kijelző a maximális számú beállított funkcióval.</p> <ul style="list-style-type: none"> A. Wi-Fi (csak a kijelölt modellek) B. Információ C. Pontos idő D. Menü E. Hőmérséklet F. Sütőfunkciók G. Program beállítási opciók H. Időzítő I. Hűshőmérő szenzor (csak a kijelölt modellek)
---	--

Kijelző visszajelzői

<p>Figyelmeztető hangjelzés funkció visszajelzők - amikor a beállított főzési idő véget ér, hangjelzés hallható.</p>				
 <p>A funkció be van kapcsolva.</p>	 <p>A funkció be van kapcsolva. A főzés automatikusan leáll.</p>	 <p>A figyelmeztető hangjelzés ki van kapcsolva.</p>		
<p>Időzítő visszajelzők</p>				
 <p>Egy későbbi időpontban indul az időzítő.</p>	 <p>Az időzítő az ajtó bezárása után indul.</p>	 <p>A beállítás törlése.</p>	 <p>Az időzítő akkor indul, amikor a készülék eléri a beállított hőmérsékletet.</p>	 <p>Amikor a főzés indul, az időzítő bekapcsol.</p>
<p>Wi-Fi visszajelző - a készülék Wi-Fi-hálózathoz csatlakoztatható.</p>				



Wi-Fi csatlakozás be van kapcsolva.

Távírányítás visszajelző - a készülék távvezérelhető.



Távírányítás bekapcsolva.

5. AZ ELSŐ HASZNÁLAT ELŐTT



FIGYELMEZTETÉS!

Lásd a „Biztonság” című fejezetet.

5.1 Kezdeti tisztítás

1. lépés	2. lépés	3. lépés
Vegyen ki minden tartozékot a sütőtérből, és a kivehető polctartókat is távolítsa el.	Kizárólag mikroszálas ruhával, langyos vízzel és enyhe mosogatószerrel tisztítsa meg a készüléket és a tartozékokat.	Helyezze vissza a készülékbe a tartozékokat és a kivehető polctartókat.

5.2 Első csatlakoztatás

Az első csatlakoztatás után a kijelzőn üdvözlő üzenet jelenik meg.

A következőket kell beállítania: Nyelv, Kijelző fényerő, Figyelmeztető hangerő, Vízkeménység, Pontos idő, Vezeték nélküli kapcsolat.

5.3 Vezeték nélküli kapcsolat

A berendezés csatlakoztatásához a következőkre van szüksége:

- Vezeték nélküli hálózat internet kapcsolattal.
- Ugyanahhoz a vezeték nélküli hálózathoz csatlakoztatott mobil eszköz.

1. lépés	Töltse le a mobilos alkalmazást My AEG Kitchen , és kövesse az utasításokat a következő lépésekhez.
2. lépés	Kapcsolja be a készüléket.

AZ ELSŐ HASZNÁLAT ELŐTT

3. lépés	Válassza ezt: Menü / Beállítások / Csatlakoztatás.
4. lépés	Válassza ezt: Wi-Fi. Nyomja meg a választógombot.
5. lépés	Válassza ki az internetkapcsolattal rendelkező vezeték nélküli hálózatot. A készülék vezeték nélküli modulja 90 másodpercen belül működni kezd.

Frekvencia	2,4 GHz WLAN
	2412 - 2484 MHz
Protokoll	IEEE 802.11b DSSS/802.11g/n OFDM
Max. teljesítmény	EIRP < 20 dBm (100 mW)



5.4 Szoftver licenck

A termékben alkalmazott szoftver olyan alkotóelemeket tartalmaz, melyek ingyenes és nyílt forrású szoftvereken alapulnak. Az AEG elismeri és háláját fejezi ki a nyílt szoftvert megalkotó és a robotikai közösségeknek a fejlesztési projektben való hozzájárulásukért.

Ahhoz, hogy hozzáférjen ezen ingyenes és nyílt forrású szoftverkomponensek forráskódjához (melyek licencfeltételei megkövetelik a közzétételt), és hogy megtekintse ezek teljes körű szerzői jogi adatait és vonatkozó licencfeltételeit, kérjük, látogasson el a következő oldalra: <http://aeg.opensoftwarerepository.com> (GTM3 mappa).

5.5 Kezdeti előmelegítés





Az első használat előtt hevítse fel az üres sütőt.

1. lépés	Vegyen ki minden tartozékot a sütőtérből és a kivehető polctartót is távolítsa el.
2. lépés	Állítsa be a maximális hőmérséklet ennél a funkciónál:  funkciót. Hagyja egy óráig működni a sütőt.
3. lépés	Állítsa be a maximális hőmérséklet ennél a funkciónál:  funkciót. Hagyja 15 percig működni a sütőt.





 Előfűtés közben szagot és füstöt bocsáthat ki a sütő. Ügyeljen arra, hogy a helyiség szellőztetve legyen.

5.6 Hogyan állítsa be: Vízkeménység

Amikor csatlakoztatja a sütőt az elektromos hálózathoz, be kell állítania a vízkeménységet. Használja a gőzölő készlethez mellékelt indikátorpapírt.

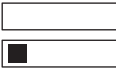
			
1. lépés	2. lépés	3. lépés	4. lépés
Tartsa az indikátorpapírt a vízbe kb. 1 másodpercig. Ne tegye az indikátorpapírt folyó víz alá.	A felesleges víz eltávolításához rázza meg az indikátorpapírt.	1 perc elteltével ellenőrizze a vízkeménységet az alábbi táblázat segítségével.	A vízkeménység beállítása: Menü / Beállítások / Beállítás / Vízkeménység.
<p>i Az indikátorpapír színei folyamatosan változnak. A vízkeménység ellenőrzését a tesztet követően egy percen belül végezze el.</p>			
<p>A vízkeménység szintjét a következő menüben módosíthatja: Beállítások / Beállítás / Vízkeménység.</p>			

A táblázat ismerteti a vízkeménységi tartományt (dH) a hozzá tartozó kalciumtartalommal és vízminőségi besorolással. Állítsa be a vízkeménységet a táblázatnak megfelelően.

Vízkeménység		Indikátorpapír	Kalciumtartalom (mmol/l)	Kalciumtartalom (mg/l)	Vízminőség szintje
Szint	dH				
1	0 - 7		0 - 1.3	0 - 50	lágy
2	8 - 14		1.4 - 2.5	51 - 100	mérsékelten kemény
3	15 - 21		2.6 - 3.8	101 - 150	kemény
4	≥ 22		≥ 3,9	≥ 151	nagyon kemény

Amikor a csapvíz keménységének értéke 4, palackozott vízzel töltsse fel a víztartályt.

6. NAPI HASZNÁLAT



FIGYELMEZTETÉS!

Lásd a „Biztonság” című fejezetet.

6.1 Hogyan állítsa be: Sütőfunkciók

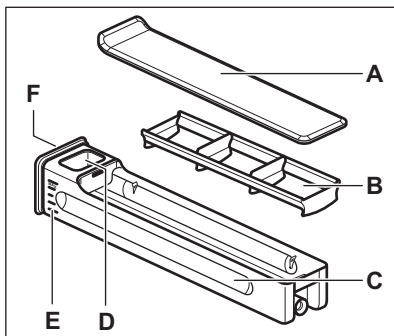

1. lépés	Kapcsolja be a sütőt.
2. lépés	Tartsa megnyomva a választógombot. A kijelzőn megjelennek az alapértelmezett sütőfunkciók.
3. lépés	Válassza ki a sütőfunkció szimbólumát, majd nyomja meg a választógombot az almenübe lépéshez.
4. lépés	Válassza ki a sütőfunkciót, majd nyomja meg a gombot.
5. lépés	Válassza ezt: °C. Nyomja meg a választógombot. A kijelző a hőmérséklet-beállításokat mutatja.
6. lépés	A gomb elfordításával, majd megnyomásával állítsa be a hőmérsékletet.
7. lépés	Nyomja meg: START funkciót. Húshőmérő szenzor - a húshőmérő szenzor a főzési folyamat előtt vagy alatt bármikor csatlakoztatható.
STOP - nyomja meg a sütőfunkció kikapcsolásához.	
8. lépés	Kapcsolja ki a sütőt.

6.2 Víztartály



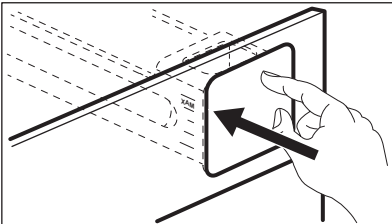
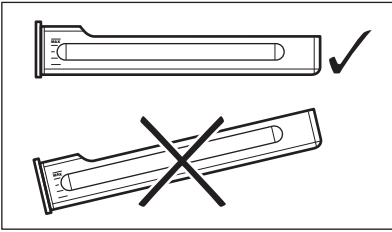

- A. Fedél
- B. Hullámtörő
- C. Fiók
- D. Vízbetöltő nyílás
- E. Skála
- F. Elülső burkolat

6.3 Használata: Vízartály

<p>1. lépés</p>	<p>Nyomja meg a vízartály elején levő burkolatot.</p>	
<p>2. lépés</p>	<p>Töltse fel a vízartályt a maximális szintig. Ez két módon végezhető el:</p>	
	<p>A: Hagyja a vízartályt a sütőben, és töltsön bele vizet egy edényből.</p>	<p>B: Vegye ki a vízartályt sütőből, és a vízcsapból töltsse fel.</p>
<p>3. lépés</p>	<p>A víz kicsöppenésének elkerüléséhez vízszintes helyzetben vigye a vízartályt.</p>	
<p>4. lépés</p>	<p>A vízartályt feltöltés után ugyanabba a helyzetbe tegye vissza a helyére. Addig nyomja az elülső burkolatot, míg a vízartály teljesen a helyére nem kerül a sütőben.</p>	
<p>5. lépés</p>	<p>Minden használat után ürítse ki a vízartályt!</p>	
<p> VIGYÁZAT! A vízartályt tartsa távol a forró felületektől.</p>		

6.4 Beállítása: Steamify - Gőzölés sütőfunkció

<p>1. lépés</p>	<p>Kapcsolja be a sütőt.</p>
<p>2. lépés</p>	<p>Válassza ezt: . Nyomja meg a választógombot a gőzölés sütőfunkció beállításához.</p>
<p>3. lépés</p>	<p>Válassza ezt: °C. Nyomja meg a választógombot a hőmérséklet beállításához. A kijelző a hőmérséklet-beállításokat mutatja.</p>
<p>4. lépés</p>	<p>Állítsa be a hőmérsékletet, majd a megerősítéshez nyomja meg a választógombot. A gőzöléses sütőfunkciók típusa a beállított hőmérséklettel függ.</p>

<p>Gőz gőzöléshez 50 - 100 °C</p>	<p>Ideális zöldségek, gabonafélék, hüvelyesek, tenger gyümölcsei, pástétomok és kanalas desszertek gőzöléséhez.</p>
<p>Gőz sütéshez 105 - 130 °C</p>	<p>Ideális dinsztelt és párolt hús vagy hal, kenyér és szárnyas, valamint sajtorta és zöldség/hús felfújtak készítéséhez.</p>
<p>Gőz gyenge piritáshoz 135 - 150 °C</p>	<p>Ideális hús, zöldség/hús felfújtak, töltött zöldségek, hal és csőben sültétek készítéséhez. A gőz és a hő kombinálása révén a hús porhanyóssá, szaftossá és ropogós felületűvé válik. Ha beállítja az időzítőt, a grill automatikusan bekapcsol a sütés utolsó néhány percében, hogy az ételt gyengéden megpirítsa.</p>
<p>Gőz sütéshez (tészta vagy hús) 155 - 230 °C</p>	<p>Ideális pörkölt és sült ételekhez hús, hal, szárnyas, leveles tésztából készült töltött aprósütemény, gyümölcslepény, muffin, csőben sült ételek, zöldségek és péksütemények készítéséhez. Ha beállítja az időzítőt, és az ételt az első polcszintre helyezi, az alsó sütés funkció automatikusan bekapcsol a sütési folyamat utolsó néhány percében, hogy az ételnek ropogós aljat adjon.</p>
<p>5. lépés</p>	<p>Nyomja meg a víztartály fedelét a kinyitáshoz és eltávolításhoz.</p>
<p>6. lépés</p>	<p>Hideg vízzel töltsse fel a víztartályt a maximális szintig (kb. 950 ml). Ez a vízmennyiség kb. 50 percre elegendő. Segítségül használja a víztartályon levő skálát.</p> <div data-bbox="213 967 1028 1078" style="border: 1px solid black; padding: 5px;"> <p> FIGYELMEZTETÉS! Csak hideg csapvizet használjon. Ne használjon szűrt (demineralizált) vagy desztillált vizet. Ne használjon egyéb folyadékokat. Ne töltsön a víztartályba gyúlékony vagy alkoholtartalmú folyadékot.</p> </div>
<p>7. lépés</p>	<p>Szükség esetén a víztartály külsejét puha kendővel törölje át. Tolja a víztartályt az eredeti helyzetébe.</p>
<p>8. lépés</p>	<p>Nyomja meg: START funkciót. A gőz kb. 2 perc elteltével megjelenik. Amikor a sütő eléri a beállított hőmérsékletet, hangjelzés hallható.</p>
<p>9. lépés</p>	<p>Amikor a víztartály kiürül, hangjelzés hallható. Töltsse fel újra a víztartályt. A sütés végén a hűtőventilátor gyorsabban forog a gőz eltávolítása érdekében. Az elkészítési idő végén hangjelzés hallható.</p>
<p>10. lépés</p>	<p>Kapcsolja ki a sütőt.</p>

11. lépés	A sütés befejezése után ürítse ki a víztartályt.
12. lépés	A maradék víz lecsapódhat a sütőtérben. Sütés után óvatosan nyissa ki az ajtót. Miután a sütő lehűlt, puha ruhával törölje szárazra a sütőteret.

6.5 Hogyan állítsa be: SousVide sütés

1. lépés	Kapcsolja be a sütőt.
2. lépés	Válassza ki a sütőfunkció szimbólumát, majd nyomja meg a választógombot az almenübe lépéshez.
3. lépés	Válassza ezt:  . Nyomja meg a választógombot.
4. lépés	Válassza ezt: Időzítő. Nyomja meg a választógombot.
5. lépés	A választógomb elforgatásával, majd megnyomásával állítsa be az időt.
6. lépés	Válassza ezt: °C. Nyomja meg a választógombot.
7. lépés	A választógomb elfordításával, majd megnyomásával állítsa be a hőmérsékletet.
8. lépés	Nyomja meg: START funkciót.
9. lépés	Víz maradhat a vákuumzacskókon és a sütőtérben. Sütés után óvatosan nyissa ki a sütő ajtaját. A vákuumzacskókat egy tányér és egy konyharuha segítségével vegye ki. Amikor a sütő lehűlt, egy szivaccsal távolítsa el a sütőtér aljából a vizet. Puha törülközővel törölje szárazra a sütőteret.

6.6 Hogyan állítsa be: Előre programozott sütés

Az almenüben szereplő összes ételhez van javasolt funkció és hőmérséklet. Beállíthatja az időt és a hőmérsékletet.

Egyes ételek főzéséhez az alábbiak is használhatók:

- Súlyautomatika
- Húshőmérő szenzor

Az étel megfőzöttségének szintje:







- Véres vagy Kevesebb
- Közepes
- Jól átsütve vagy Tovább

1. lépés	Kapcsolja be a sütőt.
-----------------	-----------------------

2. lépés	Válassza ezt: Menü. Nyomja meg a választógombot.
3. lépés	Válassza ezt: Előre programozott sütés. Nyomja meg a választógombot.
4. lépés	Válasszon ki egy fogást vagy ételfajtát, majd nyomja meg a választógombot a megerősítéshez.
5. lépés	Nyomja meg: START funkciót.









6.7 Sütőfunkciók

HAGYOMÁNYOS

Sütőfunkció	Alkalmazás
 <p>Grill</p>	Vékony szelet élelmiszerek grillezéséhez és pirítás készítéséhez.
 <p>Infrasütés</p>	Nagy sült húsdarabok vagy nem kicsontozott szárnyas sütéséhez egy polcszinten. Csőben sütéshez és pirításhoz.
 <p>Hőlégbefúvás, nagy hőfok</p>	Sütés egyszerre maximum három sütőszinten, illetve aszalás. 20-40 °C-kal alacsonyabbra állítsa a sütő hőmérsékletét, mint ennél: Alsó + felső sütés.
 <p>Fagyasztott ételek</p>	Készételek (pl. sült burgonya, steak burgonya vagy tavaszi tekercs) ropogóssá tételéhez.
 <p>Alsó + felső sütés</p>	Egy sütőszinten történő sütéshez, valamint pörköléshez.
 <p>Pizza funkció</p>	Pizza sütéséhez. Intenzív pirításhoz és ropogós aljú ételek készítéséhez.
 <p>Alsó sütés</p>	Ropogós aljú sütemények készítéséhez és étel tartósításához.

Sütőfunkció	Alkalmazás
 Steamify	A gőz gőzöléshez, pároláshoz, gyengéd barnításhoz, tészta- és hússütéshez használja.







SPECIÁLIS BEÁLLÍTÁSOK

Sütőfunkció	Alkalmazás
 Tartósítás	Tartósított zöldségek, például savanyúság készítéséhez.
 Aszalás	Szeletelt gyümölcs, zöldség és gomba aszalásához.
 Joghurt funkció	Joghurt készítéséhez. A sütőlámpa ennél a funkciónál nem világít.
 Edény Melegítés	A tányérok tároláshoz való előmelegítésére.
 Kiolvasztás	Élelmiszerek felolvasztásához (zöldségek és gyümölcsök). A felolvasztás időtartama a fagyasztott étel méretétől és mennyiségétől függ.
 Csőben sütés	Sütőben készíthető fogásokhoz, mint a lasagna és burgonyafelfújt. Csőben sütéshez és pirításhoz.
 Hőlégbefúvás, Kis Hőfok	Különösen porhanyós, szaftos sülték készítéséhez.
 Melegen tartás	Élelmiszerek melegen tartásához.

NAPI HASZNÁLAT

Sütőfunkció	Alkalmazás
 Konvekciós levegő (nedves)	A funkciót arra tervezték, hogy energiát takarítson meg a főzés során. A funkció használatakor a sütőtér hőmérséklete eltérhet a beállított hőmérséklettől. A készülék a maradékhőt használja fel. A fűtési teljesítmény lecsökkenhet. További tudnivalóért olvassa el a „Napi használat” c. fejezetben ezt a részt; Megjegyzések: Konvekciós levegő (nedves).

GŐZÖLÉS

Sütőfunkció	Alkalmazás
 SousVide sütés	A funkció neve vákuumzárású műanyag tasakokban történő, alacsony hőmérsékletű sütési módra utal. További tájékoztatásért lásd alább a Sous-Vide sütés című szakaszt, valamint a sütési táblázatokkal ellátott „Ötletek és tanácsok” című fejezetet.
 Regenerálódás	A gőzzel történő melegítés meggátolja az ételek felületének kiszáradását. A hőközlés finoman, egyenletesen történik, és biztosítja, hogy az ételnek olyan íze és aromája legyen, mintha most készült volna el. Ez a funkció az étel közvetlenül tányéron történő melegítésére használható. Egyszerre egynél több tányér étel melegíthető fel különböző polcmagasságokban.
 Kenyér	A funkcióval kenyér és zsemle készíthető nagyon jó, professzionális minőségben a ropogósság, a szín és a kéreg fényének szempontjából.
 Tészta kelesztés	A kelt tészta kelesztésének felgyorsítására. Megóvja a tészta felületét a kiszáradástól, és megtartja a tészta puhaságát.
 Vital Sütés	Zöldségek, köretek és hal párolása
 Páratartalom, magas	A funkció alkalmas olyan finom ételek elkészítéséhez, mint a pudingok, lepények, Terrine (pástétom) és halak.
 Páratartalom, közepes	A funkció dinsztelt és párolt húsok, valamint kenyér és kelt tésztájú édes sütemények elkészítésére alkalmas. A gőz és a hő kombinálása révén a hús porhanyóssá, szaftossá válik, a kelt tésztájú süteményeken pedig ropogós, fényes felület jön létre.

Sütőfunkció	Alkalmazás
 <p>Páratartalom, alacsony</p>	<p>A funkció hús, szárnyasok, tepsiben sülték és felfújtak készítéséhez alkalmas. A gőz és a hő kombinálása révén a hús porhanyóssá, szaftossá és kérges felületűvé válik.</p>

6.8 Megjegyzések a Konvekciós levegő (nedves) funkcióhoz

A funkció megfelel a szabványok szerinti energiahatékonysági besorolásnak és az ökológiai kialakításra vonatkozó követelményeknek (EU 65/2014 és EU 66/2014). Vizsgálati módszerek az alábbi szabványoknak megfelelően:

IEC/EN 60350-1

A sütőajtót sütés közben be kell csukni, hogy a funkció ne legyen megszakítva, és hogy a sütő a lehető legnagyobb energiahatékonysággal működjön.

A funkció használatakor a sütővilágítás 30 másodperc elteltével automatikusan kikapcsol.





Főzési útmutatásokért olvassa el a „Hasznos tanácsok és javaslatok” című fejezetet, Konvekciós levegő (nedves). Általános energiatakarékosági javaslatokért olvassa el az „Energiahatékonyság” fejezet Energiatakarékoság c. részét.

7. ÓRAFUNKCIÓK

7.1 Órafunkciók leírása

Órafunkció	Alkalmazás
Főzési idő	A sütés hosszúságának beállításához. Maximum 23 ó 59 perc.
Indítási kritérium	Segítségével beállítható, hogy az időzítő mikor kezdjen el visszaszámlálni.
Művelet befejezése	Segítségével beállítható, hogy mi történjen, amikor az időzítő befejezte a visszaszámlálást.
Késleltetett indítás	Sütés elindításának és / vagy befejezésének késleltetése.
Idő kiterjesztés	A sütési idő meghosszabbítása.
Emlékeztető	Visszaszámlálás beállítása. Legfeljebb 23 ó 59 perc. Ez a funkció nincs hatással a készülék működésére.

Indítási kritérium	Megjegyzés
-	Az időzítő indul, amikor bekapcsolják.

Indítási kritérium	Megjegyzés
	Az időzítő indul az ajtó bezárása után.
	Amikor a főzés indul, az időzítő indul.
	Az időzítő akkor indul, amikor a készülék eléri a beállított hőmérsékletet.
	Az adott időpontban az időzítő indul.

7.2 Beállítás módja: Órafunkciók

Az óra beállítása	
1. lépés	Válassza a következőt: Pontos idő. Nyomja meg a gombot.
2. lépés	A gomb elforgatásával állítsa be az órát. Nyomja meg a választógombot.

Főzési időtartam beállítása	
1. lépés	Válassza ki a sütőfunkciót, majd állítsa be a hőmérsékletet.
2. lépés	Válassza a következőt: Időzítő.
3. lépés	A gomb elforgatásával állítsa be az időt. Nyomja meg a választógombot.
4. lépés	Válassza a következőt: Művelet befejezése. Nyomja meg a gombot. Az időzítő azonnal megkezdi a visszaszámlálást.

A sütés kezdete / vége kiegészítő funkció kiválasztása	
1. lépés	Válassza ki a sütőfunkciót, majd állítsa be a hőmérsékletet.
2. lépés	Válassza ezt: ● ● ● . Nyomja meg a választógombot.
3. lépés	Válassza a következőt: Indítási kritérium. Nyomja meg a gombot.
4. lépés	Válassza a következőt: Művelet befejezése. Nyomja meg a gombot.

Sütés indításának késleltetése és a sütés befejezése

1. lépés	Válassza ezt: ● ● ● . Nyomja meg a választógombot.
2. lépés	Válassza a következőt: Indítási kritérium / Legkésőbb. Nyomja meg a gombot.
3. lépés	A gomb elforgatásával állítsa be az indítás időpontját. Nyomja meg a választógombot.
4. lépés	A választógomb elforgatásával állítsa be a sütési idő végét. Nyomja meg a választógombot.
5. lépés	Válassza a következőt: Művelet befejezése. Nyomja meg a gombot.

Indítás késleltetése a sütés befejezésének beállítása nélkül

1. lépés	Válassza ezt: ● ● ● . Nyomja meg a választógombot.
2. lépés	Válassza a következőt: Indítási kritérium / Legkésőbb.
3. lépés	A gomb elforgatásával állítsa be az indítás időpontját. A megerősítéshez nyomja meg kétszer a választógombot.

Főzési időtartam kiterjesztése

Ha a főzési időtartamból 10% maradt fenn, és az étel nem tűnik késznek, az időtartam meghosszabbítható. A sütőfunkciót is módosíthatja.

1. lépés	Válassza a következőt: Időzítő.
2. lépés	Válassza ki a megfelelő idő ikont a sütési időtartam meghosszabbításához, majd jóváhagyáshoz nyomja meg a gombot.
3. lépés	Emellett kiválaszthatja a megfelelő sütőfunkciót is, majd módosításhoz nyomja meg a választógombot.

8. TARTOZÉKOK HASZNÁLATA



FIGYELMEZTETÉS!

Lásd a „Biztonság” című fejezetet.

8.1 Tartozékok behelyezése

A felül található mélyedés a biztonságot növeli. Ezek a mélyedések megakadályozzák a megbillenést. A polc körüli magas perem megakadályozza a főzőedény lecsúszását a polcról.

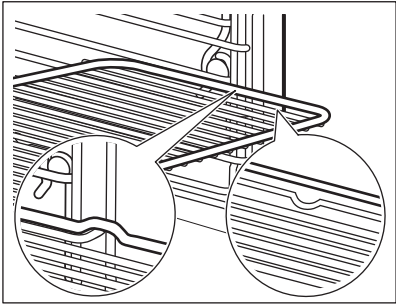
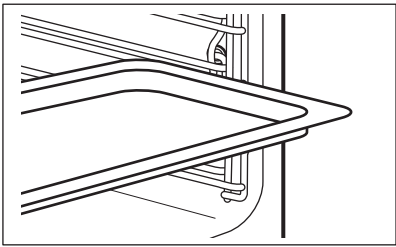
<p>Sütőrács: Csúsztassa be a polcot a polctartó vezető-sínjei közé,.</p>	
<p>Sütő tálca / Mély tepszi: Csúsztassa be a tálcát a polctartó vezető-sínjei közé.</p>	

8.2 Húshőmérő szenzor

Húshőmérő szenzor - méri a hőmérsékletet az étel belsejében. Valamennyi sütőfunkció mellett használhatja.



Két hőmérsékletet kell beállítani:	
<p style="text-align: center;">°C</p> <p>A sütő hőmérsékletét: minimum 120 °C.</p>	<p style="text-align: center;">🔑</p> <p>A maghőmérsékletet.</p>

A legjobb sütési eredmény eléréséhez:		
<p>A hozzávalók legyenek szobahőmérsékletűek.</p>	<p>Ne használja folyékony állagú ételekhez.</p>	<p>Sütés közben az érzékelőnek végig az ételben kell maradnia.</p>

A sütő kiszámítja az ételkészítés hozzávetőleges befejezési idejét. Ez függ az étel mennyiségétől, a beállított sütőfunkciótól és hőmérséklettől.

8.3 Használata: Húshőmérő szenzor

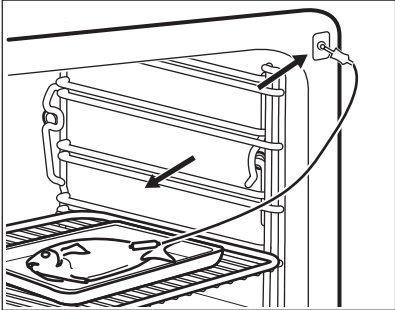
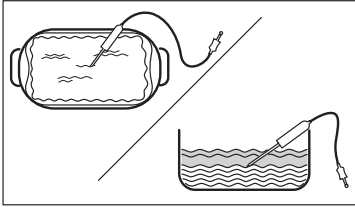
1. lépés	Kapcsolja be a sütőt.
----------	-----------------------

2. lépés	Válasszon egy sütőfunkciót és, ha szükséges, a sütő hőmérsékletét.
3. lépés	Helyezze be: Húshőmérő szenzor.
Hús, szárnyas és hal	Zöldség/hús felfűjtak
<p>Helyezze be ennek a hegyét: Húshőmérő szenzor a hús vagy a hal közepébe, lehetőleg a legvastagabb résznél. Győződjön meg arról, hogy a következő leaglább 3/4-e: Húshőmérő szenzor az étel belsejében van.</p>	<p>Helyezze be ennek a hegyét: Húshőmérő szenzor pontosan a casserole közepében. Húshőmérő szenzor maradjon a sütés alatt stabilan, ugyanabban a pozícióban. Ennek eléréséhez használjon egy szilárd hozzávalót. A sütőedény peremével támassza alá a következő szilikon fogantyúját: Húshőmérő szenzor. A következő hegye: Húshőmérő szenzor ne érintse meg a sütőedény alját.</p>
	
4. lépés	Csatlakoztassa Húshőmérő szenzor a sütő elején lévő aljzatba. A kijelzőn a pillanatnyi hőmérséklet jelenik meg ennél: Húshőmérő szenzor.
5. lépés	 - válassza ki, majd a választógomb megnyomásával állítsa be a szenzor maghőmérsékletét.
6. lépés	Nyomja meg a választógombot a szenzor megfelelő kiegészítő funkciójának beállításához: <ul style="list-style-type: none"> Figyelmeztető hangjelzés - amikor az étel eléri a megfelelő maghőmérsékletet, hangjelzés hallható. Figyelmeztető jelzés és sütés vége - amikor az étel eléri a megfelelő maghőmérsékletet, hangjelzés hallható, és a sütő leáll.
7. lépés	Fordítsa el a választógombot a kiegészítő funkció kiválasztásához. A megerősítéshez nyomja meg a gombot.

TOVÁBBI FUNKCIÓK

8. lépés	Nyomja meg: START funkciót. Amikor az étel eléri a beállított hőmérsékletet, hangjelzés hallható. Dönthet a leállítás vagy a főzés folytatása mellett, hogy az étel jól át legyen sütvé.
9. lépés	Vegye ki Hűshőmérő szenzor a dugaszt a csatlakozóaljzatból, majd vegye ki az ételt a sütőből. <div style="border: 1px solid black; padding: 5px;"> FIGYELMEZTETÉS! Égés veszélye áll fenn, mivel Hűshőmérő szenzor felforrósodik. Legyen óvatos, amikor kihúzza és eltávolítja azt az ételből.</div>

9. TOVÁBBI FUNKCIÓK



9.1 Hogyan mentheti: Kedvencek

Kedvenc beállításait, mint például a sütőfunkciót, a főzés időtartamát, a hőmérsékletet vagy a tisztítás funkciót eltárolhatja a készülék memóriájába. 3 kedvenc beállítás tárolható. A mentett beállítások a következő menüben érhetők el: Kedvencek.

1. lépés	Kapcsolja be a készüléket.
2. lépés	Válassza ki a megfelelő beállítást, majd nyomja meg a választógombot.
3. lépés	Válassza ezt: Menü / Kedvencek.
4. lépés	Válassza ezt: Aktuális beállítások mentése. Forgassa el a választógombot a beállítás helyzetének kiválasztásához.
5. lépés	Nyomja meg a választógombot, hogy hozzáadja a beállítást a következők listájához: Kedvencek.

9.2 Automatikus kikapcsolás

Biztonsági okokból a készülék bizonyos idő elteltével kikapcsol, ha egy sütőfunkció működik, és a kezelő nem változtat semmilyen beállításon.

 (°C)	 (ó)
30 - 115	12.5
120 - 195	8.5
200 - 230	5.5

Az Automatikus kikapcsolás nem működik az alábbi funkciókkal: Sütő világítás, Hűshőmérő szenzor, Befejezési idő, Hőlégbefűvás, Kis Hőfok.

9.3 Hűtőventilátor

Amikor a készülék üzemel, a hűtőventilátor automatikusan bekapcsol, hogy hűvösen tartsa a készülék felületét. Amikor kikapcsolja a készüléket, a hűtőventilátor továbbra is működhet, amíg a készülék le nem hűl.

10. HASZNOS TANÁCSOK ÉS JAVASLATOK

10.1 Sütési javaslatok



A táblázatban szereplő hőmérsékleti értékek és sütési időtartamok csak tájékoztatóként szolgálnak. Ezek a receptektől, valamint a felhasznált összetevők minőségétől és mennyiségétől függenek.





Előfordulhat, hogy az új készülék az Ön korábbi készülékétől eltérően fogja sütni a húsokat vagy a süteményeket. Az alábbi tanácsok a különféle ételekhez javasolt beállításokat mutatják a hőmérséklet, főzési időtartam és polcszintek értékei vonatkozásában.

Ha nem találja a beállításokat egy adott recepthez, akkor keressen hasonló ételt.





További sütési javaslatokért tekintse meg a weboldalunkon található sütési táblázatokat. A sütési tanácsok magtallálásához nézze meg a sütőtér elülső keretén található adattáblán szereplő termékszámot (PNC).

10.2 Konvekciós levegő (nedves)

A legjobb eredmény érdekében használja az alábbi táblázatban szereplő ajánlásokat.





		 (°C)		 (perc)
Édes roládok, 16 db	sütőtálca vagy csepptálca	180	2	25 - 35
Keksztekercs	sütőtálca vagy csepptálca	180	2	15 - 25
Hal egészben, 0,2 kg	sütőtálca vagy csepptálca	180	3	15 - 25
Cookie (amerikai csokis keksz), 16 db	sütőtálca vagy csepptálca	180	2	20 - 30

HASZNOS TANÁCSOK ÉS JAVASLATOK

		 (°C)		 (perc)
Puszedli, 24 db	sütőtálca vagy csepptálca	160	2	25 - 35
Muffin, 12 db	sütőtálca vagy csepptálca	180	2	20 - 30
Sós aprósütemény, 20 db	sütőtálca vagy csepptálca	180	2	20 - 30
Teasütemény omlós tésztából, 20 db	sütőtálca vagy csepptálca	140	2	15 - 25
Kosárka, 8 db	sütőtálca vagy csepptálca	180	2	15 - 25

10.3 Konvekciós levegő (nedves) - ajánlott tartozékok

Használjon sötét, nem visszatükröző felületű tepsiket és edényeket. Ezek jobb hőelnyerő képességűek, mint a világos színű és visszatükröző felületű edények.

			
Pizzaserpenyő	Sütőedény	Bögrés sütemény	Tortasütő forma
Sötét, nem visszatükröző felülettel 28 cm-es átmérő	Sötét, nem visszatükröző felülettel 26 cm-es átmérő	Kerámia 8 cm-es átmérő, 5 cm magasság	Sötét, nem visszatükröző felülettel 28 cm-es átmérő





10.4 Ét elkészítési táblázatok a bevizsgáló intézetek számára

Információ a bevizsgáló intézetek számára





Vizsgálati módszerek az alábbi szabványoknak megfelelően: EN 60350, IEC 60350 funkciót.

HASZNOS TANÁCSOK ÉS JAVASLATOK





Sütés egy szinten – sütés sütőformában

		 °C	 perc	
Piskótateszta (zsiradék nélkül)	Hőlégbefűvés, nagy hőfok	160	45 - 60	2
Piskótateszta (zsiradék nélkül)	Alsó + felső sütés	160	45 - 60	2
Almáspite, 2 forma, átmérő: 20 cm	Hőlégbefűvés, nagy hőfok	160	55 - 65	2
Almáspite, 2 forma, átmérő: 20 cm	Alsó + felső sütés	180	55 - 65	1
Linzer	Hőlégbefűvés, nagy hőfok	140	25 - 35	2
Linzer	Alsó + felső sütés	140	25 - 35	2





Sütés egy szinten – keksz A harmadik polcszintet használja.

		 °C	 perc
Aprósütemény, 20 db/tepsi, melegítse elő az üres sütőt	Hőlégbefűvés, nagy hőfok	150	20 - 30
Aprósütemény, 20 db/tepsi, melegítse elő az üres sütőt	Alsó + felső sütés	170	20 - 30

Sütés több szinten – keksz

		 °C	 perc	
Linzer	Hőlégbefűvés, nagy hőfok	140	25 - 45	2 / 4





HASZNOS TANÁCSOK ÉS JAVASLATOK

		 °C	 perc	
Aprósütemény, 20 db/tepsi, melegítse elő az üres sütőt	Hőlégbefúvás, nagy hőfok	150	25 - 35	1 / 4
Piskótatészta (zsiradék nélkül)	Hőlégbefúvás, nagy hőfok	160	45 - 55	2 / 4
Almáspite, rácsonként 1 sütőforma (Ø 20 cm)	Hőlégbefúvás, nagy hőfok	160	55 - 65	2 / 4

Grill

Melegítse elő az üres sütőt 5 percig.

Grillezés maximális hőmérséklet beállításával.







		 perc	
Toast kenyér	Grill	1 - 2	5
Bífsztek, félidőben fordítsa meg	Grill	24 - 30	4







Információ a bevizsgáló intézetek számára

A funkció tesztjei: Vital Sütés funkciót.

Vizsgálati módszerek az alábbi szabványoknak megfelelően: IEC 60350-1.

Állítsa be a hőmérsékletet 100 °C-ra.

	 Tartály (Gastro- norm)	 kg		 perc	
Brokkoli, melegítse elő az üres sütőt	1 x 2/3 perforált	0.3	3	8 - 9	Helyezze a sütőtálcát az első polcszintre.
Brokkoli, melegítse elő az üres sütőt	1 x 2/3 perforált	max.	3	10 - 11	Helyezze a sütőtálcát az első polcszintre.

	 Tartály (Gastro- norm)	 kg		 perc	
Borsó, gyors- fagyasztott	2 x 2/3 perfo- rált	2 x 1,5	2 és 4	Amíg a hőmérsék- let a leghi- degebb pon- ton el nem éri a 85 °C-t.	Helyezze a sü- tőtálcát az első polcszintre.



11. ÁPOLÁS ÉS TISZTÍTÁS



FIGYELMEZTETÉS!

Lásd a „Biztonság” című fejezetet.

11.1 Megjegyzések a tisztítással kapcsolatban

 Tisztítósze- rek	A készülék előlapját csak meleg vízzel és enyhe tisztítószerrel, mikroszálas ronggyal tisztítsa. A sütőtér alját néhány csepp ecettel tisztítsa meg a vízkőmaradványoktól.
	A fémfelületeket háztartási tisztítószerekkel tisztítsa meg.
	A szennyeződéseket enyhe mosogatószerrel távolítsa el.
 Napi haszná- lat	A sütőteret minden használat után tisztítsa meg. A lerakódott zsír vagy egyéb maradvány tüzet okozhat. Ne tárolja az ételeket 20 percnél tovább a készülékben. Használat után kizárólag mikroszálas törleronggyal törölje szárazra a készülék belsejét.
 Tartozékok	Minden használat után tisztítsa és szárítsa meg a tartozékokat. Kizárólag mikroszálas törleronggyal, langyos vízzel és enyhe mosogatószerrel végezze a tisztítást. A tartozékokat tilos mosogatógépben tisztítani. A tapadásmentes edény tartozékokat ne tisztítsa súroló hatású tisztítószerekkel vagy éles tárgyakkal.

11.2 Hogyan távolítsa el: Polctartók

A sütő tisztításához vegye ki a polctartókat.

1. lépés	Kapcsolja ki a sütőt, és várja meg, hogy lehűljön.	
2. lépés	A polctartókat óvatosan húzza fel- és kifelé az elülső felfüggesztésből.	
3. lépés	Húzza el a polctartó elülső részét az oldalfaltól.	
4. lépés	Húzza ki a tartókat a hátsó felfüggesztésből.	
A polctartókat a kisereléssel ellentétes sorrendben helyezze vissza.		

11.3 Hogyan használja: Gőz tisztítás

Elindítás előtt:		
Kapcsolja ki a sütőt, és várja meg, hogy lehűljön.	Vegyen ki minden tartozékot és a kivehető polcvezető síneket.	Puha ruhával, langyos vízzel és enyhe mosogatószerrel tisztítsa a sütőtér alját és a sütőajtó üvegének belső oldalát.

1. lépés	Töltse fel a víztartályt a maximális szintig.		
2. lépés	Válassza ezt: Menü / Tisztítás.		
	Funkció	Leírás	Időtartam
	Gőz tisztítás	Enyhe tisztítás	30 perc
	Gőz tisztítás plusz	Normál tisztítás Permetezzen mosogatószerrel a sütő belsejének felületére.	75 perc
3. lépés	Kapcsolja be a funkciót. Kövesse a kijelzőn látható utasításokat. A tisztítás befejezésekor hangjelzés hallható.		
4. lépés	A hangjelzés kikapcsolásához nyomja meg a választógombot.		
<p>i Amikor ez a funkció aktív, a sütőlámpa nem világít.</p>			

Amikor a tisztítás véget ér:

Kapcsolja ki a sütőt.	Miután a sütő lehűlt, puha ruhával törölje szárazra a sütő belsejét. Távolítsa el a víztartályban lévő maradék vizet.	Hagyja nyitva a sütő ajtaját, és várja meg, hogy a sütőtér teljesen kiszáradjon.
-----------------------	---	--

11.4 Tisztítás emlékeztető

Amikor az emlékeztető üzenet megjelenik, tisztítás elvégzése javasolt.
Használja a következő funkciót: Gőz tisztítás plusz.
Az emlékeztetőt a menüben engedélyezheti vagy tilthatja le: Beállítás.

11.5 Tisztítás: Víztartály

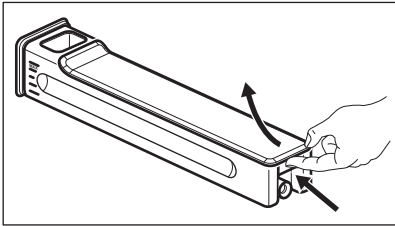
1. lépés	Vegye ki a víztartályt a sütőből.	
2. lépés	Távolítsa el a víztartály fedelét. A fedelet a hátul található kiemelkedésnek megfelelően emelje fel.	
3. lépés	Távolítsa el a hullámtörőt. Addig húzza el a tartálytesttől, míg ki nem pattan.	
4. lépés	Vízzel és szappannal mossa meg a víztartály részeit. Ne használjon súrolószivacsot, és ne tisztítsa a víztartályt mosogatógépben.	

ÁPOLÁS ÉS TISZTÍTÁS

5. lépés	Szerelje össze a víztartályt.	
6. lépés	Pattintsa a helyére a hullámtörőt. Nyomja be a víztartály testébe.	
7. lépés	Szerelje fel a fedelet. Először az első rögzítőelemet illessze be, majd nyomja a víztartály testéhez.	
8. lépés	Helyezze be a víztartályt.	
9. lépés	A víztartályt rögzülésig tolja a sütő irányába.	

11.6 Használata: Vízkőmentesítés

Elindítás előtt:		
Kapcsolja ki a sütőt, és várja meg, hogy lehűljön.	Vegyen ki minden tartozékot a sütőteréből.	Ellenőrizze, hogy a víztartály üres-e.

Az első szakasz időtartama: körülbelül 100 perc	
1. lépés	Helyezze a mély tepsit az első polcszintre.
2. lépés	Töltsön 250 ml vízkőoldót a víztartályba.
3. lépés	Ezután a maximális szintig töltsé fel vízzel a víztartályt.
4. lépés	Válassza ezt: Menü / Tisztítás.
5. lépés	Kapcsolja be a funkciót, majd kövesse a kijelzőn látható utasításokat. A vízkőtelenítés első szakasza megkezdődik.
6. lépés	Az első szakasz végén ürítse ki a mély tepsit, majd helyezze vissza az első polcszintre.
A második szakasz időtartama: körülbelül 35 perc	
7. lépés	Töltsön a víztartályba vizet. Ügyeljen arra, hogy ne maradjon vízkőoldó a víztartályban. Helyezze be a víztartályt.
8. lépés	A funkció befejezése után távolítsa el a mély tepsit.
 Amikor ez a funkció aktív, a sütőlámpa nem világít.	

Amikor a vízkötelenítés véget ér:

Kapcsolja ki a sütőt.	Miután a sütő lehült, puha ruhával törölje szárazra a sütőteret. Távolítsa el a visszamaradt vizet a víztartályból.	Hagyja nyitva a sütő ajtaját, és várja meg, hogy a sütőtér teljesen kiszáradjon.
<p>i Ha vízkő-maradványok találhatók a sütőben a vízkömentesítés után, a kijelzőn az eljárás ismételt futtatására felszólító üzenet jelenik meg.</p>		

11.7 Vízkötelenítési emlékeztető

Két emlékeztető figyelmezteti a sütő vízkötelenítésének elvégzésére. A vízkötelenítési emlékeztető nem kapcsolható ki.

Típus	Leírás
Finom emlékeztető	Javasolja, hogy vízkötelenítse a sütőt.
Határozott emlékeztető	Kötelezi, hogy vízkötelenítse a sütőt. A készülék letiltja a gőz funkciókat, ha nem hajtja végre a sütő vízkötelenítését a határozott emlékeztető megjelenésekor.
<p>i Ezek az emlékeztetők a sütő minden kikapcsolásakor bekapcsolnak.</p>	

11.8 Használata: Öblítés

Elindítás előtt:

Kapcsolja ki a sütőt, és várja meg, hogy lehűljön.	Vegyen ki minden tartozékot a sütőtérből.
--	---

1. lépés	Helyezze a mély tepsit az első polcszintre.
2. lépés	Töltsön a víztartályba vizet.
3. lépés	Válassza ezt: Menü / Tisztítás / Öblítés. Időtartam: 30 perc körül
4. lépés	Kapcsolja be a funkciót, majd kövesse a kijelzőn látható utasításokat.
5. lépés	A funkció befejezése után távolítsa el a mély tepsit.

i Amikor ez a funkció aktív, a sütőlámpa nem világít.

11.9 Szárítási emlékeztető

Gőzben sütés funkció használata után a kijelzőn üzenet jelenik meg, amely a sütő kiszáraitását javasolja.

Nyomja meg az IGEN gombot a sütő kiszáraitásához.

11.10 Használata: Száraitás

Alkalmazza ezt a gőzben sütés funkció vagy gőz tisztítás használata után a sütőtér kiszáraitásához.

1. lépés	Ellenőrizze, hogy lehűlt-e a sütő.
2. lépés	Vegyen ki minden tartozékot a sütőtérből.
3. lépés	Válassza ki a menüt: Tisztítás / Száraitás.
4. lépés	Kövesse a kijelzőn megjelenő utasításokat.

11.11 Eltávolítás és visszaszerelés: Ajtóüvegek

A tisztításhoz a belső üveglapok eltávolíthatók. Az üveglapok száma különböző modellek esetén eltérő.

i A kameramodul az ajtófogantyúban található. Legyen óvatos, nehogy károsítsa vagy becsípje az ajtót és a sütőteret összekötő kamerakábelt. Egy puha kendővel finoman törölje meg a kamera lencséjét.

! **VIGYÁZAT!**
Óvatosan kezelje az üveget, különösen az elülső lap pereménél. Az üveg eltörhet.

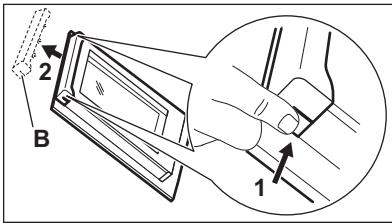
1. lépés	Nyissa ki a sütőajtót az első nyitási pozícióig (kb. 70°-os szög).	
2. lépés	Tartsa az ajtó burkolatát (B) az ajtó felső szélénél a két oldalán, és nyomja befelé, hogy leválassza a zárósínt.	
3. lépés	Húzza előre a díszlécet az eltávolításhoz.	
4. lépés	Egyenként fogja meg az ajtó üveglapjait a felső szélüknél, és felfele húzva vegye ki őket az oldalsó vezetősínből.	

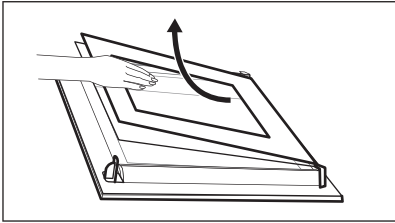
5. lépés	Tisztítsa meg az üveglapot mosogatószeres vízzel. Óvatosan törölje szárazra az üveglapot. Az üveglapokat tilos mosogatógépben tisztítani.	
6. lépés	Tisztítás után ismétlje meg fordított sorrendben a fenti lépéseket.	
7. lépés	Először a kisebb lapot helyezze vissza, majd a nagyobbat és az ajtót. Ügyeljen arra, hogy az üveglapok a megfelelő helyzetben legyenek behelyezve, más különben az ajtó felülete túlmelegedhet.	

11.12 Hogyan cserélje: Lámpa



FIGYELMEZTETÉS!

Vigyázat! Áramütés-veszély!
Az izzó forró lehet.

A sütővilágítás izzójának cseréje előtt:

1. lépés	2. lépés	3. lépés
Kapcsolja ki a sütőt. Várja meg, míg a sütő lehűl.	Húzza ki a sütőt a hálózati aljzatból.	Tegyen egy kendőt a sütőtér aljára.

Felső lámpa

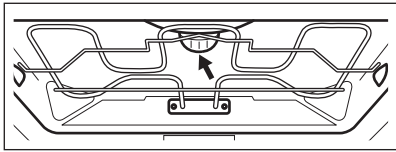
1. lépés	Az üvegbura eltávolításához fordítsa azt az óramutató járásával ellentétes irányba.	
2. lépés	Távolítsa el a fémgűrűt, és tisztítsa meg az üvegbúrát.	
3. lépés	Cserélje ki az izzót egy megfelelő, 300 °C-ig hőálló izzóra.	
4. lépés	Illessze a fémgűrűt az üveg lámpaburkolatra, majd szerelje a helyére.	

Oldalsó lámpa

1. lépés	A lámpához való hozzáféréshez távolítsa el a bal oldali polctartót.
2. lépés	20-as torx csavarhúzó segítségével távolítsa el a burkolatot.
3. lépés	Távolítsa el és tisztítsa meg a fémkeretet és a tömitést.
4. lépés	Cserélje ki az izzót egy megfelelő, 300 °C-ig hőálló izzóra.
5. lépés	Szerelje fel a fémkeretet és a tömitést. Húzza meg a csavarokat.
6. lépés	Helyezze be a bal oldali polctartót.

12. HIBAELHÁRÍTÁS



FIGYELMEZTETÉS!

Lásd a „Biztonság” című fejezetet.

12.1 Mi a teendő, ha ...



A készülék nem kapcsol be vagy nem melegszik fel



Lehetséges ok



Megoldás

A készülék nincs csatlakoztatva az elektromos hálózathoz, vagy csatlakoztatása nem megfelelő.

Ellenőrizze, hogy a készülék megfelelően van-e csatlakoztatva az elektromos hálózathoz.

Az óra nincs beállítva.

Állítsa be az órát, a részleteket lásd: Órafunkciók fejezet, Beállítás: Órafunkciók.

Az ajtó nem csukódik rendesen.



Teljesen zárja be az ajtót.





Leolvadt a biztosíték.





Ellenőrizze, hogy nem a biztosíték okozza-e a hibát. Ha a hiba többször előfordul, hívjon szakképzett villanszerelőt.

A készülék Gyerekzár be van kapcsolva.

Olvassa el a „Menü” c. fejezetben ezt az almenüt: Egyéb funkciók.



 Alkotóelemek	
 Leírás	 Megoldás
Kiégett az izzó.	Cserélje ki az izzót. A részletekért olvassa el az „Ápolás és tisztítás” fejezetben ezt a szakaszt: Hogyan cserélje: Lámpa.

 A víztartály nem működik megfelelően		
 Leírás	 Lehetséges ok	 Megoldás
A készülék nem tartja meg a víztartályt a behelyezés után.	Nem nyomta be teljesen a víztartály testét.	Teljesen tolja be a víztartályt a készülékbe.
Víz folyik ki a víztartályból.	A víztartály fedele vagy a hullámtörő nincs megfelelően felszerelve.	Szerelje fel ismét a víztartály fedelét és a hullámtörőt.

 Hibák a tisztítási eljárásnál		
 Leírás	 Lehetséges ok	 Megoldás
Nehéz kitisztítani a víztartályt.	Nem távolította el a fedelet és a hullámtörőt.	Távolítsa el a fedelet és a hullámtörőt.
Nincs víz a mély tepsiben a vízkömentesítés után.	A víztartály nem volt feltöltve a maximális szintig.	Ellenőrizze, hogy van-e vízköoldó / víz a víztartályban.
Piszkos víz található a sütőtér alján a vízkömentesítés után.	A mély tepsi nem a megfelelő polcszinten helyezkedik el.	Távolítsa el a megmaradt vizet és vízköoldót a készülék aljából. Legközelebb helyezze a mély tepsit az első polcszintre.





Hibák a tisztítási eljárásnál

 Leírás	 Lehetséges ok	 Megoldás
Túl sok víz található a sütőtér alján a tisztítás után.	A tisztítás megkezdése előtt túl sok tisztítószert tett a készülékbe.	Legközelebb a sütőtér falait vékony, egyenletes rétegben vonja be a tisztítószerral.
A tisztítás határfoka nem kiélegítő.	A tisztítást túl meleg készüléknél indította el.	Várja meg, hogy a készülék lehűljön. Ismétlje meg a tisztítást.
	A tisztítás előtt nem távolított el minden tartozékot a készülékből.	Vegyen ki minden tartozékot a készülékből. Ismétlje meg a tisztítást.

Az áramkimaradás mindig leállítja a tisztítást. Ismétlje meg a tisztítást, ha azt az áramkimaradás félbeszakította.





Hibák a WiFi jelnél

 Lehetséges ok	 Megoldás
Hiba lépett fel a vezeték nélküli hálózat jelénél.	Ellenőrizze, hogy mobil készüléke csatlakoztatva van-e a vezeték nélküli hálózathoz. Ellenőrizze vezeték nélküli hálózatot és az útválasztót (router). Indítsa újra a routert.
Új router került telepítésre, vagy a router beállítása megváltozott.	A készülék és a mobil eszköz ismételt beállításához olvassa el „Az első használat előtt” című fejezet „Vezeték nélküli kapcsolat” c. szakaszát.
Gyenge a vezeték nélküli hálózat jelerőssége.	Helyezze a routert a lehető legközelebb a készülékhez.
A vezeték nélküli jelet megszakította a készülék közelében elhelyezett mikrohullámú sütő.	Kapcsolja ki a mikrohullámú sütőt. Kerülje a mikrohullámú sütő és a készülék távvezérlőjének egyidejű használatát. A mikrohullámok megszakítják a WiFi-jelet.



12.2 Hogyan kezelje: Hibakódok

Szoftverhiba esetén a kijelzőn hibaüzenet látható.

Ebben a szakaszban az olyan hibák listáját láthatja, melyeket saját maga is képes kezelni.

 Kód és leírás	 Megoldás
F111 - Hűshőmérő szenzor nincs megfelelően az aljzatba illesztve.	Teljesen csatlakoztassa Hűshőmérő szenzor az aljzatba.
F601 - probléma van ezzel: Wi-Fi jel.	Ellenőrizze a hálózati csatlakozását. Lásd „Az első használat előtt” fejezet Vezeték nélküli kapcsolat című részét.
F604 - az első csatlakozás a következőhöz: Wi-Fi sikertelen.	Kapcsolja ki és be a készüléket, majd próbálja meg ismét. Lásd „Az első használat előtt” fejezet Vezeték nélküli kapcsolat című részét.
F908 - a készülék rendszere nem tud csatlakozni a kezelőpanelhez.	Kapcsolja ki és be a készüléket.

Ha ezen hibaüzenetek egyike folyamatosan megjelenik a kijelzőn, azt jelzi, hogy a hibás alrendszer letiltásra kerülhetett. Ilyen esetben forduljon a márkakereskedőhöz vagy a márkaszervizhez. Ha a fenti hibák egyike előfordul, a többi készülékfunkció továbbra is a szokásos módon működik.

 Kód és leírás	 Megoldás
F131 - a gőzfejlesztő rendszer érzékelőjének hőmérséklete túl magas.	Kapcsolja ki a készüléket, és várja meg, hogy lehűljön. Kapcsolja be ismét a készüléket.
F144 - az érzékelő itt: Víztartály nem tudja mérni a vízszintet.	Üritse ki ezt: Víztartály és töltsé újra.
F254 - a kamera nincs a készülékhez csatlakoztatva.	Kapcsolja ki és be a készüléket.
F508 - a(z) Víztartály nem működik megfelelően.	Kapcsolja ki és be a készüléket.
F602, F603 - Wi-Fi nem érhető el.	Kapcsolja ki és be a készüléket.

12.3 A szerviz számára szükséges adatok

Ha nem talál megoldást egyedül a problémára, forduljon a márkakereskedőhöz vagy a hivatalos márkaszervizhez.

ENERGIAHATÉKONYSÁG

A márkaszerviz számára szükséges adatok az adattáblán találhatóak. Az adattábla a sütőtér elülső keretén található. Ne távolítsa el az adattáblát a készülék sütőterének keretéről.

Javasoljuk, hogy írja ide az adatokat:	
Modell (Mod.)
Termékszám (PNC)
Sorozatszám (S.N.)

13. ENERGIAHATÉKONYSÁG

13.1 Termékismertető és Termékismertető adatlap

Gyártó neve	AEG
Modellazonosító	BSK999330T 944188332, 944188583
Energiahatékonysági szám	61.9
Energiahatékonysági osztály	A++
Villamosenergia-fogyasztás normál terhelés, alsó + felső sütés mellett	0.99 kWh/ciklus
Energiafogyasztás normál terhelésnél, légkeveréses üzemmód mellett	0.52 kWh/ciklus
Sütőterek száma	1
Hőforrás	Elektromosság
Hangerő	70 l
A sütő fajtája	Beépíthető sütő
Tömeg	40.0 kg

IEC/EN 60350-1 - Háztartási elektromos főzőkészülékek – 1. rész: Tűzhelyek, sütők, gőzsütők és grillezők - A teljesítmény mérésére szolgáló módszerek.

13.2 Energiatakarékosság



A készülék több funkcióval is segít energiát megtakarítani a mindennapos főzés során.

Gondoskodjon arról, hogy a készülék működése közben az ajtó legyen becsukva. Sütés közben ne nyissa ki túl gyakran a készülék ajtaját. Tartsa tisztán az ajtó tömítést, és ügyeljen rá, hogy megfelelően legyen a helyére rögzítve.

Fém főzőedényeket használjon az energiatakarékosság javítása érdekében.

Amikor lehetséges, kerülje a készülék előmelegítését.

Ha egyszerre több ételt készít, a sütések közötti szünet legyen a lehető legrövidebb.

Légkeveréses sütés

Amikor csak lehetséges, a sütőfunkciókat légkeveréssel használja az energiatakarékosság érdekében.

Maradék hő

Ha a Időtartam funkcióval rendelkező program be van kapcsolva, és a sütési idő 30 percnél hosszabb, a fűtőelemek egyes készülékfunkciónál automatikusan kikapcsolnak.

A sütővilágítás és a légkeverés továbbra is működik. Amikor kikapcsolja a készüléket, a kijelző megjeleníti a maradék hő. A maradék hő használhatja az étel melegen tartásához.

A 30 percnél hosszabb ideig tartó sütés során a befejezés előtt 3 - 10 perccel csökkentse a készülék hőmérsékletét a minimum értékre. A készülékben levő maradék hő tovább folytatja a sütést.

A maradék hőt más ételek felmelegítéséhez is használhatja.

Ételek melegen tartása

A maradék hőt használhatja az étel melegen tartásához. Ehhez válassza a lehető legalacsonyabb hőmérséklet-beállítást. A maradék hő visszajelző vagy a hőmérséklet megjelenik a kijelzőn.

Sütés kikapcsolt sütővilágítással

Sütés közben kapcsolja ki a sütővilágítást. Csak akkor kapcsolja be, amikor szükség van rá.

Konvekciós levegő (nedves)

A funkciót arra tervezték, hogy energiát takarítson meg a sütés során.

E funkció használatakor a sütővilágítás 30 másodperc elteltével automatikusan kikapcsol. A sütővilágítást ismét bekapcsolhatja, azonban ez a lépés csökkenti a várható energiamegtakarítás mértékét.

14. A MENÜ FELÉPÍTÉSE

14.1 Menü

Menüpont	Alkalmazás
Kedvencek	Kedvenc beállítások listázása.
Előre programozott sütés	Automatikus programok listázása.
Tisztítás	Tisztítóprogramok listázása.
Egyéb funkciók	A készülék konfigurációjának beállítására szolgál.

A MENÜ FELÉPÍTÉSE

Menüpont		Alkalmazás
Be- állítá- sok	Csatlakoztatás	A hálózati paraméterek beállítása.
	Beállítás	A készülék konfigurációjának beállítására szolgál.
	Szervíz	A szoftver verziószám és a konfiguráció megjelenítése.

14.2 Almenü ehhez: Tisztítás

Almenü	Alkalmazás
Gőz tisztítás	Enyhe tisztítás.
Gőz tisztítás plusz	Alapos tisztítás.
Vízkömentesítés	A gőzfejlesztő rendszer vízkő-lerakódásoktól való megtisztítása.
Öblítés	A gőzfejlesztő rendszer tisztítása. Gyakori gőzöléses főzés esetén öblítse át a gőzfejlesztő rendszert a főzés után.
Szárítás	A sütőtér szárítása a gőzfunkciók használata után a maradék lecsapódás eltávolításához.
Tisztítás emlékeztető	Emlékezteti a sütő tisztításának esedékességére.

14.3 Almenü ehhez: Egyéb funkciók

Almenü	Alkalmazás
Sütő világítás	A sütővilágítás be- és kikapcsolása.
Világítás ikon látható	A lámpa ikon megjelenik a kijelzőn.
Gyors felfűtés	Lerövidíti a felfűtési időt. Ez csak bizonyos készülékfunkcióknál áll rendelkezésre.

Almenü	Alkalmazás
Gyerekszár	Megakadályozza a készülék véletlen bekapcsolását. Ha a beállítás be van kapcsolva, a(z) Gyerekszár szöveg jelenik meg a kijelzőn, amikor bekapcsolja a készüléket. A készülék használatához válassza ki a kód betűit ábécé sorrendben.
Melegen Tartás	A sütés befejezését követően 30 percig melegen tartja az elkészült ételt. Amíg ez a funkció aktív, a „Keep warm started” (Melegen tartás elindítva) üzenet látható a kijelzőn. Ez csak bizonyos sütőfunkcióknál áll rendelkezésre, és csak akkor, ha az Időtartam be van állítva.

14.4 Almenü ehhez: Csatlakoztatás

Almenü	Leírás
Wi-Fi	Engedélyezés és letiltás: Wi-Fi.
Távírányítás	A távírányítás engedélyezése és letiltása. A kiegészítő funkció csak ennek a bekapcsolása után látható: Wi-Fi.
Hálózat	A hálózati állapot és a jelerősség ellenőrzése: Wi-Fi.
Automatikus távműködtetés	A távírányítás automatikus megkezdése a megnyomása után START. A kiegészítő funkció csak ennek a bekapcsolása után látható: Wi-Fi.
Hálózat elejtése	Az aktuális hálózat készülékhez való automatikus csatlakozásának letiltása.

14.5 Almenü ehhez: Beállítás

Almenü	Leírás
Nyelv	Beállítja a készülék nyelvét.
Pontos idő	A pontos idő és dátum beállítása.
Idő kijelzés	Az óra be- és kikapcsolása.

EGYSZERŰ!

Almenü	Leírás
Digitális óra stílus	Az idő kijelzés formátumának módosítása.
Tisztítás emlékeztető	Az emlékeztető be- és kikapcsolása.
Nyomógomb Hang	Az érintőmezők hangjának be- és kikapcsolása. A hangok elnémítása nem lehetséges a következőknél: ①, STOP .
Hangbeállítás	A figyelmeztető hangjelzések be- és kikapcsolása.
Figyelmeztető hangerő	A gombnyomások és jelzések hangerejének beállítása.
Kijelző fényerő	A kijelző fényerejének beállítása.
Vízke ménység	A vízke ménység beállítása.

14.6 Almenü ehhez: Szervíz





Almenü	Leírás
Demo üzemmód	Aktiváló / inaktiváló kód: 2468
Licenc	Licenc információk.
Szoftver verzió	Szoftver verzióra vonatkozó információk.
Összes beállítás törlése	Visszaállítás gyári beállításokra.
Felugró felíratok letiltása	Minden felugró ablak visszaállítása az eredeti beállításra.

15. EGYSZERŰ!



Az első használat előtt be kell állítania az alábbiakat:

Nyelv	Kijelző fényerő	Figyelmeztető hangerő	Vízke ménység	Pontos idő
-------	-----------------	-----------------------	---------------	------------



Ismerkedjen meg a kezelőpanelen és a kijelzőn található alapvető ikonokkal:

 BE / KI	 Információ	 Program beállítási opciók	 Hűhőmérő szenzor	START / STOP
--	---	--	---	--------------

A készülék használatának megkezdése

Gyors elindítás	Kapcsolja be a készüléket, majd kezdjen főzni alapértelmezett hőmérséklettel és funkció időtartammal.	1. lépés	2. lépés	3. lépés
		Tartsa megnyomva az alábbi gombot: 	 ... - nyomja meg a készülék-funkciót, majd nyomja meg a forgatógombot.	Nyomja meg: START funkciót.
Gyors kikapcsolás	A készüléket bármikor, bármilyen képernyőről vagy üzenetről ki lehet kapcsolni.	 - tartsa nyomva a gombot, amíg a készülék ki nem kapcsol.		

Főzés elindítása

1. lépés	2. lépés	3. lépés	4. lépés
	 ...	°C	START
- a gomb megnyomásával kapcsolja be a készüléket.	- válassza ki a sütő-funkciót, majd nyomja meg a gombot.	- a gomb elfordításával, majd megnyomásával állítsa be a hőmérsékletet.	- nyomja meg a főzés elindításához.

Gőzöléses főzés - Steamify

Állítsa be a hőmérsékletet. A gőzöléses sütőfunkciók típusa a beállított hőmérséklettől függ.



Gőz gőzöléshez	Gőz sütéshez	Gőz gyenge pirítás-hoz	Gőz sütéshez (tészta vagy hús)
50 - 100 °C	105 - 130 °C	135 - 150 °C	155 - 230 °C

Sajátítsa el a gyors főzés módszerét

Használja az automatikus programokat az étel gyors elkészítéséhez az alapértelmezett beállításokkal:

1. lépés	2. lépés	3. lépés	4. lépés	5. lépés
Nyomja meg: ① funkciót.	Válassza ezt: Menü. Nyomja meg a választógombot.	Válassza ezt: Előre programozott sütés funkció. Nyomja meg a választógombot.	Válassza ki az ételkategóriát.	Válassza ki az ételt, majd nyomja meg a gombot.

A sütés időtartamának beállításához vagy a sütési funkció módosításához használja a gyors funkciókat



Gyors időzítőbeállítás	1. lépés	2. lépés
Használja a leggyakrabban használt időzítőbeállításokat a parancsikonokból való választással.	Válassza ezt: Időzítő funkció. Nyomja meg a választógombot.	Válassza ki a megfelelő időzítési értéket, majd nyomja meg a gombot.
10% befejezési segéd Használja a 10% befejezési segédet, hogy további időtartamot adjon hozzá, vagy módosítsa a sütési funkciót, amikor a sütési időből 10% maradt fenn.	+1 min +5 min +10 min - nyomja meg a megfelelő idő ikont a főzési időtartam meghosszabbításához.	
	Funkció módosítása: Válassza ki a kívánt funkciót    ... - válassza ki a kívánt funkciót. Nyomja meg a választógombot.	

A készülék tisztítása gőztisztítással

1. lépés	2. lépés	3. lépés
Válassza ezt: Menü. Nyomja meg a választógombot.	Válassza ezt: Tisztítás. Nyomja meg a választógombot.	Válasszon üzemmódot:
Gőz tisztítás		Enyhe tisztítás.
Gőz tisztítás plusz		Alapos tisztításhoz.

A készülék tisztítása gőztisztítással	
Vízkömentesítés	A gőzfejlesztő rendszer vízkő lerakódásoktól való megtisztításához.
Öblítés	A gőzfejlesztő rendszer átöblítése és tisztítása a gőz funkciók gyakori használata esetén.

16. KÖRNYEZETVÉDELMI TUDNIVALÓK

A  következő jelzéssel ellátott anyagokat hasznosítsa újra. Újrahasznosításhoz tegye a megfelelő konténerekbe a csomagolást. Járuljon hozzá környezetünk és egészségünk védelméhez, és hasznosítsa újra az elektromos és elektronikus hulladékot. A  tiltó szimbólummal ellátott készüléket ne dobja a háztartási hulladék közé. Juttassa el a készüléket a helyi újrahasznosító telepre, vagy lépjen kapcsolatba a hulladékkezelésért felelős hivatallal.

www.aeg.com/shop



867370314-C-052023



AEG