



**BSE798380B**

**BSE798380M**

**BSE798380T**

**BSK798380M**

**BG** Ръководство за употреба | **Фурна на пара**

**3**

**HU** Használati útmutató | **Gőzölős sütő**

**32**



# MOHTAJ / ÜZEMBE HELYEZÉS

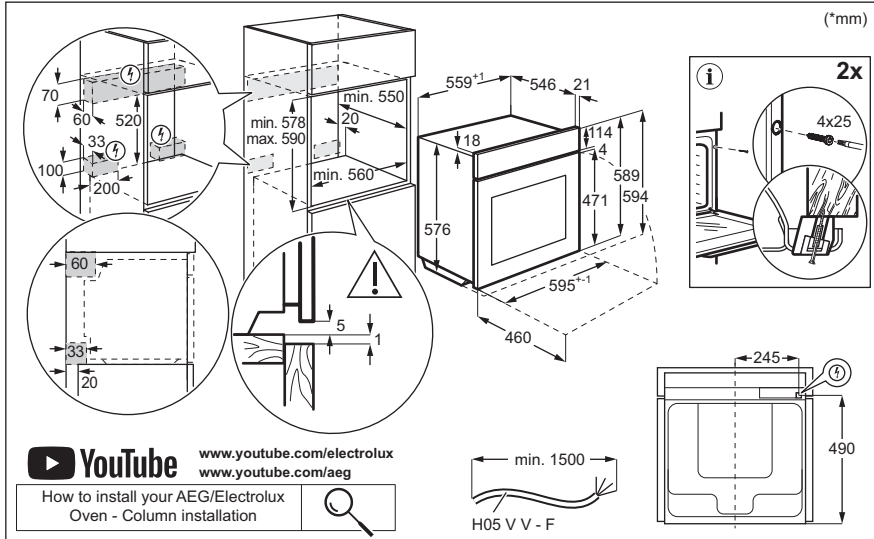
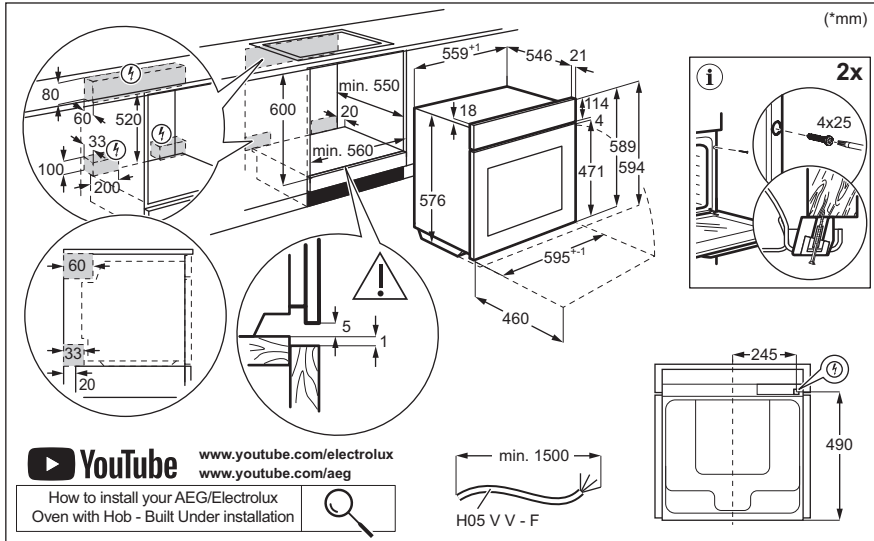

## Добре дошли в AEG! Благодарим Ви, че избрахте нашия уред.



Вижте полезни съвети за употреба, брошури, отстраняване на неизправности, информация за сервис и ремонт:  
[www.aeg.com/support](http://www.aeg.com/support)

Запазваме си правото на изменения.

## СЪДЪРЖАНИЕ

1. ИНФОРМАЦИЯ ЗА БЕЗОПАСНОСТ.....	3
2. ИНСТРУКЦИИ ЗА БЕЗОПАСНОСТ.....	5
3. ОПИСАНИЕ НА УРЕДА.....	8
4. КОНТРОЛЕН ПАНЕЛ.....	9
5. ПРЕДИ ПЪРВА УПОТРЕБА.....	10
6. ВСЕКИДНЕВНА УПОТРЕБА.....	11
7. ДОПЪЛНИТЕЛНИ ФУНКЦИИ.....	16
8. ФУНКЦИИ НА ЧАСОВНИКА.....	17
9. ИЗПОЛЗВАНЕ НА АКСЕСОАРИТЕ.....	19
10. ПРЕПОРЪКИ И СЪВЕТИ.....	20
11. ГРИЖА И ПОЧИСТВАНЕ.....	23
12. ОТСТРАНЯВАНЕ НА НЕИЗПРАВНОСТИ.....	27
13. ЕНЕРГИЙНА ЕФЕКТИВНОСТ.....	29
14. ОПАЗВАНЕ НА ОКОЛНАТА СРЕДА.....	31

## 1. ⚠ ИНФОРМАЦИЯ ЗА БЕЗОПАСНОСТ

Преди монтирането и употребата на уреда внимателно прочетете предоставените инструкции. Производителят не е отговорен за наранявания или повреди в резултат на неправилна инсталация или употреба. Винаги дръжте инструкциите на безопасно и лесно достъпно място за справка в бъдеще.

### 1.1 Безопасност за деца и хора в неравностойно положение

- Този уред може да бъде използван от деца над 8-годишна възраст, както и от лица с намалени физически, сетивни и умствени възможности или от лица без опит и познания, само ако те са под наблюдение или бъдат инструктирани относно безопасната употреба на уреда и разбират възможните

- рискове. Деца под 8-годишна възраст и хора с тежки или комплексни увреждания трябва да се държат далеч от уреда, освен ако не са под постоянно наблюдение.
- Децата трябва да бъдат под наблюдение, за да се гарантира, че не си играят с уреда и мобилни устройства с приложението.
  - Дръжте всички опаковки далече от деца и изхвърлете опаковките по местните правила.
  - ПРЕДУПРЕЖДЕНИЕ: Уредът и неговите достъпни части се нагорещават по време на употреба. Пазете децата и домашните любимци далеч от уреда, когато се използва и когато се охлажда.
  - Ако уредът има устройство за детска безопасност, то трябва да се активира.
  - Деца не трябва да извършват почистване или поддръжка на уреда, когато са без надзор.

## **1.2 Обща безопасност**

- Този уред е предназначен само за готвене.
- Този уред е предназначен за домашна употреба в затворени помещения.
- Този уред може да се използва в офиси, стаи в хотел, стаи в мотел, къщи за гости и други подобни места за настаняване, където това използване не надвишава (средно) нивото на домашна употреба.
- Само квалифицирано лице трябва да инсталира уреда и да смени кабела.
- Не използвайте уреда, преди да го инсталирате във вградената конструкция.
- Преди извършването на каквато и да е поддръжка, изключете уреда от електрозахранването.
- Ако захранващият кабел е повреден, той трябва да се смени от производителя, от негов оторизиран сервизен център или от квалифицирано лице, за да се избегне опасност.

- **ПРЕДУПРЕЖДЕНИЕ:** Уверете се, че уредът е изключен, преди да смените лампата, за да избегнете евентуален токов удар.
- **ПРЕДУПРЕЖДЕНИЕ:** Уредът и неговите достъпни части се нагорещават по време на употреба. Трябва да се внимава да не се докосват нагревателните елементи или повърхността на вътрешността на уреда.
- Винаги използвайте ръкавици за фурна при изваждане или поставяне на аксесоари или съдове за печене.
- Използвайте само сензора за храна (термосонда), препоръчан за този уред.
- За да свалите носачите на рафта, първо издърпайте предната част на носачите, а след това и задния край на носачите от страничните стени. Поставете носачите на рафта в обратна последователност.
- Не почиствайте уреда с парочистачка.
- Не използвайте груби, абразивни, почистващи препарати или остри, метални стъргалки за почистване на стъклото на вратата, защото те могат да надраскат повърхността и това да доведе до счупване на стъклото.

## 2. ИНСТРУКЦИИ ЗА БЕЗОПАСНОСТ

### 2.1 Инсталация

#### **ВНИМАНИЕ!**

Само квалифицирано лице може да извърши монтажа на уреда.

- Махнете всички опаковки.
- Не монтирайте и не използвайте повреден уред.
- Следвайте инструкциите за инсталиране, налични на нашия уебсайт.
- Винаги внимавайте, когато местите уреда, тъй като е тежък. Винаги използвайте предпазни ръкавици и затворени обувки.
- Не дърпайте уреда за дръжката.

- Монтирайте уреда на безопасно и подходящо място, което отговаря на монтажните изисквания.
- Трябва да спазвате минималното разстояние до други уреди и устройства.
- Преди да монтирате уреда, проверете дали вратата му се отваря безпроблемно.
- Уредът е оборудван с електрическа система за охлаждане. Трябва да се използва с електрозахранването.

### 2.2 Електрическо свързване

#### **ВНИМАНИЕ!**

Риск от пожар или токов удар.

- Всички ел. връзки трябва да се направят от квалифициран електротехник.
- Уредът трябва да е заземен.
- Уверете се, че параметрите на табелката с технически данни са съвместими с електрическите данни на захранващата мрежа.
- Винаги използвайте правилно монтиран контакт със защита от токов удар.
- Не използвайте разклонители или адаптери с много входове.
- Внимавайте да не повредите захранващия щепсел и захранващия кабел. Ако захранващият кабел трябва да бъде подменен, това трябва да бъде извършено от нашия оторизиран сервизен център.
- Не допускате захранващите кабели да се доближават до вратичката на уреда или пространството под него, особено когато е включен или когато вратичката е гореща.
- Защитата от токов удар на горещите и изолирани части трябва да бъде затегната по такъв начин, че да не може да се отстрани без инструменти.
- Свържете кабела за захранването към контакта единствено в края на инсталацията. Уверете се, че щепселът за захранване е достъпен след инсталирането.
- Ако контактът е разхлабен, не свързвайте захранващия щепсел.
- Не издърпвайте захранващия кабел, за да изключите уреда. Винаги издърпвайте щепсела на захранването.
- Използвайте само правилни устройства за изолация: предпазни прекъсвачи на мрежата, предпазители (предпазители от винтов тип трябва да се извадят от фасунгата), изключватели и контактори за утечка на заземяването.
- Електрическата инсталация трябва да има изолиращо устройство, което Ви позволява да изключите уреда от ел. мрежата при всички полюси. Изолиращото устройство трябва да е с ширина на отваряне на контакта минимум 3 мм.
- Този уред се доставя с електрозахранващи щепсел и кабел.

## 2.3 Използване

### **ВНИМАНИЕ!**

Риск от нараняване, изгаряния, токов удар или експлозия.

- Не променяйте предназначението на уреда.
- Уверете се, че вентилационните отвори не са блокирани.
- Не оставяйте уреда без надзор по време на работа.
- Изключвайте уреда след всяко използване.
- Бъдете внимателни, когато отваряте вратата на уреда, докато уредът работи. Може да излезе горещ въздух.
- Не работете с уреда с мокри ръце или когато има контакт с вода.
- Не оказвайте натиск върху отворената врата.
- Не използвайте уреда като работна повърхност или повърхност за съхранение.
- Отваряйте внимателно вратата на уреда. Използването на съставки с алкохол може да предизвика смесване на алкохол и въздух.
- Не позволявайте искри или открит пламък да влизат в контакт с уреда, когато отваряте вратата.
- Винаги използвайте чаши и буркани, одобрени за запазване.
- Не поставяйте запалими продукти или предмети, които са намокрени със запалими продукти, в близост до уреда или върху него.
- Не споделяйте своята Wi-Fi парола.

### **ВНИМАНИЕ!**

Риск от повреда на уреда.

- За да се избегнат повреди и обезцветяване на емайла:
  - не поставяйте съдове за фурна или други предмети в уреда директно върху дъното.
  - не поставяйте алуминиево фолио директно върху дъното на уреда.
  - не поставяйте вода директно в горещия уред.

- не поставяйте влажни съдове и храна в уреда, след като приключите с готвенето.
- бъдете внимателни, когато махате или поставяте аксесоарите.
- Обезцветяването на емайла или неръждаемата стомана не оказва влияние върху работата на уреда.
- Използвайте дълбока тава за влажни торти. Фладовите сокове причиняват петна, които могат да бъдат трайни.
- Винаги гответе при затворена вратичка на уреда.
- Ако уредът е инсталиран зад преграда от мебелен тип, напр. зад вратичка в шкаф, тази вратичка трябва винаги да е отворена, докато уредът работи. Ако е затворена, могат да се акумулират топлина и влага, които впоследствие да повредят уреда, шкафа или пода. Не затваряйте преградата, докато уредът не изстине напълно след употреба.

## 2.4 Грижа и почистване

### **ВНИМАНИЕ!**

Опасност от нараняване, пожар или повреда на уреда.

- Преди поддръжка на уреда го изключете и извадете щепсела от захранващия контакт.
- Уверете се, че уредът е студен. Съществува риск стъклените панели да се счупят.
- Сменете незабавно стъклените панели на вратата, когато са повредени. Свържете се с оторизирания сервизен център.
- Бъдете внимателни, когато сваляте вратата от уреда. Вратичката е тежка!
- Почиствайте редовно уреда, за да предотвратите увреждане на повърхностния материал.
- Почистете уреда с мокра, мека кърпа. Използвайте само неутрални препарати. Не използвайте абразивни кърпи, разтворители или метални предмети.
- Ако използвате спрей за фурна, следвайте инструкциите за безопасност върху опаковката му.

## 2.5 Готвене на пара

### **ВНИМАНИЕ!**

Опасност от изгаряния и повреда на уреда.

- Изпусканата пара може да предизвика изгаряния:
  - Бъдете внимателни, когато отворите вратичката на уреда, докато функцията е активирана. Може да излезе пара.
  - След готвене на пара, отворяйте внимателно вратичката на уреда.

## 2.6 Вътрешно осветление

### **ВНИМАНИЕ!**

Опасност от токов удар.

- Относно лампата(ите) вътре в този продукт и резервните лампи, продавани отделно: Тези лампи са предназначени да издържат на екстремни физически условия в домакински уреди, като температура, вибрации, влажност или са предназначени да сигнализират информация за работното състояние на уреда. Те не са предназначени за използване в други приложения и не са подходящи за осветяване на помещения в домакинството.
- Този продукт включва светлинен източник с клас на енергийна ефективност G.
- Използвайте само лампи със същите спецификации.

## 2.7 Обслужване

- За поправка на уреда се свържете с оторизирания сервизен център.
- Използвайте само оригинални резервни части.

## 2.8 Изхвърляне

### **ВНИМАНИЕ!**

Риск от нараняване или задушаване.

- Свържете се с общинските власти за информация как да изхвърлите уреда.

- Изключете уреда от електрозахранването.

- Извадете захранващия електрически кабел в близост до уреда и го изхвърлете.

## 3. ОПИСАНИЕ НА УРЕДА

### 3.1 Общ преглед

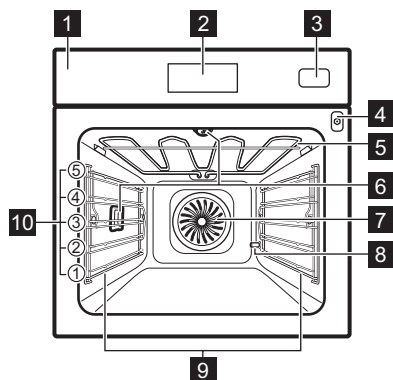

- 1** Контролен панел
- 2** Екран
- 3** Водосъдържател
- 4** Гнездо за включване на термосондата
- 5** Нагряващ елемент
- 6** Лампа
- 7** Вентилатор
- 8** Отвод за отстр. на котл. камък от тръбата
- 9** Водачи за скара, отстраняеми
- 10** Позиция на скара

### 3.2 Аксесоари

- Скара/решетка

За форми за кекс, ястия в устойчиви на високи температури съдове, ястия за печене, готварски съдове/съдове.

- **Тава за печене**  
За влажни кексове, печени изделия, хляб, големи печени меса, замразени ястия и за събиране на изтичане на течности, напр. мазнина при печене на храна на скара.
- **Съд за грил / печене**  
За печене или като съд за събиране на мазнина.
- **Термосонда**  
За да контролирате готвенето въз основа на температурата вътре в храната.
- **Телескопични водачи**  
За по-лесно поставяне и изваждане на тавите и скарата.
- **Комплект за готвене с пара**  
Един перфориран и един перфориран контейнер за храна. Комплектът за готвене с пара източва кондензираната вода далече от храната по време на готвене на пара. Използвайте го за приготвяне на зеленчуци, риба, пилешки гърди. Комплектът не е подходящ за храна, която трябва да се накисне във вода, като напр. ориз, полента, паста.



## 4. КОНТРОЛЕН ПАНЕЛ

### 4.1 Преглед на контролния панел

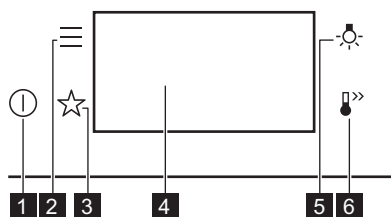

<b>1</b>	Вкл. / Изкл.	Натиснете и задръжте, за да включите и изключите уреда.
<b>2</b>	Меню	Изброява опциите на уреда и функциите за настройка.
<b>3</b>	Предпочитани	Изброява любимите настройки.
<b>4</b>	Дисплей	Показва текущите настройки на уреда.
<b>5</b>	Превключвател за лампичката	За включване и изключване на лампата.
<b>6</b>	Бързо нагряване	За включване и изключване на функцията: Бързо нагряване.

### 4.2 Дисплей

Дисплей със зададени функции на бутоните.

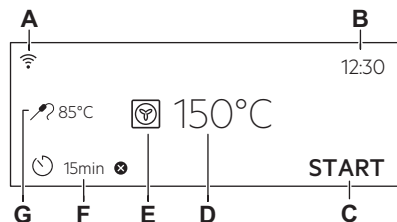

- A. Wi-Fi
- B. Час от денонощието
- C. СТАРТ / СТОП
- D. температура
- E. Функции нагряване
- F. Таймер
- G. Термосонда (само за избрани модели)

#### Индикатори на екрана

- За потвърждаване на избора / настройката.
- За връщане едно ниво назад в менюто.
- За отмяна на последното действие.
- За включване и изключване на опции.
- Звукът на аларма е активирана.
- Звукът на аларма и функцията за спиране на готвенето са активирани.
- Изскачащо съобщение е активирано само.
- Забавен старт е активирана.
- За отмяна на настройката.
- Wi-Fi връзката е включена.
- Дистанционно управление свети.

## 5. ПРЕДИ ПЪРВА УПОТРЕБА

### **ВНИМАНИЕ!**

Вж. глава "Безопасност".



### 5.1 Първо свързване

Дисплеят показва приветствено съобщение след първото свързване.

Трябва да зададете: Език, Яркост на екрана, Звук на бутоните, Сила на звук сигнал, Твърдост на водата, Час от денонощието.

### 5.2 Безжична връзка

За да свържете уреда, който Ви трябва:

- Безжична връзка с интернет.
  - Мобилно устройство, свързано към същата безжична мрежа.
1. За да изтеглите приложението, сканирайте QR кода, намиращ се на задната корица на ръководството за потребителя. Можете също да изтеглите приложението директно от магазина за приложения.
  2. Следвайте инструкциите за инсталиране на приложението.
  3. Включете уреда.
  4. Натиснете . Изберете: Настройки / Мрежи.
  5.  - плъзнете или натиснете за включване или изключване: Wi-Fi.

Безжичният модул на уреда стартира в рамките на 90 сек.



От съображения за безопасност, дистанционното управление се изключва автоматично след 24 ч. Повторете процеса на включване, ако е необходимо.

Честота	2.4 GHz WLAN 2400 - 2483.5 MHz
Протокол	IEEE 802.11b DSSS, 802.11g/n OFDM
Максимална мощност	EIRP < 20 dBm (100 mW)

Wi-Fi модул NIUS-50



### 5.3 Софтуерни лицензи

Софтуерът в този продукт съдържа компоненти, които са базирани на безплатен софтуер и такъв с отворен код. AEG благодари за приноса на общностите, предоставящи софтуер с отворен код и роботика, към проекта за разработване.

За достъп до сорс кода на тези компоненти от безплатен софтуер и софтуер с отворен код, чиито лицензионни условия изискват публикуване, и за да видите пълната им информация за авторски права и приложимите лицензионни условия, посетете: <http://aeg.opensoftwarerepository.com> (папка NIUS).

### 5.4 Първоначално подгръване и почистване

Загрейте предварително празния уред преди първата употреба и се свържете с храната. Уредът може да излъчва неприятна миризма и дим. Проветрете помещението по време на предварителното загряване.

1. Извадете от уреда всички аксесоари и подвижните опори на скарата.
2. Задаване на функцията . Задайте максималната температура. Оставете уреда да работи в продължение на 1 ч.
3. Задаване на функцията . Задайте максималната температура. Оставете уреда да работи в продължение на 15 мин.
4. Изключете уреда и изчакайте да изстине.
5. Почиствайте уреда и аксесоарите само с микрофибърна кърпа, топла вода и мек почистващ препарат.
6. Поставете принадлежностите и подвижните опори на скарата обратно в първоначалната им позиция.

## 5.5 Настройка: Твърдост на водата

Когато включите уреда в електрическата мрежа, трябва да настроите нивото на твърдост на водата.





Използвайте тестовата хартия или се свържете с Вашия доставчик на вода, за да проверите нивото на твърдост на водата.

1. Поставете тестовата хартия в чешмяната вода за около 1 сек. Не слагайте тестовата хартия под течаща вода.
2. Разклатете тестовата хартия, за да премахнете останалата вода.
3. След 1 мин проверете твърдостта на водата в таблицата по-долу.
4. Настройте нивото на твърдост на водата: Меню/Настройки/Настройка/Твърдост на водата.

Цветовите на тестовата хартия ще продължат да се променят. Проверете твърдостта на водата в рамките на 1 мин след тестването.

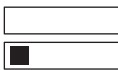
Може да промените нивото на твърдост на водата в менюто: Настройки / Настройка / Твърдост на водата.

Таблицата показва диапазона на твърдост на водата със съответното ниво на класификация на водата. Регулирайте нивото на твърдост на водата съгласно таблицата.

Ниво на твърдост на водата	Тестова хартия
1 - мека	
2 - умерено твърда	
3 - твърда	
4 - много твърда	

## 6. ВСЕКИДНЕВНА УПОТРЕБА

### ВНИМАНИЕ!

Вж. глава "Безопасност".

### 6.1 Функции нагряване

#### СТАНДАРТНИ



#### Грил

За запичане на тънки храни или препичане на хляб.



#### Турбо грил

За печене на големи парчета месо или птици с костите на едно ниво. За приготвяне на огретени и за кафява коричка.



#### Горец въздух/вентилир.

За печене на месо и печене на сладкиши. Задайте по-ниска температура, отколкото за Горно + долно нагряване, тъй като вентилаторът разпределя топлината равномерно във вътрешността на фурната.



#### Дълбоко замразени храни

Идеално за готови ястия (напр. пържени картофи, крокети или пролетни рулца).



#### Традиционно печене

За печене на тестени и месни храни на едно ниво.



#### Функция пица

Най-подходящо за печене на пица и други ястия, които изискват повече топлина отдолу.



#### Долен нагревател

Изберете тази функция след процес на готвене, за да запечете храната повече отдолу, ако е необходимо. Използвайте най-ниското ниво за скара.



Лампата може да се изключи автоматично при температура под 80 °C при някои функции нагряване.

## СПЕЦИАЛНИ



### Консервиране

За да запазите зеленчуците и плодовете, поставете бурканите за консервиране в тава за печене, пълна с вода, като използвате топлоустойчиви буркани с байонет или капачки със същия размер. Използвайте най-ниското ниво на фурната.



### Сушене

За сушене на резенчета плодове, зеленчуци и гъби. За да може наситеният с влага въздух да излезе навън и плодовете да изсъхнат по-добре, е препоръчително от време на време да отваряте вратата на фурната по време на процеса на сушене.



### Функция "Йогурт"

За приготвяне на кисело мляко. Лампата при тази функция е изключена.



### Затопляне на чиния

За подгриване на чинии преди сервиране.



### Размразяване

За размразяване на храна (плодове и зеленчуци). Времето за размразяване зависи от количеството и размера на замразената храна.



### Огретен

За ястия като лазаня или запечени картофи. За приготвяне на огретени и за кафява коричка.



### Бавно готвене

Процес на готвене при ниска температура. Това е идеално за приготвяне на деликатна храна (напр. говеждо, телешко или агнешко).



### Поддържане на топлина

За поддържане на храната топла. Имайте предвид, че някои ястия може да продължат да се готвят и да изсъхват, докато се поддържат топли. Покрийте съдовете, ако е необходимо.



### Печене с влажност

Функцията е разработена за пестене на енергия по време на готвене. Когато използвате тази функция, температурата във вътрешността на уреда може да се различава от зададената. Използва се остатъчната топлина. Степента на нагриване може да бъде намалена. За повече информация вижте глава „Всекидневна употреба“, забележете: Печене с влажност.

## ПАРА



### Steamify

Използвайте пара за запарване, варене, нежна хрупкава коричка и печене.



### Готвене Sous Vide

Името на функцията се отнася за метода на готвене във вакуумирани торбички на ниски температури. Вижте раздел Готвене SousVide по-долу и глава „Полезни съвети“ с таблиците за готвене, за да намерите повече информация.



### Възстановяване с пара

Затоплянето на храна с пара предотвратява изсушаването ѝ. Топлината се разпределя по нежен и равномерен начин, който позволява да се възстановят вкуса и аромата на храната като на току-що приготвена. Тази функция може да се използва за затопляне на храна директно в чиния. Може да затопляте повече от една чиния едновременно, използвайте различните нива.



### Печене на хляб

Използвайте тази функция, за да пригответе хляб или рула с професионален резултат относно хрупкавост, цвят и загар на коричката.



### Втасване на тесто

За ускоряване на бухването на тесто с мая. Покрийте повърхността на тестото, за да предотвратите изсушаване.



### Само пара

За приготвяне на пара на зеленчуци, гарнитурите или риба.



### Висока влажност

Функцията е подходяща за готвене на деликатни ястия като крем, фланове, терини и риба.



### Средна влажност

Функцията е подходяща за готвене на варено и задушено месо, както и за хляб и сладко тесто с мая. Поради комбинацията от пара и топлина месото придобива сочна и мека консистенция, а печивата от тесто с мая – хрупкава и лъскава коричка.



### Ниска влажност

Тази функция е подходяща за месо, птици, ястия на фурна и задушено. Благодарение на комбинацията от пара и топлина, месото придобива сочна и мека консистенция с хрупкава коричка.

## 6.2 Бележки относно: Печене с влажност

Тази функция беше използвана в съответствие на изискванията за клас на енергийна ефективност и екодизайн (според EU 65/2014 и EU 66/2014). Изпитванията съгласно: IEC/EN 60350-1.

Вратата на фурната трябва да се затвори по време на готвене, така че функцията да не се прекъсва и да се гарантира, че фурната работи с възможно най-висока енергийна ефективност.

Когато използвате тази функция, лампичката автоматично се изключва след 30 секунди.

За инструкции за готвене вижте глава „Съвети“, Печене с влажност. За общи препоръки относно пестене на енергия вижте глава „Енергийна ефективност“, Пестене на енергия.

## 6.3 Настройка: Функции нагряване

1. Включете уреда. Дисплеят показва функцията за затопляне по подразбиране и температурата.
2. Натиснете символа на функцията на затопляне , за да влезете в подменюто.
3. Изберете функцията на нагряване и натиснете **OK**.
4. Задайте температурата. Натиснете **OK**.
5. Натиснете **START**. Термосондата - можете да включите термосондата по всяко време преди или по време на готвене. Вижте глава „Използване на принадлежности, сензор за храна“.
6. **STOP** – натиснете, за да изключите функцията за затопляне.
7. Изключете уреда.

## 6.4 Водосъдържател

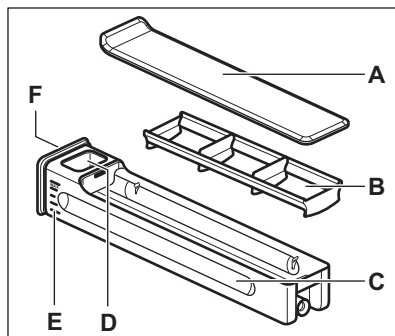

- A. Капак
- B. Предпазител
- C. Чекмедже
- D. Отвор за пълнене на вода
- E. Везна
- F. Преден капак

## 6.5 Използване на: Водосъдържател

1. Натиснете предния бутон на водосъдържателя.

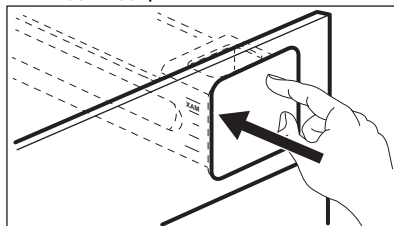

2. Напълнете водосъдържателя до максималното ниво. Има два начина за наливане на водата:
  - a. Оставете водосъдържателя във фурната и излейте водата от съда,
  - b. Извадете отделението за вода от фурната и го напълнете с чешмяна вода.
3. Дръжте водосъдържателя в хоризонтална позиция, за да избегнете разливане на водата.

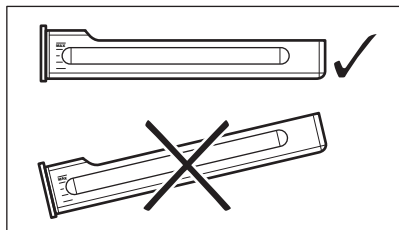

4. Поставете отделението за вода в същото положение.
5. След всяка употреба е необходимо да изпразвате водосъдържателя.

#### **⚠ ПРЕДУПРЕЖДЕНИЕ!**

Дръжте водосъдържателя на разстояние от нагорещени повърхности.

### **6.6 Настройка: Steamify - Функция на затопляне с пара**

1. Включете уреда. Изберете символът на функцията на затопляне и го натиснете, за да влезете в подменюто.
2. Натиснете . Задайте функцията на затопляне с пара.
3. Натиснете **OK**. Дисплеят показва настройките на температурата.
4. Задайте температурата. Типът на функцията за затопляне с пара зависи от зададената температура:
  - а. Пара за запарване** 50 - 100 °C - за приготвяне на пара на зеленчуци, зърнени, бобови, морски дарове, терини и десерти.
  - б. Пара за задушаване** 105 - 130 °C - за приготвяне на варено или задушено месо или риба, хляб и птиче месо, както и чийзкейкове и касероли.
  - в. Пара за нежно запичане** 135 - 150 °C - за месо, касероли, пълнени зеленчуци, риба и огретен. Благодарение на комбинацията от пара и топлина, месото придобива сочна и мека консистенция с хрупкава коричка. Ако настроите таймера, грил функцията се включва автоматично в последните минути на процеса на готвене, за

да получи ястието нежна хрупкава коричка.

- д. Пара за печене и запичане** 155 - 230 °C - за печени ястия, месо, риба, домашни птици, бутер тесто с пълнеж, тартове, мъфини, огретени, зеленчуци и печива. Ако зададете таймера и поставите храната на първо ниво, функцията с нагряване се включва автоматично в последните минути на процеса на готвене, за да получи ястието хрупкава долна част.

5. Натиснете **OK**.
6. Натиснете капака на водосъдържателя, за да го отворите и извадите.
7. Напълнете водосъдържателя със студена вода до максималното ниво (около 950 мл). Използвайте скалата на водосъдържателя. Водата е достатъчна за приблизително 50 мин.



#### **⚠ ВНИМАНИЕ!**

Използвайте само студена чешмяна вода. Не използвайте филтрирана (деминерализирана) или дестилирана вода. Не използвайте други течности. Не изливайте запалими или алкохолни течности в отделението за вода.

8. Ако е необходимо, избършете външната част на водосодържателя с мека кърпа. Натиснете водосъдържателя в първоначално му положение.
9. Натиснете **START**. Парата се появява след около 2 мин. Когато уредът достигне настроената температура, се чува сигнал.
10. Когато във водосъдържателя няма вода, се чува сигнал. Напълнете отделението за вода. В края на готвенето, охлаждащият вентилатор работи с по-бърза скорост, за да премахне парата.
11. Изключете уреда. Изпразнете водосъдържателя, след като приключите с готвенето.

Във вътрешността на фурната може да се кондензира известно количество вода. След готвене внимателно отворете вратата на фурната. Когато уредът изистине, подсушете вътрешността ѝ с мека кърпа.

## 6.7 Настройка: Готвене Sous Vide

1. Включете уреда.
2. Изберете символът на функцията на затопляне и го натиснете, за да влезете в подменюто.
3. Натиснете .
4. Натиснете **OK**. Дисплеят показва настройките на температурата.
5. Настройте температурата и натиснете **OK**.
6. Натиснете . дисплеят показва настройките на таймера.
7. Настройте таймера и натиснете **OK**.
8. Натиснете **START**.
9. След готвене внимателно отворете вратичката на фурната. По вакуумните торбички и във вътрешността на фурната може да се натрупа вода. Използвайте чиния и кърпа, за да извадите вакуумните торбички.

Когато се уверите, че фурната е студена, отстранете водата от дъното на вътрешността с помощта на гъба. Подсушете вътрешността на фурната с мека кърпа.

## 6.8 Меню

Натиснете , за да влезете в менюто.

Елемент от менюто	Приложение
Помощ при готвене	Изброява автоматичните програми.
Почистване	Изброява програмите за почистване.
Предпочитани	Изброява любимите настройки.
Опции	За задаване на конфигурация на уреда.

Елемент от менюто	Приложение	
Настройки	Мрежи	За задаване на конфигурацията на мрежата.
	Настройка	За задаване на конфигурация на уреда.
Сервиз	Показва конфигурацията и версията на софтуера.	

## Подменю за: Почистване

Подменю	Приложение
Сушене	Процедура за подсушаване на вътрешността от кондензация след употреба на функциите с пара.
Почистване С Пара	Леко почистване.
	Пълно почистване.
Почистване С Пара Plus	Почистване на парогенератора от остатъчен варовик.
	Почистване на парогенератора. Използвайте изплакване след често готвене с пара.

## Подменю за: Опции

Подменю	Приложение
Осветление	Включва и изключва лампата.
Защита за деца	Предпазва уреда от случайно включване.
Бързо нагряване	Скъсява времето за загреване. Опцията е възможна само за някои от функциите за затопляне.
Напомняне За Почистване	Включване и изключване на напомнянето.
Посочване на времето	Включва и изключва часовника.
Дигиталнен часовник	Сменя формата на показваната индикация за време.

## Подменю за: Мрежи

Подменю	Описание
Wi-Fi	За да активирате и деактивирате: Wi-Fi.
Дистанционно управление	За активиране и деактивиране на дистанционно управление. Опцията се вижда само след като включите: Wi-Fi.
Авто дистанционно действие	За стартиране на дистанционното управление автоматично след натискане на СТАРТ. Опцията се вижда само след като включите: Wi-Fi.
Мрежа	За да проверите състоянието на мрежата и силата на Wi-Fi сигнала. Wi-Fi.
Забравяне на мрежата	За деактивиране на текущата мрежа от автоматично свързване с уреда.

## Подменю за: Настройка

Подменю	Описание
Език	Задава езика на уреда.
Яркост на екрана	Задава яркостта на екрана.
Звук на бутоните	Включва и изключва звука при натискане на сензорните полета. Не е възможно да заглушите звука за  .
Сила на звук сигнал	Задава силата на звука на бутоните и сигналите.
Твърдост на водата	Задава твърдостта на водата.
Час от денонощието	Задава текущите час и дата.

## Подменю за: Сервиз

Подменю	Описание
Демо режим	Код за активация/деактивация: 2468
Софтуерна версия	Информация относно софтуерната версия.
Зануляване на настройките	Възстановява фабричните настройки.



## 6.9 Настройка: Помощ при готвене

Подменюто Помощ при готвене се състои от набор от допълнителни функции и програми, предназначени за специални ястия. Всяко ястие в това подменю е снабдено с подходяща настройка. Можете да настроите часа и температурата по време на готвене.

За някои от ястията можете да готвите и с Термосонда. Степента, до която се готви ястието:

- Алангле
- Средно изпечено
- Добре изпечено

За някои ястия може да готвите и с Автоматично мерене.

1. Включете уред.
2. Натиснете .
3. Натиснете . Въведете Помощ при готвене.
4. Изберете ястие или вид храна.
5. Поставете храната в уреда и натиснете START.

Когато функцията приключва, проверете дали храната е готова. Удължете времето за готвене според нуждите.

## 7. ДОПЪЛНИТЕЛНИ ФУНКЦИИ

### 7.1 Предпочитани ☆

Можете да запаметите до 3 от любимите си настройки, като например функция нагряване и време за готвене.

1. Включете уреда.
2. Изберете предпочитаната функция.

3. Натиснете .
4. Изберете: Предпочитани / Запази текущите настройки.
5. Натиснете + , за да добавите настройката към списъка със: Предпочитани.
6. Натиснете ОК.







 - натиснете, за да нулирате настройката.

 - натиснете, за да отмените настройката.

## 7.2 Заклучване на функция

Тази функция предотвратява случайна промяна в работата на уреда.

1. Включете уреда.
2. Задайте функция за затопляне.
3. ,  – натиснете едновременно, за да включите функцията.

,  – натиснете едновременно, за да изключите функцията.

## 7.3 Защита за деца

Тази функция предотвратява случайно включване на уреда.

1. Включете уреда.
2. Натиснете .
3. Изберете Опции / Защита за деца.
4. Натиснете кодовите букви по азбучен ред.



Защита за деца е активиран.

Когато тази функция е активирана, достъп до: Таймер, Wi-Fi и лампата е налична.

За да активирате използването на уреда, изберете кодовите букви по азбучен ред.

## 7.4 Автоматично изключване

От съображения за безопасност, ако функцията за нагряване е активна и няма промени в настройките, уредът ще се изключи автоматично след определен период от време.

 (°C)	 (ч)
30 - 115	12.5
120 - 195	8.5
200 - 230	5.5

Ако възнамерявате да пуснете функция за нагряване за продължителност, надвишаваща времето за автоматично изключване, задайте времето на готвене. Вижте глава „Функции на часовника“.

Автоматичното изключване не действа при следните функции: Осветление, Термосонда, Приключване.

## 7.5 Охлаждащ вентилатор

Когато уредът работи, охлаждащият вентилатор се включва автоматично, за да поддържа повърхностите му хладни. Ако изключите уреда, охлаждащият вентилатор може да продължи да работи, докато уредът се охлади.

# 8. ФУНКЦИИ НА ЧАСОВНИКА

## 8.1 Описание на функциите на часовника

Функция	Описание
Таймер	За да зададете времетраене на готвенето. Максимумът е 23 ч 59 мин. Можете да зададете какво да се случва, когато времето е включено, като зададете предпочитаното: Прекратяване на действието.

Функция	Описание
Прекратяване на действието	Звукова аларма - когато времето изтече, прозвучава звуков сигнал. Можете да настройвате тази функция по всяко време, включително и когато уредът е изключен.  Звукова аларма и край на готвенето - когато времето изтече, прозвучава звуков сигнал и функцията за нагряване се изключва.  Показване само на съобщение - когато времето изтече, на дисплея се появява съобщението. Можете да настройвате тази функция по всяко време, включително и когато уредът е изключен.
Забавен старт	За отлагане на старта и/или края на готвенето.
Удължаване на времето	За да увеличите времето за готвене.
Време на експлоатация	Показва колко дълго работи уредът. Максимумът е 23 ч 59 мин. Можете да включите и изключите функцията. Функцията не влияе върху работата на уреда.

## 8.2 Настройка: Час от денонощието

1. Включете уреда.
2. Натиснете: Час от денонощието.
3. Настройте таймера.
4. Натиснете .

## 8.3 Настройка: Таймер

1. Изберете функцията на затопляне и настройте температурата.
2. Натиснете .
3. Настройте таймера.



Можете да изберете предпочитаното

действие за „Край“, като натиснете .





4. Натиснете . Повторете действието, докато на дисплея се покаже основният екран.

Когато остава 10% от времето за готвене, а изглежда, че храната не е готова, можете да удължите времето за готвене. Можете също да промените и функцията на затопляне. За да увеличите времето за готвене, натиснете **+1min**.

## 8.4 Настройка: Забавен старт



1. Задайте функцията за затопляне и температурата.
2. Натиснете .
3. Задайте времето за готвене.
4. Натиснете .
5. Натиснете: Забавен старт.
6. Изберете желанния час на започване.
7. Натиснете . Повторете действието, докато на дисплея се покаже основният екран.

## 8.5 Настройка: Време на експлоатация

1. Натиснете .
2. Натиснете .
3. Натиснете: Време на експлоатация.
4. Плъзнете или натиснете , за да видите времето за работа на основния екран.
5. Натиснете . Повторете действието, докато на дисплея се покаже основният екран.

## 8.6 Промяна на настройките на таймера

Можете да промените във всеки момент зададеното време докато готвите.

1. Натиснете .
2. Настройте стойността на таймера.
3. Натиснете .

## 9. ИЗПОЛЗВАНЕ НА АКЕСОАРИТЕ

### ⚠ ВНИМАНИЕ!

Вж. глава "Безопасност".

### 9.1 Поставяне на аксесоари

Малката вдлъбнатина отгоре увеличава безопасността и осигурява защита срещу накланяне. Вдлъбнатините също са устройства против преобръщане. Ръбът около решетката предотвратява изплъзването на готварски съдове.

#### Скара/решетка

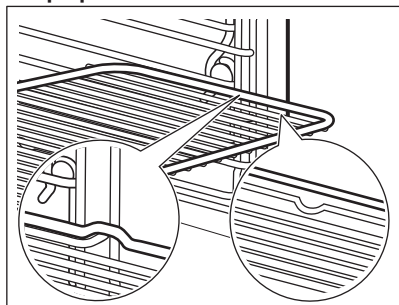

Вкарайте решетката между водещите релси на опорите му. Уверете се, че решетката докосва задната част на фурната.

#### Тава за печене / Дълбока тава

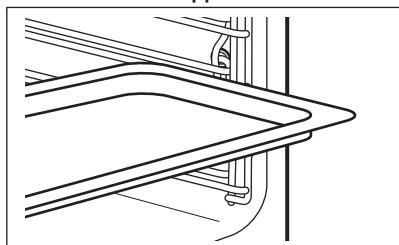

Вкарайте тавата между водещите релси. Поставете тавата за печене с наклона към задната част на фурната.

### 9.2 Термосонда

Измерва температурата в храната. Можете да го използвате с всяка Функция нагряване.

Трябва да се настроят две температури:

- °C – температурата във вътрешността на уреда. Тя трябва да бъде най-малко 25 °C по-висока от температурата в сърцевината на храната.
-  - температурата в сърцевината на храната.

За максимално добри резултати при готвене:

- Съставките трябва да са със стайна температура.
- Не използвайте за течни ястия.
- По време на готвене, иглата на Термосондата трябва да бъде вкарана докрай в ястието.

Уредът изчислява приблизителното време на приключване на готвене. Зависи от количеството храна, функцията за загряване на фурната и температурата.

### Печене с: Термосонда

#### ⚠ ВНИМАНИЕ!

Съществува опасност от изгаряния, тъй като термосондата и носачите на рафтовете се нагорещяват. Не докосвайте дръжката на термосондата с голи ръце. Винаги използвайте ръкавици за фурна.

1. Включете уреда.
2. Задайте функцията на затопляне и ако е необходимо, температурата на фурната.
3. Поставете термосондата в съда:  
**Месо, домашни птици и риба**  
Поставете цялата игла на Сензора за храна в центъра на месото или рибата в най-плътната ѝ част.

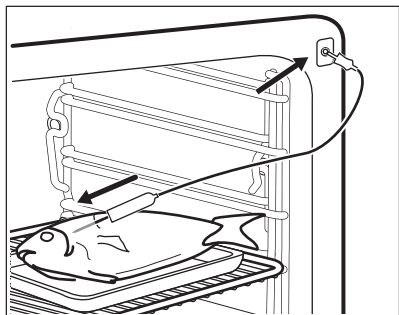

### Касерола

Поставете върха на Термосондата точно в средата на касеролата. Сензорът за храна трябва да е стабилен на едно място по време на готвенето. Използвайте твърда съставка, за да постигнете ефекта. Използвайте ръба на тавата за печене, за да подпрете силиконовата дръжка на Термосондата. Върхът на Термосондата не трябва да докосва дъното на тавата за печене.

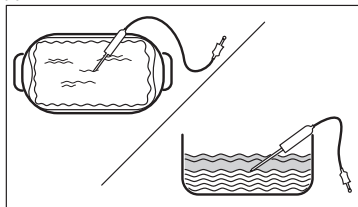

4. Включете термосондата в гнездото, което се намира на във вътрешността на уреда. Вижте глава „Описание на продукта“.

Дисплеят показва настоящата температура на Термосондата.

5.  – натиснете, за да зададете температурата на сензора в сърцевината.
6. ● ● ● – натиснете, за да зададете предпочитаната опция:
  - Звукова аларма – когато храната достигне температурата в сърцевината, прозвучава сигнал.
  - Звукова аларма и край на готвенето – когато храната достигне температурата в сърцевината, прозвучава сигнал и фурната спира.
7. Изберете опцията и натиснете неколкократно, **OK** за да отидете на основния екран.
8. Натиснете **START**.
9. Когато ястието достигне настроената температура, прозвучава сигнал. Проверете дали храната е готова. Удължете времето за готвене според нуждите.
10. Извадете Термосондата от гнездото и махнете ястието от уреда.

## 10. ПРЕПОРЪКИ И СЪВЕТИ

### 10.1 Препоръки за готвене

Температурата и времето за готвене в таблиците са само ориентировъчни. Те зависят от рецептите, качеството и количеството на използваните съставки.

Вашият уред може да готви или пече по-различно от предишния. Съветите по-долу показват препоръчителните настройки за температура, време за готвене и позиция на решетката за определени видове храни.









Позициите на рафтовете се броят от дъното на фурната.

Ако не можете да намерите настройките за конкретна рецепта, потърсете подобни рецепти.

За съвети за икономия на енергия вижте глава „енергийна ефективност“.

За повече препоръки за готвене вижте таблиците за готвене на нашия уебсайт. За да откриете Съвети за готвене, проверете PNC номера на фабричната табелка с данни, която се намира на предната част на вътрешността на уреда.

## Символи, използвани в таблиците:

	Тип храна
	Функция нагряване
	Температура
	Акcesoар
	Контейнер (Gastronorm)
	Тегло (кг)
	Позиция на скарата
	Време за готвене (мин)





## 10.2 Печене с влажност - препоръчителни акcesoари

Използвайте тъмни, неотразяващи фолиа и съдове. Те абсорбират топлина по-добре от светлите и отражателни съдове.

- **Тиган за пица** - тъмен, неотражателен, диаметър 28см
- **Съд за печене** - тъмен, неотражателен, диаметър 26см
- **Рамекини** - керамика, диаметър 8см, височина 5 см
- **Основа за флан** - тъмна, неотражателна, диаметър 28см

## 10.3 Печене с влажност





За най-добри резултати следвайте предложенията в долната таблица.

		°C		
Сладки рула, 16 броя	тава за печене или съд за оттичане	180	2	25 - 35
Руло	тава за печене или съд за оттичане	180	2	15 - 25
Цяла риба, 0,2 кг	тава за печене или съд за оттичане	180	3	15 - 25
Бисквитки, 16 броя	тава за печене или съд за оттичане	180	2	20 - 30
Макарунс (слад.), 24 броя	тава за печене или съд за оттичане	160	2	25 - 35
Мъфини, 12 броя	тава за печене или съд за оттичане	180	2	20 - 30
Солени бисквити, 20 броя	тава за печене или съд за оттичане	180	2	20 - 30
Бисквити от леко тесто, 20 броя	тава за печене или съд за оттичане	140	2	15 - 25
Тарталети, 8 броя	тава за печене или съд за оттичане	180	2	15 - 25

## 10.4 Информация за изпитващи лаборатории

Изпитвания съгласно: EN 60350-1, IEC 60350-1.





## Печене на едно ниво

			°C		
Пандишпанова торта без мазнина	Горещ въздух/вентилир.	Скара/решетка	160	45 - 60	2
Пандишпанова торта без мазнина	Традиционно печене	Скара/решетка	160	45 - 60	2
Ябълков пай, 2 тави Ø20 см	Горещ въздух/вентилир.	Скара/решетка	160	55 - 65	2
Ябълков пай, 2 тави Ø20 см	Традиционно печене	Скара/решетка	180	55 - 65	1
Масленки	Горещ въздух/вентилир.	Тава за печене	140	25 - 35	2
Масленки	Традиционно печене	Тава за печене	140	25 - 35	2
Малки кейкове 20 броя/табла <b>1)</b>	Горещ въздух/вентилир.	Тава за печене	150	20 - 30	3
Малки кейкове 20 броя/табла <b>1)</b>	Традиционно печене	Тава за печене	170	20 - 30	3
Тост <b>2)</b>	Грил	Скара/решетка	макс.	1 - 2	5

**1)** Загрейте предварително празния уред.

**2)** Загрейте предварително празния уред в продължение на 5 мин.

## Печене на няколко нива

			°C		
Масленки	Горещ въздух/вентилир.	Тава за печене	140	25 - 45	2 и 4
Малки кейкове 20 броя/табла <b>1)</b>	Горещ въздух/вентилир.	Тава за печене	150	25 - 35	2 и 4
Пандишпанова торта без мазнина	Горещ въздух/вентилир.	Скара/решетка <b>2)</b>	160	45 - 55	2 и 4
Ябълков пай	Горещ въздух/вентилир.	Скара/решетка <b>2)</b>	160	55 - 65	2 и 4

**1)** Загрейте предварително празния уред.





**2)** 1 форма за кекс на всеки скара. Един позициониран наляво и един надясно.

## 10.5 Информация за изпитващи лаборатории

Изпитвания на функцията: Само пара.

Изпитвания съгласно IEC 60350-1.

Настройте температурата на 100°C.

				
Броколи 1) 2)	2/3 комплект за готвене с пара, перфориран	0.3	3	8 - 9
Броколи 1) 2)	2/3 комплект за готвене с пара, перфориран	макс.	3	10 - 11
Грах, замразен 2)	2 x 2/3 комплект за готвене с пара перфориран	2 x 1,5	2 и 4	Докато температурата в най-студеното място не достигне 85 °С.

- 1) Загрейте предварително празния уред.  
2) Сложете тавата за печене на първото ниво на фурната.

## 11. ГРИЖА И ПОЧИСТВАНЕ

### ВНИМАНИЕ!

Вж. глава "Безопасност".

### 11.1 Бележки относно почистването

#### Препарати за почистване

- Почиствайте предната част на уреда само с микрофибърна кърпа с топла вода и мек почистващ препарат.
- Почистете долната част на кухнята с няколко капки оцет или лимонена киселина, за да премахнете остатъците от варовик.
- Използвайте почистващ разтвор, за да почистите металните повърхности.
- Почистете петната с лек почистващ препарат.

#### Всекидневна употреба

- Избърсвайте вътрешността след всяко използване на уреда. Натрупвания на мазнини или други остатъци могат да доведат до пожар.
- Не съхранявайте храна в уреда за повече от 20 минути. Подсушете вътрешността на уреда само с микрофибърна кърпа след всяка употреба.

#### Акcesoари

- Почиствайте акcesoарите, след всяко ползване и ги оставяйте да изсъхнат. Използвайте само микрофибърна кърпа с топла вода и мек почистващ препарат. Не почиствайте

принадлежностите в съдомиялна машина.

- Не почиствайте незалепащите акcesoари с абразивно почистващо средство или предмети с остри ръбове.

### 11.2 Демонтиране на носачите на скарата

Отстранете опорите на скарата, за да почистите уреда.

1. Изключете уреда и изчакайте да изстине.
2. Изтеглете опорите на скарата внимателно нагоре и от предното окачване.
3. Издърпайте предната задната част на опорите на скарата от страничната стена.
4. Извадете опорите от задното окачване.

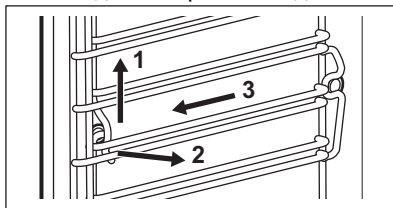

Поставете носачите на решетката в обратна последователност.

Задържащите щифтове на телескопичните водачи трябва да сочат напред.

### 11.3 Почистване С Пара

1. Изключете уреда и изчакайте да изстине.
2. Извадете всички аксесоари и подвижни опори на скари.
3. Почистете долната част на вътрешността на фурната и вътрешното стъкло на вратата с мека кърпа с топла вода и мек почистващ препарат.
4. Напълнете водосъдържателя до максималното ниво.
5. Изберете: Меню/Почистване.

Опция	Описание
Почистване С Пара	Леко почистване <b>Времетраене: 30 мин</b>
Почистване С Пара Plus	Нормално почистване Напръскайте вътрешността с почистващ препарат. <b>Времетраене: 75 мин</b>

6. Натиснете START . Следвайте инструкциите на дисплея.  
Когато почистването приключи, прозвучава сигнал.
7. Натиснете произволен символ, за да изключите сигнала.
8. Изключете уреда.
9. Когато уредът изстине, подсушете вътрешността ѝ с мека кърпа.
10. Махнете останалата вода от водосъдържателя.
11. Оставете вратичката на фурната отворена и изчакайте, докато вътрешността на фурната изсъхне.



Когато тази функция работи, лампата изгасва.

### 11.4 Напомняне За Почистване

Когато се появи напомнянето, се препоръчва почистване.

Използвайте функцията:

### 11.5 Почистване на водосъдържателя

1. Извадете водосъдържателя от уреда.

2. Свалете капака на водосъдържателя. Повдигнете капака в съответствие с издатината в задната част.
3. Свалете предпазителя. Издърпайте го от отделението, докато излезе.

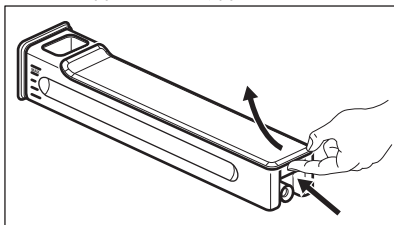

4. Измийте частите на водосъдържателя с вода и сапун. Не използвайте абразивни гъби и не почиствайте отделението за вода в съдомиялна машина.
5. Сглобете отново отделението за вода.
6. Поставете предпазителя, като щракне на мястото си. Натиснете го, за да влезе в корпуса на чекмеджето.
7. Поставете капака на мястото му. Първо поставете предната щипка, след това я натиснете към корпуса на чекмеджето.

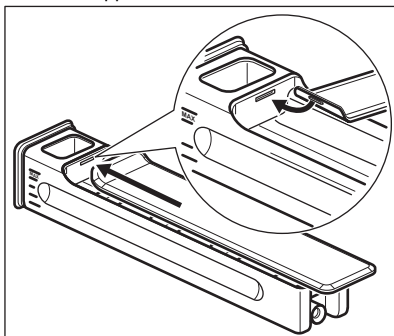

8. Вкарайте водосъдържателя.
9. Натиснете водосъдържателя към фурната, докато се фиксира.

### 11.6 Отстр. на котл. камък

Използвайте я, за да отстраните котления камък от парната система.

1. Изключете уреда и изчакайте да изстине.
2. Извадете всички аксесоари от фурната.



3. Уверете се, че водосъдържателят е празен.

**Времетраене на първата част:** около 100 мин

4. Изберете: Меню / Почистване / Отстр. на котл. камък.
5. Поставете грила/съда за печене на първата позиция на скарата.
6. Налейте 250 мл препарат за отстраняване на котлен камък във водосъдържателя.
7. Напълнете останалата част от водосъдържателя с вода до максималното ниво.
8. Включете функцията и следвайте инструкциите на дисплея. Първата част на отстраняването на котлен камък започва.

**Времетраене на втората част:** около 35 мин

9. Напълнете водосъдържателя с вода. Не бива да остава препарат за отстраняване на котлен камък във водосъдържателя. Вкарайте водосъдържателя.
10. Когато функцията приключи, извадете грила/съда за печене.
11. Изключете уреда и изчакайте да изстине.
12. Почистете вътрешността на фурната с мека кърпа.
13. Махнете останалата вода от водосъдържателя.
14. Оставете вратичката на фурната отворена и изчакайте вътрешността да изсъхне.

Ако след отстраняването на котлен камък остане варовик в уреда, дисплеят подканя да повторите процедурата.

### 11.7 Напомняне за отстраняване на котлен камък

Има две напомняния, които Ви приканват да отстраните котления камък от уреда. Не можете да деактивирате напомнянето за отстраняване на котлен камък.

- Леко напомняне - препоръчва Ви да отстраните котления камък от уреда.
- Силно напомняне - задължава Ви да отстраните котления камък от уреда. Ако не отстраните котления камък от уреда, когато е включено силното

напомняне, не можете да използвате функциите за пара.

### 11.8 Изплакване

Използвайте за почистване на системата за пара след честа употреба на функциите за пара.

1. Изключете уреда и изчакайте да изстине.
2. Извадете всички аксесоари от фурната.
3. Поставете дълбока тава на първото ниво на фурната.
4. Напълнете водосъдържателя с вода.
5. Изберете: Меню / Почистване / Изплакване.

**Времетраене:** около 30 мин

6. Включете функцията и следвайте инструкциите на дисплея.
7. Когато функцията приключи, извадете дълбоката тава.



Когато тази функция работи, лампата изгасва.

### 11.9 Сушене

Използвайте след готвене с функция за затопляне с пара или почистване с пара, за да изсушите вътрешността.

1. Изключете уреда и изчакайте да изстине.
2. Извадете всички аксесоари от фурната.
3. Изберете: Меню / Почистване / Сушене.
4. Следвайте инструкцията на дисплея.

### 11.10 Напомняне за изсушаването

След готвенето с функцията за затопляне с пара дисплеят Ви подканя да изсушите уреда.

Натиснете „ДА“ за изсушаване на уреда.

### 11.11 Премахване и монтаж на вратичката

Можете да отстраните вратичката и вътрешните стъклени панели, за да ги

почистите. Броят на стъклените панели е различен за различните модели.

**⚠ ВНИМАНИЕ!**

Вратичката е тежка.

**⚠ ПРЕДУПРЕЖДЕНИЕ!**

Подхождайте с внимание, когато почиствате стъклото, особено около ръбовете на предния панел. Стъклото може да се счупи.

1. Уверете се, че уредът е студен.
2. Отворете вратичката изцяло.
3. Натиснете докрай закрепващите лостчета **A** на двете панти на вратичката.

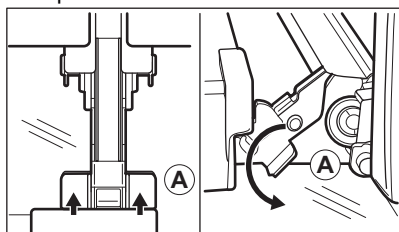

4. Затворете вратичката на фурната до първото възможно положение за отваряне (приблизителен ъгъл: 70°).
5. Хванете вратичката с ръце от двете страни и я издърпайте от фурната под ъгъл нагоре.
6. Поставете вратичката с външната страна надолу върху мека кърпа на стабилна повърхност.
7. Хванете рамката в горната част на вратичката **B** от двете ѝ страни и натиснете навътре, за да освободите езичето.

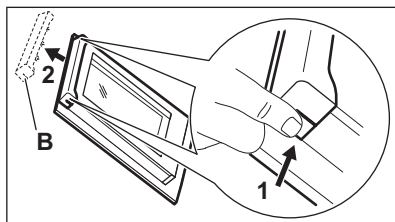

8. Издърпайте рамката на вратичката към себе си, за да я извадите.

9. Хванете стъклените панели в горния край един по един и ги извадете нагоре от водачите.

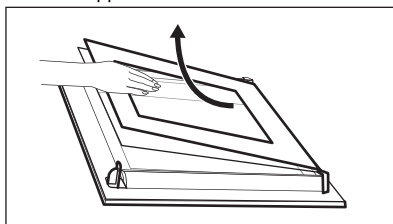

10. Почистете стъкления панел с вода и сапун. Внимателно подсушете стъкления панел. Не почиствайте стъклените панели в съдомиялна машина.

След почистване изпълнете горните стъпки в обратна последователност. Поставете първо по-малкия панел, после по-големия и вратичката.

Уверете се, че стъклените панели са поставени на правилните места, иначе повърхността на вратичката може да прегрее.

## 11.12 Смяна на лампата

**⚠ ВНИМАНИЕ!**

Опасност от токов удар.  
Лампата може да е гореща.

1. Изключете уреда и изчакайте да изстине.
2. Изключете уреда от електрозахранването.
3. Поставете кърпата на дъното на фурната.

Горна лампа

1. Завъртете стъкления капак, за да го извадите.

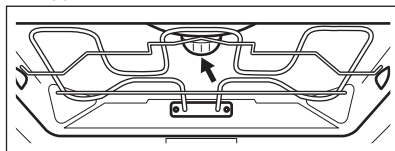

2. Махнете металния пръстен и почистете стъкления капак.

3. Сменете крушката с подходяща крушка, устойчива на температура от 300 °С.
4. Поставете металния пръстен на стъкления капак и го монтирайте.

### Странична лампа

1. Отстранете левия носач на скарата, за да получите достъп до лампата.

2. Използвайте отвертка тип „звезда 20“, за да свалите капака.
3. Почистете стъкления капак.
4. Сменете крушката с подходяща крушка, устойчива на температура от 300 °С.
5. Поставете металната рамка и уплътнението. Затегнете винтовете.
6. Поставете лявата опора на скарата.

## 12. ОТСТРАНЯВАНЕ НА НЕИЗПРАВНОСТИ

### ВНИМАНИЕ!

Вж. глава "Безопасност".

### 12.1 Как да постъпите, ако...

Описание на проблема	Причина и отстраняване
Не можете да активирате или работите с уреда.	Уредът не е свързана към електрозахранването или е свързан неправилно.
Уредът не нагрява.	Часовникът не е зададен. За да настроите часовника, вижте глава „Функции на часовника“. Вратата не е добре затворена. Предпазителят е изгорял. Проверете дали предпазителят е причина за неизправността. Ако проблемът се появи отново, обадете се на квалифициран техник. Защита за деца е активиран.
Лампичката е изключена.	Лампичката е изгоряла. Сменете лампата. За подробности вижте глава „Грижи и почистване“.
Уредът не задържа водосъдържателя, след като го поставите.	Не сте притиснали плътно корпуса на водосъдържателя. Вкарайте докрай водосъдържателя в уреда.
Водата излиза от водосъдържателя.	Не сте сглобили капака на водосъдържателя или предпазителя правилно. Сглобете отново капака на водосъдържателя или предпазителя.
Водосъдържателят е труден за почистване.	Маре се уверете, че капакът и прекъсвачът на вълните са отстранени, преди да започнете почистване.
Няма вода в тавата след отстраняване на котления камък.	Водосъдържателят не е бил напълнен до максималното ниво. Проверете дали има препарат за отстраняване на котлен камък / вода в корпуса на водосъдържателя.
Има мръсна вода по долната част на фурната след отстраняване на котления камък.	Таблата е на грешно ниво на рафта. Отстранете останалата вода и препарата за отстраняване на котлен камък от долната част на уреда. Поставете тавата на първото ниво.

Описание на проблема	Причина и отстраняване
Има твърде много вода по долната част на фурната след почистване.	Поставили сте твърде много почистващ препарат в уреда, преди да започнете почистването. Следващия път равномерно разпределете тънък слой почистващ препарат върху вътрешните стени на фурната.
Работата по почистването не е задоволителна.	Започнали сте почистване, когато уредът е бил твърде горещ. Изчакайте уредът да се охлади. Повторете почистването.  Не сте извадили всички аксесоари от уреда преди почистването. Издадете всички принадлежности и повторете почистването.
<p><b>i</b> Прекъсването на захранването винаги спира почистването. Повторете почистването, ако е прекъснато от спирание на тока.</p>	
Проблеми със сигнала на безжичната мрежа.	Проверете дали вашето мобилно устройство е свързано към безжичната мрежа. Проверете Вашата безжична мрежа и рутер. Рестартирайте рутера.
Инсталиран е нов рутер или е променена конфигурацията на рутера.	За да конфигурирате отново уреда и мобилното устройство, вижте глава „Преди първа употреба“, Безжична връзка.
Силата на сигнала на безжичната мрежа е слаба.	Преместете рутера възможно най-близо до уреда.
Безжичният сигнал се прекъсва от друга микровълнова фурна, поставена близо до уреда.	Изключете микровълновата фурна. Избягвайте използването на микровълнова фурна и дистанционно управление на уреда едновременно. Микровълните прекъсват WiFi сигнала.

## 12.2 Кодове за грешка

При наличие на софтуерна грешка на дисплея се извежда съобщение за грешка. В таблицата по-долу ще намерите списък с проблеми.

Код и описание	Корекция
<b>F111</b> - Термосонда не е правилно поставена в гнездото.	Поставете Термосонда изцяло в гнездото.
<b>F240, F439</b> - сензорните полета на дисплея не работят правилно.	Почистете повърхността на дисплея. Уверете се, че сензорните полета не са замърсени.
<b>F601</b> - има проблем със сигнала за Wi-Fi.	Проверете връзката с мрежата. Вж. глава "Преди първата употреба", Безжична връзка.
<b>F604</b> - първото свързване с Wi-Fi е неуспешно.	Изключете уреда и го включете, и опитайте отново. Вж. глава "Преди първата употреба", Безжична връзка.
<b>F908</b> - системата на уреда не е в състояние да се свърже с контролния панел.	Включете и изключете уреда.
<b>F131</b> - температурата на датчика за пара е прекалено висока. <b>1)</b>	Изключете уреда и изчакайте да изстине. Включете уреда отново.
<b>F144</b> - датчикът в Водосъдържател не може да измери нивото на водата. <b>1)</b>	Изпразнете Водосъдържател и отново го напълнете.

Код и описание	Корекция
F508 - Водосъдържател не работи правилно. 1)	Включете и изключете уреда.
F602, F603 - Wi-Fi не е налична. 1)	Включете и изключете уреда.

1) Когато някое от тези съобщения за грешка продължи да се извежда на дисплея, това означава, че вероятно е деактивирана някоя от подсистемите с неизправност. В такъв случай се свържете с Вашия доставчик или с упълномощен сервизен център. Ако се появи някоя от тези грешки, останалите функции на уреда ще продължат да работят както обикновено.

### 12.3 Данни за сервизно обслужване

Ако не можете да намерите решение на проблема сами, обърнете се към търговеца си или към упълномощен сервизен център.

Данните, необходими за сервизния център, са посочени на табелката с данни. Фирмената табелка с данни се намира на предната част на уреда. Вижда се, когато отворите вратичката. Не отстранявайте

фирмената табелка с данни от вътрешността на уреда.

**Препоръчваме Ви да запишете данните тук:**

Модел (MOD.):

Номер на продукт (PNC):

Сериен номер (S.N.):

## 13. ЕНЕРГИЙНА ЕФЕКТИВНОСТ

### 13.1 Информация за продукта и информационен лист за продукта съгласно регламентите на ЕС за енергийно етикетирание и екодизайн

Име на доставчик	AEG
Идентификация на модела	BSE798380B 944188776 BSE798380M 944188778 BSE798380T 944188816 BSK798380M 944188771
Индекс на енергийна ефективност	61.9
Клас на енергийна ефективност	A++
Консумация на енергия при стандартно натоварване, конвенционален режим	0.99 kWh/цикъл
Консумация на енергия при стандартно натоварване, форсиран режим на вентилатора	0.52 kWh/цикъл
Брой кухни	1
Топлинен източник	Електричество
Сила на звука	70 л
Тип фурна	Вградена фурна

	BSE798380B	39.5 кг
Маса	BSE798380M	39.5 кг
	BSE798380T	39.5 кг
	BSK798380M	39.5 кг

IEC/EN 60350-1 - Домашни ел. уреди за готвене - Част 1: Диапазони, фурни, фурни на пара и грилове - Начини за измерване на ефективността.

## 13.2 Информация за продукта за консумация на енергия и максимално време за достигане на приложим режим на ниска мощност

Енергийна консумация при изчакване	0.8 W
Енергийна консумация в режим Готовност в мрежа	2.0 W
Максималното време, необходимо на оборудването за автоматично достигане на приложимия режим на ниска мощност	20 мин

За указания как да активирате и деактивирате безжичната мрежова връзка вижте глава „Преди първа употреба“.

## 13.3 Съвети за пестене на енергия

Следните съвети ще Ви помогнат да спестите енергия, когато използвате уреда.

Уверете се, че вратата на уреда е затворена, когато той работи. Не отваряйте вратата твърде често по време на готвене. Поддържайте уплътнението на вратата чисто и се уверете, че е добре фиксирано в своята позиция.

Използвайте метални съдове и тъмни, неотразяващи тави и контейнери, за да подобрите енергоспестяването

Не загрявайте предварително уреда преди готвене, освен ако не е специално препоръчано.

Когато приготвяте няколко ястия наведнъж, свеждайте интервалите между готвенето им до минимум.

### Готвене с вентилатор

При възможност използвайте функциите за готвене с вентилатор, за да пестите електроенергия.

### Остатъчна топлина

Когато времето за готвене е повече от 30 минути, намалете температурата на уреда до минимум 3 – 10 минути преди края на готвенето. Остатъчната топлина вътре в уреда ще продължи да готви.

Използвайте остатъчната топлина, за да поддържате храната топла или да затопляте други ястия.

Когато изключите уреда, екранът показва остатъчната топлина.

Ако е активирана програма с Времетраене и времето за готвене е по-дълго от 30 мин., нагревателните елементи автоматично се изключват по-рано при някои функции на уреда.

### Подгръване на храна

Изберете най-ниската възможна температурна настройка, за да използвате остатъчната топлина и да поддържате храната топла. Индикаторът за остатъчна топлина или температура се появява на дисплея.

### Готвене с изключена лампичка

Изключете лампичката по време на готвене. Включвайте я само, когато имате нужда от нея.

### Печене с влажност

Функция, разработена за пестене на енергия по време на готвене.

Когато използвате тази функция, лампата автоматично се изключва след 30 секунди. Може да включите лампичката отново, но това действие ще намали очакваното енергоспестяване.

#### **Режим на готовност**

След 2 минути екранът преминава в режим на готовност.

## **14. ОПАЗВАНЕ НА ОКОЛНАТА СРЕДА**

Рециклирайте материалите със символа . Поставяйте опаковките в съответните контейнери за рециклирането им. Помогнете за опазването на околната среда и човешкото здраве, както и за рециклирането на отпадъци от електрически и електронни уреди. Не

изхвърляйте уредите, означени със символа , заедно с битовата смет. Върнете уреда в местния пункт за рециклиране или се обърнете към вашата общинска служба.

# Üdvözljük az AEG honlapján! Köszönjük, hogy a mi készülékünket választotta.



Használattal kapcsolatos tanácsok, prospektusok, hibaelhárítási, szerviz- és javítási információk kérése:

[www.aeg.com/support](http://www.aeg.com/support)

A változtatások jogát fenntartjuk.

## TARTALOM

1. BIZTONSÁGI INFORMÁCIÓK.....	32
2. BIZTONSÁGI UTASÍTÁSOK.....	34
3. TERMÉKLEÍRÁS.....	37
4. KEZELŐPANEL.....	37
5. AZ ELSŐ HASZNÁLAT ELŐTT.....	38
6. NAPI HASZNÁLAT.....	40
7. TOVÁBBI FUNKCIÓK.....	45
8. ÓRAFUNKCIÓK.....	46
9. A TARTOZÉKOK HASZNÁLATA.....	47
10. HASZNOS TANÁCSOK ÉS JAVASLATOK.....	48
11. ÁPOLÁS ÉS TISZTÍTÁS.....	51
12. HIBAEELHÁRÍTÁS.....	54
13. ENERGIAHATÉKONYSÁG.....	56
14. KÖRNYEZETVÉDELMI TUDNIVALÓK.....	58

## 1. ⚠ BIZTONSÁGI INFORMÁCIÓK

Az üzembe helyezés és használat előtt gondosan olvassa el a mellékelt útmutatót. A gyártó nem vállal felelősséget a helytelen beszerelés vagy használat miatt keletkezett sérülésekért és károkért. Tartsa biztonságos és elérhető helyen az útmutatót, hogy szükség esetén mindig a rendelkezésére álljon.

### 1.1 Gyermek és fogyatékkal élő személyek biztonsága

- Ezt a készüléket 8 év feletti gyermekek, csökkent fizikai, érzékelési vagy szellemi képességekkel rendelkező felnőttek, illetve megfelelő tudással vagy gyakorlattal nem rendelkező személyek csak felügyelet mellett, vagy abban az esetben használhatják, ha megfelelő oktatást kaptak a



készülék biztonságos használatára, és megértik az esetleges veszélyeket. A 8 évesnél fiatalabb gyermekek, illetve a súlyos, komplex fogyatékossgal élő személyek állandó felügyelet nélkül nem tartózkodhatnak a készülék közelében.

- Gondoskodni kell a gyermekek felügyeletéről, hogy ne játszanak a készülékkel és annak mobil eszközeivel, valamint azok alkalmazásával.
- Minden csomagolóanyagot tartson távol a gyermekektől, és megfelelően ártalmatlanítsa.
- FIGYELEM: Használat közben a készülék és hozzáférhető részei nagyon felforrósodhatnak. A gyermekeket és kedvenc háziállatokat tartsa távol a készüléktől működés közben, és működés után, lehűléskor.
- Ha rendelkezik gyermekbiztonsági zárral a készülék, akkor azt be kell kapcsolni.
- Gyermekek felügyelet nélkül nem végezhetnek tisztítási vagy karbantartási tevékenységet a készüléken.

## 1.2 Általános biztonság

- A készülék kizárólag ételkészítési célra szolgál.
- Ezt a készüléket háztartási célú, beltérben történő használatra tervezték.
- Ez a készülék használható irodákban, szállodai vendégszobákban, panziókban, vendégházakban és más hasonló szálláshelyeken, ahol a használat nem haladja meg a háztartási használat (átlagos) szintjét.
- A készülék üzembe helyezését és a hálózati kábel cseréjét csak képezett személy végezheti el.
- A bútorba való beépítés előtt ne használja a készüléket.
- Bármilyen karbantartás megkezdése előtt válassza le a készüléket az elektromos hálózatról.
- Ha a tápkábel megsérül, azt a gyártónak vagy a márkaszerviznek vagy más hasonlóan képzett személynek kell kicserélnie, nehogy elektromos veszélyhelyzet álljon elő.

- **FIGYELEM:** Az izzó cseréje előtt győződjön meg arról, hogy a készülék ki van kapcsolva, hogy megelőzze áramütést.
- **FIGYELEM:** Használat közben a készülék és hozzáférhető részei nagyon felforrósodhatnak. Ügyeljen arra, hogy ne érintse meg a fűtőelemeket vagy a sütőtér felületét.
- Amikor a sütőből kiveszi vagy behelyezi a tartozékokat vagy edényeket, mindig használjon konyhai edényfogó kesztyűt.
- Kizárólag a készülékhez ajánlott húshőmérő szenzort (maghőmérséklet-érzékelőt) használja.
- A polctartók eltávolításához először a polctartó elejét, majd a hátulját húzza el az oldalfaltól. A polctartókat a kiszereléssel ellentétes sorrendben helyezze vissza.
- A készülék tisztításához ne használjon nagy nyomású gőzt.
- Ne használjon súrolószert vagy éles fém kaparóeszközt a sütőajtó üvegeének tisztítására, mivel ezek megkarcolhatják a felületet, ami az üveg megrepedését eredményezheti.

## 2. BIZTONSÁGI UTASÍTÁSOK

### 2.1 Üzembe helyezés

#### FIGYELMEZTETÉS!

A készüléket csak képzett személy helyezheti üzembe.

- Távolítsa el az összes csomagolóanyagot.
- Ne helyezzen üzembe, és ne is használjon sérült készüléket.
- Kövesse a weboldalunkon elérhető telepítési utasításokat.
- A készülék nehéz, ezért legyen körültekintő a mozgatásakor. Mindig használjon munkavédelmi kesztyűt és zárt lábbelit.
- Soha ne húzza a készüléket a fogantyújánál fogva.
- A készüléket az üzembe helyezési követelményeknek megfelelő, biztonságos helyre telepítse.
- Tartsa meg a minimális távolságot a többi készüléktől és egységtől.
- A készülék felszerelése előtt ellenőrizze, hogy annak ajtaja akadálytalanul nyitható-e.

- A készülék elektromos hűtőrendszerrel van felszerelve. Ezt az elektromos tápegységgel kell működtetni.

### 2.2 Elektromos csatlakozás

#### FIGYELMEZTETÉS!

Tűz- és áramütésveszély.

- Minden elektromos csatlakoztatást szakképzett villanyszerelőnek kell elvégeznie.
- A készüléket kötelező földelni.
- Ellenőrizze, hogy az adattáblán szereplő adatok megfelelnek-e a helyi elektromos hálózat paramétereinek.
- Mindig megfelelően felszerelt, áramütés ellen védett aljzatot használjon.
- Ne használjon hálózati elosztókat és hosszabbító kábeleket.
- Ügyeljen a hálózati csatlakozódugó és a hálózati kábel épségére. Amennyiben a készülék hálózati vezetékét ki kell cserélni, a cserét márkaszervizünknel végeztesse el.

- Ügyeljen arra, hogy a hálózati kábelek ne kerüljenek közel, illetve ne érjenek hozzá a készülék ajtajához vagy a készülék alatti rekeszhez, különösen akkor, ha a készülék működik, vagy ajtaja forró.
- A feszültség alatt álló és szigetelt alkatrészek érintésvédelmi részeit úgy kell rögzíteni, hogy szerszám nélkül ne lehessen eltávolítani azokat.
- Csak az üzembe helyezés befejezése után csatlakoztassa a hálózati csatlakozódugót a hálózati csatlakozóaljzatba. Ügyeljen arra, hogy a hálózati dugasz üzembe helyezés után is könnyen elérhető legyen.
- Amennyiben a hálózati konnektor rögzítése laza, ne csatlakoztassa a csatlakozódugót hozzá.
- A készülék csatlakozásának bontására, soha ne a hálózati kábelnél fogva húzza ki a csatlakozódugót. A kábelt mindig a csatlakozódugónál fogva húzza ki.
- Kizárólag megfelelő szigetelőberendezést alkalmazzon: hálózati túlterhelésvédő megszakítót, biztosítékot (a tokból eltávolított csavaros típusú biztosítékot), földzárlatkilődőt és védőrelét.
- Az elektromos készüléket szigetelőberendezéssel kell ellátni, amely lehetővé teszi, hogy minden fázison leválassza a készüléket az elektromos hálózatról. A szigetelőberendezésnek legalább 3 mm-es érintkezőtávolsággal kell rendelkeznie.
- Ez a készülék hálózati csatlakozókábellel és dugasszal kerül szállításra.
- Körültekintően járjon el, ha működés közben kinyitja a készülék ajtaját. Forró levegő távozhat a készülékből.
- Ne működtesse a készüléket nedves kézzel, vagy amikor az vízzel érintkezik.
- Ne gyakoroljon nyomást a nyitott ajtóra.
- Ne használja a készüléket munka- vagy tárolófelületként.
- Óvatosan nyissa ki a készülék ajtaját. Az alkoholtartalmú alkotóelemek alkoholos levegőelegyet hozhatnak létre.
- Ügyeljen arra, hogy szikra vagy nyílt láng ne legyen a készülék közelében, amikor kinyitja az ajtót.
- Mindig tartósításra jóváhagyott üvegeket és befőttesüvegeket használjon.
- Ne tegyen gyúlékony anyagot vagy gyúlékony anyaggal szennyezett tárgyat a készülékbe, annak közelébe, illetve annak tetejére.
- Wifi-jelszavát bizalmasan kezelje, ne ossza meg másokkal.

#### FIGYELMEZTETÉS!

A készülék károsodásának veszélye áll fenn!

- A zománc károsodásának vagy elszíneződésének megelőzéséhez:
  - ne tegyen edényt vagy egyéb tárgyat közvetlenül a készülék sütőterének aljára.
  - ne tegyen alufóliát közvetlenül a készülék sütőterének aljára.
  - ne engedjen vizet a forró készülékbe.
  - a főzés befejezése után ne tárolja a nedves edényeket vagy az ételt a készülékben.
  - a tartozékok kivételekor vagy berakásakor óvatosan járjon el.
- A zománc vagy rozsdamentes acél elszíneződése nincs hatással a készülék teljesítményére.
- A nagy nedvességtartalmú sütemények esetében mély tepsit használjon a sütéshez. A gyümölcsök leve maradandó foltokat ejtethet.
- Főzés közben a készülék ajtaját mindig tartsa csukva.
- Ha a készüléket bútorlap (pl. ajtó) mögött helyezi el, ügyeljen arra, hogy az ajtó soha ne legyen becsukva, amikor a készülék működik. A hő és a nedvesség felhalmozódhat a zárt bútorlap mögött, és

## 2.3 Használat

### FIGYELMEZTETÉS!

Sérülés-, égés-, áramütés- és robbanásveszély.

- Ne változtassa meg a készülék műszaki jellemzőit.
- Ügyeljen arra, hogy a szellőzőnyílásokat ne zárja el semmi.
- Működés közben ne hagyja felügyelet nélkül a készüléket.
- Minden használat után kapcsolja ki a készüléket.

ennek következtében károsodhat a készülék, a készülék borítása vagy a padló. Használat után ne csukja be addig a bútorlapot, míg a készülék teljesen le nem hűlt.

## 2.4 Ápolás és tisztítás

### FIGYELMEZTETÉS!

Személyi sérülés, tűz vagy a készülék károsodásának veszélye áll fenn!

- Karbantartás előtt kapcsolja ki a készüléket, és húzza ki a hálózati csatlakozódugót a csatlakozóaljzatból.
- Ellenőrizze, hogy lehűlt-e már a készülék. Máskülönben fennáll a veszély, hogy az üveglapok eltörnek.
- A sütőajtó sérült üveglapjait haladéktalanul cserélje ki. Forduljon a márkaszervizhez.
- Legyen óvatos, amikor az ajtót leszereli a készülékről. Az ajtó nehéz!
- Rendszeresen tisztítsa meg a készüléket, hogy elkerülje a felület károsodását.
- Tisztítsa meg a készüléket egy puha, nedves kendővel. Csak semleges tisztítószert használjon. Ne használjon súrolószert, súrolószivacsot, oldószert vagy fém tárgyat.
- Amennyiben sütőtisztító aeroszolt használ, tartsa be a tisztítószer csomagolásán feltüntetett biztonsági utasításokat.

## 2.5 Gőzsütés

### FIGYELMEZTETÉS!

Égési sérülés és a készülék károsodásának veszélye áll fenn!

- A kiszabaduló gőz égési sérülést okozhat:
  - Körültekintően járjon el, ha a funkció működése közben kinyitja a készülék ajtaját. Gőz szabadulhat ki.

- Gőz sütés után óvatosan nyissa ki a készülék ajtaját.

## 2.6 Belső világítás

### FIGYELMEZTETÉS!

Vigyázat! Áramütés-veszély!

- A termékben található izzó(k)ra és a külön kapható pótizzókra vonatkozó tudnivalók: Ezek az izzók arra készültek, hogy megfeleljenek a háztartási készülékekben fennálló szélsőséges fizikai feltételeknek, mint például hőmérséklet, rezgés, magas páratartalom, illetve arra használatosak, hogy jelezzék a készülék működési állapotát. Nem alkalmasak egyéb felhasználásra, valamint helyiségek megvilágítására.
- Ez a termék egy G energiahatékonysági osztályú fényforrást tartalmaz.
- Kizárólag az eredetivel megegyező műszaki jellemzőkkel rendelkező lámpát használjon.

## 2.7 Szolgáltatások

- A készülék javítását bízza a márkaszervizre.
- Mindig eredeti cserealkatrészt használjon.

## 2.8 Ártalmatlanítás

### FIGYELMEZTETÉS!

Sérülés- vagy fulladásveszély áll fenn.

- A készülék ártalmatlanítására vonatkozó tájékoztatásért lépjen kapcsolatba a helyi hatóságokkal.
- Feszültségmentesítse a készüléket.
- A készülék közelében vágja át a hálózati kábelt, és tegye a hulladékba.

## 3. TERMÉKLEÍRÁS

### 3.1 Általános áttekintés

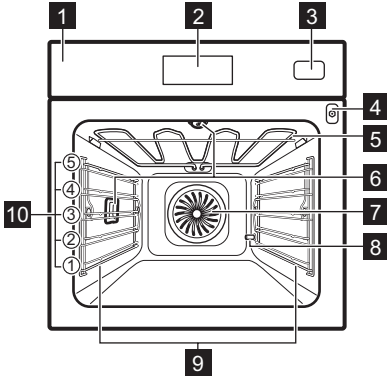

- 1 Kezelőpanel
- 2 Kijelző
- 3 Víztartály
- 4 Hűshőmérő szenzor csatlakozója
- 5 Fűtőbetét
- 6 Lámpa
- 7 Ventilátor
- 8 Kifolyócső vízkőmentesítése
- 9 Polctartó, eltávolítható
- 10 Polcpozíciók

### 3.2 Tartozékok

- **Sütőrács**  
Tortasütő edényekhez, sütőálló edényekhez, sültés edényekhez, főzőedényekhez/edényekhez.
- **Sütő tálcá**  
Nedves süteményekhez, sült ételekhez, kenyérhez, nagy húsokhoz, fagyasztott ételekhez és csepegő folyadékok felfogásához, pl. húzalpolcon történő sütéskor zsiradékhoz.
- **Mély tepsí**  
Sütemények és húsok sütéséhez, illetve zsírfelfogó edényként.
- **Hűshőmérő szenzor**  
A sütés szabályozása az étel belsejében lévő hőmérséklet alapján.
- **Teleszkópos sínek**  
A tepsik és húzalpolcok könnyebb behelyezéséhez és eltávolításához.
- **Gőzölő készlet**  
Egy perforálatlan és egy perforált edény. A gőzölő készlet elvezeti a lecsapódó vizet az ételről párolás közben. Zöldségek, halak, csirkemell elkészítésénél használandó. A készlet nem alkalmas vízben áztatandó étel elkészítéséhez, pl. rizs, polenta (árpalisztból és kukoricalisztből készült kása), tészta.

## 4. KEZELŐPANEL

### 4.1 A kezelőpanel áttekintése

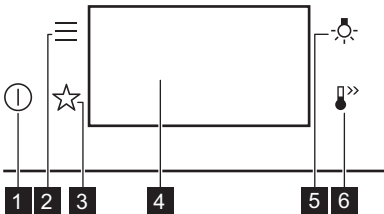

- 1 Be / Ki Tartsa nyomva a készülék be- és kikapcsolásához.

2	Menü	Felsorolja a készülék kiegészítő funkcióit és beállítási funkcióit.
3	Kedvencek	Kedvenc beállítások listázása.
4	Kijelző	A készülék aktuális beállításait mutatja.
5	Világításkapcsoló	A sütővilágítás be- és kikapcsolása.
6	Gyors Felfűtés	A következő funkció be- és kikapcsolása: Gyors Felfűtés.

## 4.2 Kijelző

Kijelző a beállított nyomógombfunkciókkal.

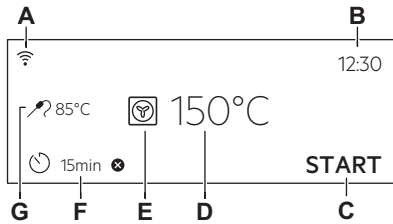

- A. Wi-Fi
- B. Pontos idő
- C. START / LEÁLLÍTÁS
- D. Hőmérséklet
- E. Sütőfunkciók
- F. Időzítő
- G. Hűhőmérő szenzor (csak a kijelölt modellek esetén)

### Kijelző visszajelzői

OK Választás / beállítás megerősítése.

### Kijelző visszajelzői

- Visszalépés egy szinttel a menüben.
- Az utolsó művelet visszavonása.
- A kiegészítő funkciók be- és kikapcsolása.
- A figyelmeztető hangjelzés funkció be van kapcsolva.
- A figyelmeztető hangjelzés és a főzés leállítása funkció be van kapcsolva.
- Csak a felugró üzenet van aktiválva.
- Késleltetett indítás funkció be van kapcsolva.
- A beállítás törlése.
- Wi-Fi csatlakozás be van kapcsolva.
- Távirányítás bekapcsolva.

## 5. AZ ELSŐ HASZNÁLAT ELŐTT

### FIGYELMEZTETÉS!

Lásd a „Biztonság” című fejezetet.

### 5.1 Első csatlakoztatás

Az első csatlakoztatás után a kijelzőn üdvözlő üzenet jelenik meg.

A következőket kell beállítania: Nyelv, Kijelző Fényerő, Nyomógomb Hang, Figyelmeztető hangerő, Vízkeménység, Pontos idő, .

### 5.2 Vezeték nélküli kapcsolat

A berendezés csatlakoztatásához a következőkre van szüksége:

- Vezeték nélküli hálózat internet kapcsolattal.
  - Ugyanahhoz a vezeték nélküli hálózathoz csatlakoztatott mobil eszköz.
1. Az alkalmazás letöltéséhez olvassa be a használati útmutató hátoldalán található QR-kódot. Az alkalmazást közvetlenül az alkalmazásáruházból is letöltheti.

2. Kövesse az alkalmazás beépített utasításait.
3. Kapcsolja be a készüléket.
4. Nyomja meg a gombot. Válassza a következőt: Beállítások / Csatlakoztatás.
5. – csúsztassa vagy nyomja meg a funkció be- vagy kikapcsolásához: Wi-Fi. A készülék vezeték nélküli modulja 90 mp időkereten belül működni kezd.



Biztonsági okokból a távoli működés 24 ó elteltével automatikusan kikapcsol. Szükség esetén ismételje meg a kezdő lépéseket.

Frekvencia	2.4 GHz WLAN 2400 - 2483.5 MHz
Protokoll	IEEE 802.11b DSSS, 802.11g/n OFDM

---

Max teljesítmény	EIRP < 20 dBm (100 mW)
------------------	------------------------

---

Wi-Fi-modul	NIUS-50
-------------	---------

---



### 5.3 Szoftver licencek

A termékben alkalmazott szoftver olyan alkotóelemeket tartalmaz, melyek ingyenes és nyílt forrású szoftvereken alapulnak. Az AEG elismeri és háláját fejezi ki a nyílt szoftvert megalkotó és a robotikai közösségeknek a fejlesztési projektben való hozzájárulásukért.

Ahhoz, hogy hozzáférjen ezen ingyenes és nyílt forrású szoftverkomponensek forráskódjához (melyek licencfeltételei megkövetelik a közzétételt), és hogy megtekintse ezek teljes körű szerzői jogi adatait és vonatkozó licencfeltételeit, kérjük, látogasson el a következő oldalra: <http://aeg.opensoftwarerepository.com> ( NIUS mappa).

### 5.4 Kezdeti előmelegítés és tisztítás

Az első használat előtt, mielőtt élelmiszerral érintkezne, melegítse elő az üres készüléket. A készülék kellemetlen szagot és füstöt bocsáthat ki. Az előmelegítés során szellőztesse ki a helyiséget.

1. Vegyen ki minden tartozékot a sütőtérből, és a kivehető polctartókat is távolítsa el.
2. Állítsa be a(z)  funkciót. Állítsa be a maximális hőmérséklet. Hagyja működni a készüléket 1 ó ideig.
3. Állítsa be a(z)  funkciót. Állítsa be a maximális hőmérséklet. Hagyja működni a készüléket 15 perc ideig.
4. Kapcsolja ki a készüléket, és várja meg, hogy lehűljön.
5. Kizárólag mikroszálas ruhával, langyos vízzel és enyhe mosogatószerrel tisztítsa meg a készüléket és a tartozékokat.
6. Helyezze vissza a tartozékokat és a kivehető polctartókat az eredeti helyzetükbe.

### 5.5 Beállítás: Vízkeménység

Amikor csatlakoztatja a készüléket az elektromos hálózathoz, be kell állítania a vízkeménységet.





A vízkeménység meghatározásához használja az indikátorpapírt, vagy forduljon a helyi vízműhöz.

1. Tartsa az indikátorpapírt a vízbe kb. 1 mp ideig. Ne tegye az indikátorpapírt folyó víz alá.
2. A maradék víz eltávolításához rázza fel a tesztpapírt.
3. 1 perc elteltével ellenőrizze a vízkeménységet az alábbi táblázat segítségével.
4. A vízkeménység beállítása: Menü / Beállítások / Beállítás / Vízkeménység.

Az indikátorpapír színei folyamatosan változnak. A tesztelés perc után ellenőrizze a vízkeménységet 1-en belül.

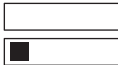
A vízkeménység szintjét a következő menüben módosíthatja: Beállítások / Beállítás / Vízkeménység.

A táblázat ismerteti a vízkeménységi tartományt a hozzá tartozó vízminőségi besorolással. Állítsa be a vízkeménységet a táblázatnak megfelelően.

Vízkeménység szintje	Indikátorpapír
1 – lágy	
2 – mérsékelten kemény	
3 – kemény	
4 – nagyon kemény	

## 6. NAPI HASZNÁLAT

### FIGYELMEZTETÉS!

Lásd a „Biztonság” című fejezetet.

### 6.1 Sütőfunkciók

#### HAGYOMÁNYOS



##### Grill

Vékony szelet élelmiszerek grillezéséhez és pirítás készítéséhez.



##### Infrasütés

Nagy sült húsdarabok vagy nem kicsontozott szárnyas sütéséhez egy polcszinten. Csőben sütéshez és pirításhoz.



##### Hőlégbefúvás, Nagy Hőfok

Hűssütéshez és sütemények készítéséhez. Állítson be alacsonyabb hőmérsékletet, mint a hagyományos sütésnél, mivel a ventilátor egyenletesen osztja el a hőt a sütő belsejében.



##### Fagyasztott ételek

Készételekhez tökéletes (pl. sült burgonya, krokett vagy tavaszi tekercs).



##### Alsó + felső sütés

Egy sütőszinten történő sütéshez, valamint pörköléshez.



##### Pizza funkció

A pizza és más, alulról több hőt igénylő ételek sütéséhez a legjobb.



##### Alsó Sütés

Válassza ezt a funkciót a sütési folyamat után, hogy szükség esetén az étel alját jobban megpirítsa. A legalacsonyabb polcszintet használja.



Egyes sütőfunkciók működése közben a sütőlámpa automatikusan kikapcsol 80 °C alatt.

#### SPECIÁLIS BEÁLLÍTÁSOK



##### Tartósítás

A zöldségek és gyümölcsök tartósítása érdekében helyezze a dobozokat vízzel töltött tepsibe. Használjon hőálló, bajonett-zárral vagy csavaros kupakkal ellátott, azonos méretű edényeket. Használja a legalsó polcszintet.



##### Aszalás

Szeletelt gyümölcs, zöldség és gomba aszalásához. Annak érdekében, hogy a nedvességgel telített levegő távozhasson, és a gyümölcs jobban száradhasson, a szárítási folyamat során célszerű időnként kinyitni a sütő ajtaját.



##### Joghurt Funkció

Joghurt készítéséhez. A sütőlámpa ennél a funkciónál nem világít.



##### Edény Melegítés

A tányérok tálaláshoz való előmelegítésére.



##### Kiolvasztás

Élelmiszerek felolvasztásához (zöldségek és gyümölcsök). A felolvasztás időtartama a fagyasztott étel méretétől és mennyiségétől függ.



##### Csőben Sütés

Sütőben készíthető fogásokhoz, mint a lagna és burgonyafelfújt. Csőben sütéshez és pirításhoz.



##### Hőlégbefúvás, Kis Hőfok

Alacsony hőmérsékletű ételkészítés. Tökéletes a kényes ételek (pl. marha, borjú vagy bárány) elkészítéséhez.



##### Melegen Tartás

Élelmiszerek melegen tartásához. Kérjük, vegye figyelembe, hogy egyes ételek melegen tartás közben továbbra is süthetnek és kiszáradhatnak. Szükség esetén fedje le az edényeket.



##### Konvekciós levegő (nedves)

A funkciót arra tervezték, hogy energiát takarítson meg a főzés során. A funkció használatakor a sütőtér hőmérséklete eltérhet a beállított hőmérséklettől. A készülék a maradékhőt használja fel. A fűtési teljesítmény lecsökkenhet. További tudnivalóként olvassa el a „Napi használat” c. fejezetben ezt a részt; Megjegyzések: Konvekciós levegő (nedves).



## GŐZÖLÉS



### Steamify

A gőz gőzöléshez, pároláshoz, gyengéd barnításhoz, tészta- és hűssütéshez használja.



### SousVide sütés

A funkció neve vákuumzárású műanyag tasakokban történő, alacsony hőmérsékletű sütési módra utal. További tájékoztatásért lásd alább a SousVide sütés című szakaszt, valamint a sütési táblázatokkal ellátott „Ötletek és tanácsok” című fejezetet.



### Regenerálódás

A gőzzel történő melegítés meggátolja az ételek felületének kiszáradását. A hőközlés finoman, egyenletesen történik, és biztosítja, hogy az ételek olyan íze és aromája legyen, mintha most készült volna el. Ez a funkció az étel közvetlenül tányéron történő melegítésére használható. Egyszerre egyenlő több tányér étel melegíthető fel különböző polcmagasságokban.



### Kenyér

A funkcióval kenyér és zsemle készíthető professzionális minőségben a ropogósság, a szín és a fényes héj szempontjából.



### Kelesztés

A kelt tészta kelesztésének felgyorsítására. A kiszáradás megelőzése érdekében fedje le a tészta felületét.



### Vital Sütés

Zöldsege vagy köretek és halak gőzöléséhez.



### Páratartalom, magas

A funkció alkalmas olyan finom ételek elkészítéséhez, mint a pudingok, lepények, Terrine (pástétom) és halak.



### Páratartalom, közepes

A funkció dinsztelt és párolt húsok, valamint kenyér és kelt tésztájú édes sütemények elkészítésére alkalmas. A gőz és a hő kombinálása révén a hús porhanyóssá, szaftossá válik, a kelt tésztájú süteményeken pedig ropogós, fényes felület jön létre.



### Páratartalom, alacsony

A funkció hús, szárnyasok, tepsiben sülték és felfűjtak készítésére alkalmas. A gőz és a hő kombinálása révén a hús porhanyóssá, szaftossá és ropogós felületűvé válik.

## 6.2 Megjegyzések a Konvekciós levegő (nedves) funkcióhoz

A funkció megfelel a szabványok szerinti energiahatékonysági besorolásnak és az ökológiai kialakításra vonatkozó követelményeknek (EU 65/2014 és EU 66/2014 szerint). Vizsgálati módszerek az alábbi szabványoknak megfelelően: IEC/EN 60350-1.

A sütőajtót sütés közben be kell csukni, hogy a funkció ne legyen megszakítva, és hogy a sütő a lehető legnagyobb energiahatékonysággal működjön.

A funkció használatakor a sütővilágítás 30 másodperc elteltével automatikusan kikapcsol.

Főzési útmutatásokért olvassa el a „Hasznos tanácsok és javaslatok” című fejezetet, Konvekciós levegő (nedves). Általános energiatakarékosági javaslatokért olvassa el az „Energiahatékonyság” fejezet Energiatakarékosági tanácsok c. részét.

## 6.3 Beállítás: Sütőfunkciók

1. Kapcsolja be a készüléket. A kijelzőn megjelenik az alapértelmezett sütőfunkció és a hőmérséklet.
2. Nyomja meg a sütőfunkció szimbólumát  az almenübe lépéshez.
3. Válassza ki a sütőfunkciót, majd nyomja meg a OK gombot.
4. Állítsa be a hőmérsékletet. Nyomja meg a OK gombot.
5. Nyomja meg a START gombot. Hűshőmérő szenzor – a hűshőmérő szenzor a főzési folyamat előtt vagy alatt bármikor csatlakoztatható. További információk „A tartozékok használata” fejezet hűshőmérő szenzorral foglalkozó részében.
6. STOP - nyomja meg a sütőfunkció kikapcsolásához.
7. Kapcsolja ki a készüléket.

## 6.4 Víztartály

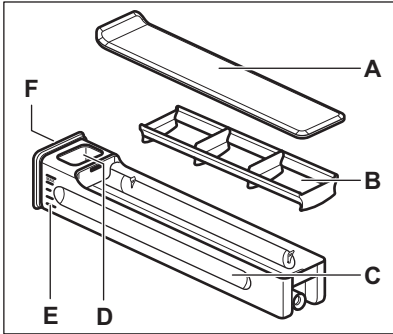

- A. Fedél
- B. Hullámtörő
- C. Fiók
- D. Vízbetöltő nyílás
- E. Méreg
- F. Elülső burkolat

## 6.5 Használat: Víztartály

1. Nyomja meg a vízartályt elején levő burkolatot.

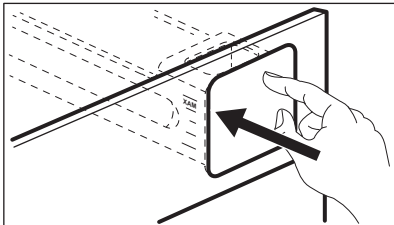

2. Töltse fel a vízartályt a maximális szintig. A víz betöltésének két módja van:
  - a. Hagyja a vízartályt a sütőben, és töltsön bele vizet egy edényből.
  - b. Vegye ki a vízartályt a sütőből, majd töltsen fel a vízcsap használatával.
3. A víz kicsöppenésének elkerüléséhez vízszintes helyzetben vigye a vízartályt.

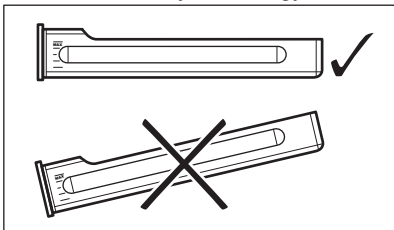



4. Tegye vissza a megtöltött vízartályt az eredeti helyzetébe.
5. Minden használat után ürítse ki a vízartályt.

### VIGYÁZAT!

Tartsa távol a vízartályt a forró felületektől.

## 6.6 Beállítás: Steamify - Gőzölés sütőfunkció

1. Kapcsolja be a készüléket. Válassza ki a sütőfunkció szimbólumát, majd nyomja meg az almenübe lépéshez.
2. Nyomja meg a  gombot. Állítsa be a gőzben sütés funkciót.
3. Nyomja meg a  gombot. A kijelző a hőmérséklet-beállításokat mutatja.
4. Állítsa be a hőmérsékletet. A gőzöléses sütőfunkciók típusa a beállított hőmérséklettől függ:
  - a. **Gőz gőzöléshez** 50 - 100 °C – Ideális zöldségek, gabonafélék, hüvelyesek, tenger gyümölcsei, pástétomok és kanalas desszertek gőzöléséhez.
  - b. **Gőz sütéshez** 105 - 130 °C – Ideális dinsztelt és párolt hús vagy hal, kenyér és szárnyas, valamint sajtorta és zöldség/hús felfújtak készítéséhez.
  - c. **Gőz gyenge pirításhoz** 135 - 150 °C – Ideális hús, zöldség/hús felfújtak, töltött zöldségek, hal és csőben sülték készítéséhez. A gőz és a hő kombinálása révén a hús porhanyóssá, szaftossá és ropogós felületűvé válik. Ha beállítja az időzítőt, a grill automatikusan bekapcsol a sütés utolsó néhány percében, hogy az ételt gyengéden megpirítsa.
  - d. **Gőz sütéshez (tészta vagy hús)** 155 - 230 °C – Ideális pörkölt és sült ételekhez hús, hal, szárnyas, leveles tésztából készült töltött aprósütemény, gyümölcslepény, muffin, csőben sült ételek, zöldségek és péksütemények készítéséhez. Ha beállítja az időzítőt, és az ételt az első polcszintre helyezi, az alsó sütés funkció automatikusan bekapcsol a sütési folyamat utolsó néhány

percében, hogy az ételnek ropogós alját adjon.



5. Nyomja meg a **OK** gombot.
6. Nyomja meg a víztartály fedelét a kinyitáshoz és eltávolításhoz.
7. Töltse fel hideg vízzel a víztartályt a maximális szintig (körülbelül 950 ml). Segítségül használja a víztartályon levő skálát. Ez a vízmennyiség kb. 50 perc időtartamára elegendő.

#### **FIGYELMEZTETÉS!**

Csak hideg csapvizet használjon. Ne használjon szűrt (demineralizált) vagy desztillált vizet. Ne használjon egyéb folyadékokat. Ne töltsön a víztartályba gyúlékony vagy alkoholtartalmú folyadékot.

8. Szükség esetén a víztartály külsejét puha kendővel törölje át. Tolja a víztartályt az eredeti helyzetébe.
9. Nyomja meg a **START** gombot. A gőz kb. 2 perc múlva jelenik meg. Amikor a készülék eléri a beállított hőmérsékletet, egy hangjelzés hallható.
10. Amikor a víztartály kiürül, hangjelzés hallható. Töltse fel újra a víztartályt. A sütés végén a hűtőventilátor gyorsabban forog a gőz eltávolítása érdekében.
11. Kapcsolja ki a készüléket. A sütés befejezése után ürítse ki a víztartályt. A maradék víz lecsapódhat a sütőtérben. Sütés után óvatosan nyissa ki a sütő ajtaját. Miután a készülék lehűlt, puha törölrühával törölje szárazra a sütőteret.

## 6.7 Beállítás: SousVide sütés

1. Kapcsolja be a készüléket.
2. Válassza ki a sütőfunkció szimbólumát, majd nyomja meg az almenübe lépéshez.
3. Nyomja meg a  gombot.
4. Nyomja meg a **OK** gombot. A kijelző a hőmérséklet-beállításokat mutatja.
5. Állítsa be a hőmérsékletet, majd nyomja meg ezt: **OK**.
6. Nyomja meg a  gombot. A kijelző az időzítő beállításait mutatja.
7. Állítsa be az időzítőt, majd nyomja meg ezt: **OK**.
8. Nyomja meg a **START** gombot.

9. Sütés után óvatosan nyissa ki a sütő ajtaját. Vízzel maradhat a vákuumzacskókon és a sütőtérben. A vákuumzacskókat egy tányér és egy konyharuha segítségével vegye ki.

Amikor a sütő lehűlt, egy szivaccsal távolítsa el a sütőtér aljából a vizet. Puha törölrühával törölje szárazra a sütőteret.

## 6.8 Menü

Nyomja meg a  gombot a menübe lépéshez.

Menüpont	Alkalmazás
Előre Programozott Sütés	Automatikus programok listázása.
Tisztítás	Tisztítóprogramok listázása.
Kedvencek	Kedvenc beállítások listázása.
Egyéb funkciók	A készülék konfigurációjának beállítására szolgál.
Beállítások	Csatlakoztatás A hálózati paraméterek beállítása.
	Beállítás A készülék konfigurációjának beállítására szolgál.
	Szerviz A szoftver verziószám és a konfiguráció megjelenítése.

## Almenü ehhez: Tisztítás

Almenü	Alkalmazás
Szárítás	A sütőtér szárítása a gőzfunkciók használata után a maradék lecsapódás eltávolításához.
Gőz Tisztítás	Enyhe tisztítás.
Gőz Tisztítás Plusz	Alapos tisztítás.
Vízkömmentesítés	A gőzfejlesztő rendszer vízkő-lerakódásoktól való megtisztítása.
Öblítés	A gőzfejlesztő rendszer tisztítása. Gyakori gőzöléses főzés esetén öblítse át a gőzfejlesztő rendszert a főzés után.

## Almenü ehhez: Egyéb funkciók

Almenü	Alkalmazás
Sütő világitás	A sütővilágítás be- és kikapcsolása.
Gyerekszár	Megakadályozza a készülék véletlen bekapcsolását.
Gyors Felfűtés	Lerövidíti a felfűtési időt. Ez csak bizonyos sütőfunkcióknál áll rendelkezésre.
Tisztítás Emlekeztető	Az emlékeztető be- és kikapcsolása.
Idő Kijelzés	Az óra be- és kikapcsolása.
Digitális óra stílus	Az időkijelzés formátumának módosítása.

## Almenü ehhez: Csatlakoztatás

Almenü	Leírás
Wi-Fi	Engedélyezés és letiltás: Wi-Fi.
Távírányítás	A távírányítás engedélyezéséhez és letiltásához. A kiegészítő funkció csak ennek a bekapcsolása után látható: Wi-Fi.
Automatikus távműködtetés	A távírányítás automatikus megkezdése a START megnyomása után. A kiegészítő funkció csak ennek a bekapcsolása után látható: Wi-Fi.
Hálózat	A hálózati állapot és a jelerősség ellenőrzése: Wi-Fi.
Hálózat elajtése	Az aktuális hálózat készülékhez való automatikus csatlakozásának letiltása.

## Almenü ehhez: Beállítás

Almenü	Leírás
Nyelv	Beállítja a készülék nyelvét.
Kijelző Fényerő	A kijelző fényerejének beállítása.
Nyomógomb Hang	Az érintőmezők hangjának be- és kikapcsolása. A hang elnémítása nem lehetséges a következőnél: ①.

Almenü	Leírás
Figyelmeztető hangerő	A gombnyomások és jelzések hangerejének beállítása.
Vízke ménység	A vízke ménység beállítása.
Pontos idő	A pontos idő és dátum beállítása.

## Almenü ehhez: Szerviz

Almenü	Leírás
Demo üzemmód	Aktiváló / inaktiváló kód: 2468
Szoftver verzió	Szoftver verzióra vonatkozó információk.
Összes beállítás törlése	Visszaállítás gyári beállításokra.



## 6.9 Beállítás: Előre Programozott Sütés

Előre Programozott Sütés az almenü további funkciókból és programokból áll, amelyeket kifejezetten az ételekhez terveztek. Ebben az almenüben minden ételhez megfelelő beállítás tartozik. Főzés közben módosíthatja az időt és a hőmérsékletet.

Egyes ételek esetén a(z) Hűshőmérő szenzor segítségével is főzhet. Az étel elkészítésének mértéke:

- Véres
- Közepes
- Jól átsütve

Egyes ételek elkészítéséhez Súlyautomatika is használható.

1. Kapcsolja be a készüléket.
2. Nyomja meg a  gombot.
3. Nyomja meg a  gombot a Előre Programozott Sütés programba lépéshez.
4. Válasszon ki egy fogást vagy ételfajtát.
5. Helyezze az ételt a készülékbe, majd nyomja meg a START gombot.

Amikor a funkció véget ért, ellenőrizze, hogy elkészült-e az étel. Szükség szerint növelje az elkészítési időt.

## 7. TOVÁBBI FUNKCIÓK

### 7.1 Kedvencek ☆

Kedvenc beállításait, mint például a sütőfunkciót és az ételkészítési időt eltárolhatja a készülék memóriájába.

1. Kapcsolja be a készüléket.
2. Válassza ki a megfelelő beállítást.
3. Nyomja meg a  gombot.
4. Válassza ezt: Kedvencek / Aktuális beállítások mentése.
5. Nyomja meg a + gombot, hogy hozzáadja a beállítást a következők listájához: Kedvencek.

6. Nyomja meg a OK gombot.

 - nyomja meg a beállítás visszaállításához.

 - nyomja meg a beállítás törléséhez.

### 7.2 Funkciózár

Ez a funkció megakadályozza a beállított funkció véletlen módosítását.

1. Kapcsolja be a készüléket.
2. Állítson be egy sütőfunkciót.
3. ☆,  - nyomja meg egyszerre a funkció bekapcsolásához.

☆,  - nyomja meg egyszerre a funkció kikapcsolásához.

### 7.3 Gyerekzár

Ez a funkció megakadályozza a készülék véletlen bekapcsolását.

1. Kapcsolja be a készüléket.
2. Nyomja meg a  gombot.
3. Válassza a Egyéb funkciók / Gyerekzár pontot.



4. Nyomja meg a kód betűit betűrendben. Gyerekzár bekapcsolva.

Amikor ez a funkció be van kapcsolva, a következők érhetők el: Időzítő, Wi-Fi és lámpa is rendelkezésre áll.

A készülék használatának engedélyezéséhez nyomja meg a kód betűit ábécé sorrendben.

### 7.4 Automatikus kikapcsolás

Biztonsági okokból, ha a sütőfunkció aktív, és nem módosítanak a beállításokon, a készülék bizonyos idő elteltével automatikusan kikapcsol.

 (°C)	 (ó)
30 - 115	12.5
120 - 195	8.5
200 - 230	5.5

Ha egy sütőfunkciót az automatikus kikapcsolási időt meghaladó ideig kíván működtetni, állítsa be a sütési időtartamot. További információk az „Órafunkciók” című fejezetben.

Az Automatikus kikapcsolás nem működik az alábbi funkciókkal: Sütő világítás, Hűhőmérő szenzor, Befejezési idő.

### 7.5 Hűtőventilátor

Amikor a készülék üzemel, a hűtőventilátor automatikusan bekapcsol, hogy hűvösen tartsa a készülék felületét. Amikor kikapcsolja a készüléket, a hűtőventilátor továbbra is működhet, amíg a készülék le nem hűl.

## 8. ÓRAFUNKCIÓK

### 8.1 Órafunkciók leírása

Funkció	Leírás
Időzítő	A sütés hosszúságának beállításához. A maximális érték 23 ó 59 perc. Megadhatja, hogy mi történjen, amikor az idő letelik, amennyiben beállítja igényeinek megfelelően a következőt: Művelet befejezése.
Művelet befejezése	Figyelmeztető hangjelzés – az idő leteltkor hangjelzés hallható. Bármikor, a készülék kikapcsolt állapotában is beállíthatja ezt a funkciót.  Figyelmeztető jelzés és sütés vége – az idő leteltkor hangjelzés hallható, és a sütőfunkció kikapcsol.  Csak felugró üzenetek – az idő leteltkor üzenet jelenik meg a kijelzőn. Bármikor, a készülék kikapcsolt állapotában is beállíthatja ezt a funkciót.
Késleltetett indítás	Sütés elindításának és / vagy befejezésének késleltetése.
Idő Kiterjesztés	A sütési idő meghosszabbításához.
Működésidőzítő	Azt jelzi, hogy mennyi ideig működik a készülék. A maximális érték 23 ó 59 perc. Ki- és bekapcsolhatja a funkciót. Ez a funkció nincs hatással a készülék működésére.

### 8.2 Beállítás: Pontos idő

1. Kapcsolja be a készüléket.
2. Nyomja meg: Pontos idő.
3. Állítsa be az időt.
4. Nyomja meg a **OK** gombot.



### 8.3 Beállítás: Időzítő

1. Válassza ki a sütőfunkciót, majd állítsa be a hőmérsékletet.
2. Nyomja meg a  gombot.
3. Állítsa be az időt.



A kívánt Befejezés műveletet a  gomb megnyomásával választhatja ki.

4. Nyomja meg a **OK** gombot. Addig ismétlje a műveletet, míg a fő képernyő meg nem jelenik a kijelzőn.  
Ha a főzési időtartamból 10% maradt fenn, és az étel nem tűnik késznek, az időtartam meghosszabbítható. A sütőfunkciót is módosíthatja. A sütési idő meghosszabbításához nyomja meg a **+1min** gombot.

### 8.4 Beállítás: Késleltetett indítás

1. Válasszon ki egy sütőfunkciót és a hőmérsékletet.
2. Nyomja meg a  gombot.
3. A sütési idő beállítása.
4. Nyomja meg a  gombot.
5. Nyomja meg: Késleltetett indítás.
6. Válassza ki a kívánt kezdési időt.
7. Nyomja meg a **OK** gombot. Addig ismétlje a műveletet, míg a fő képernyő meg nem jelenik a kijelzőn.

### 8.5 Beállítás: Működésidőzítő

1. Nyomja meg a  gombot.
2. Nyomja meg a  gombot.
3. Nyomja meg: Működésidőzítő.
4. A főképernyőn a működési idő megjelenítéséhez csúsztassa el vagy nyomja meg a  gombot.
5. Nyomja meg a **OK** gombot. Addig ismétlje a műveletet, míg a fő képernyő meg nem jelenik a kijelzőn.

### 8.6 Időzítőbeállítások módosítása

A sütés alatt bármikor módosítható a beállított idő.

1. Nyomja meg a  gombot.
2. Állítsa be az időzítési értéket.
3. Nyomja meg a **OK** gombot.

## 9. A TARTOZÉKOK HASZNÁLATA

### FIGYELMEZTETÉS!

Lásd a „Biztonság” című fejezetet.

### 9.1 Tartozékok behelyezése

A tetején lévő kis bemélyedés növeli a biztonságot és védi a dőlést. Ezek a mélyedések megakadályozzák a megbillenést. A polc körüli perem megakadályozza a főzőedény lecsúszását a polcról.

#### Sütőrács

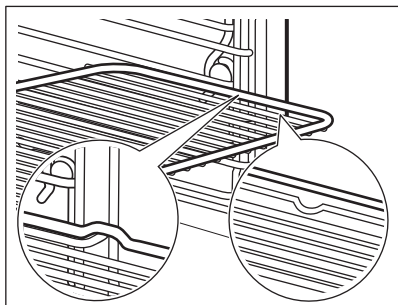

Helyezze a polcot a polctartó vezetősínjei közé. Ügyeljen arra, hogy a polc hozzáérjen a sütő belsejének hátuljához.

#### Sütő tálca / Mély tepsí

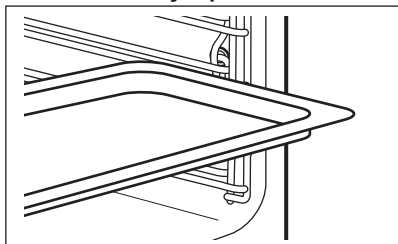

Csúsztassa be a tálcat a polctartó vezetősínjei közé. Helyezze a sütőtálcat a lejtővel a sütőtér hátulja felé.

### 9.2 Húshőmérő szenzor

Méri a hőmérsékletet az étel belsejében. Valamennyi sütőfunkció mellett használhatja.

Két hőmérsékletet kell beállítani:

- °C – a készülék belsejében lévő hőmérséklet. Legalább 25 °C-kal magasabbnak kell lennie az étel maghőmérsékleténél.

-  – az étel maghőmérsékletét.

A legjobb sütési eredmény eléréséhez:

- A hozzávalók legyenek szobahőmérsékletűek.
- Ne használja folyékony állagú ételekhez.
- Sütés közben az ételérzékelő tűjét teljesen be kell helyezni az ételbe.

A készülék kiszámolja a sütés hozzávetőleges befejezési idejét. Ez függ az étel mennyiségétől, a beállított sütőfunkciótól és hőmérséklettől.

Sütés ezzel: Húshőmérő szenzor

### FIGYELMEZTETÉS!

Égésveszély áll fenn, mivel az ételérzékelő és a polctartók felforrósodnak. Ne érintse meg az ételérzékelő fogantyúját csupasz kézzel. Mindig használjon edényfogó kesztyűt.

1. Kapcsolja be a készüléket.
2. Válasszon egy sütőfunkciót és, ha szükséges, a sütő hőmérsékletét.
3. Helyezze az ételérzékelőt az étel belsejébe:

#### Hús, szárnyas és hal

Illessze a húshőmérő szenzor teljes tűjét a húsba vagy a halba a legvastagabb részénél.

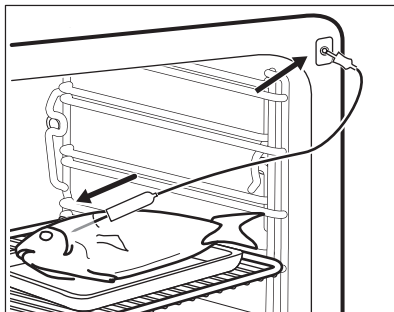

Zöldség/hús felfűjtak

Nyomja a húshőmérő szenzor hegyét a pontosan a zöltség/hús felfűjtak közepébe. A húshőmérő szenzornak a sütés alatt stabilan, ugyanabban a pozícióban kell maradnia. Ennek eléréséhez használjon egy szilárd hozzávalót. A sütőedény peremével támassza alá a húshőmérő szenzor szilikon fogantyúját. A húshőmérő szenzor hegye nem érintkezhet a sütőedény aljával.

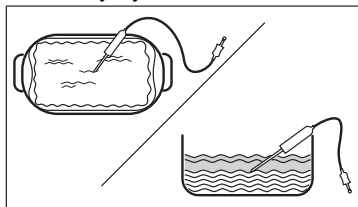

4. Csatlakoztassa a húshőmérő szenzort a készülék belsejében található aljzatba. Lásd a „Termékleírás” című fejezetet. A kijelzőn a pillanatnyi hőmérséklet jelenik meg az Ételérzékelőnél.
5.  - a gomb megnyomásával állítsa be a szenzor maghőmérsékletét.

6. ●●● - nyomja meg a megfelelő kiegészítő funkció beállításához:
  - Figyelmeztető hangjelzés - amikor az étel eléri a megfelelő maghőmérsékletet, hangjelzés hallható.
  - Figyelmeztető jelzés és sütés vége - amikor az étel eléri a megfelelő maghőmérsékletet, hangjelzés hallható, és a sütés leáll.
7. Válassza ki a kiegészítő funkciót, és nyomja meg többször a **OK** gombot a főképernyőre lépéshez.
8. Nyomja meg a **START** gombot.
9. Amikor az étel eléri a beállított hőmérsékletet, hangjelzés hallható. Ellenőrizze, hogy az étel elkészült-e. Szükség szerint növelje az elkészítési időt.
10. Húzza ki az ételhőmérő dugóját az aljzatból, és vegye ki az ételt a készülékből.

## 10. HASZNOS TANÁCSOK ÉS JAVASLATOK

### 10.1 Sütési javaslatok

A táblázatban szereplő hőmérsékleti értékek és sütési időtartamok csak tájékoztatásként szolgálnak. A receptektől, valamint a felhasznált összetevők minőségétől és mennyiségétől függnek.

Előfordulhat, hogy a készülék az előző készüléktől eltérően süt vagy sűt. Az alábbi tanácsok a különféle ételekhez javasolt beállításokat mutatják a hőmérséklet, főzési időtartam és polcszintek értékei vonatkozásában.



A polcszintek számozása a sütő aljától felfelé történik.

Ha nem találja a beállításokat egy adott recepthez, akkor keressen hasonló ételt.

Az energiatakarékossági tippeket lásd az „Energiahatékonyság” című fejezetben.

További sütési javaslatokért tekintse meg a webhelyünkön található sütési táblázatokat. A sütési tanácsok megtalálásához nézze meg a sütőtérben az elülső kereten található adattáblán szereplő termékszámot (PNC).

#### A táblázatokban használt szimbólumok:

	Étel típusa
	Sütőfunkció
	Hőmérséklet
	Tartozék
	Tartály (Gastronorm)
	Tömeg (kg)
	Polcpozíció





Főzési idő (perc)

## 10.2 Konvekciós levegő (nedves) - ajánlott tartozékok





Használjon sötét, nem visszatükröző felületű tepsiket és edényeket. Ezek jobb hőelnyerő képességűek, mint a világos színű és visszatükröző felületű edények.

- **Pizzatál** – sötét, nem tükröződő, 28-as átmérőcm

- **Sütőedény** – sötét, nem tükröződő, 26-os átmérőcm
- **Ramekins** - kerámia, 8 átmérőcm, 5 magasság cm
- **Karimás alapforma** – sötét, nem tükröződő, 28-as átmérőcm

## 10.3 Konvekciós levegő (nedves)





A legjobb eredmény érdekében használja az alábbi táblázatban szereplő ajánlásokat.





		°C		
Édes roládok, 16 db	sütőlap vagy rács	180	2	25 - 35
Keksztekercs	sütőlap vagy rács	180	2	15 - 25
Hal egészben, 0,2 kg	sütőlap vagy rács	180	3	15 - 25
Cookie (amerikai csokis keksz), 16 db	sütőlap vagy rács	180	2	20 - 30
Puszedli, 24 db	sütőlap vagy rács	160	2	25 - 35
Muffin, 12 db	sütőlap vagy rács	180	2	20 - 30
Sós aprósütemény, 20 db	sütőlap vagy rács	180	2	20 - 30
Teasütemény omlós tésztából, 20 db	sütőlap vagy rács	140	2	15 - 25
Kosárka, 8 db	sütőlap vagy rács	180	2	15 - 25

## 10.4 Információ a bevizsgáló intézetek számára

Vizsgálati módszerek az alábbi szabványoknak megfelelően: EN 60350-1, IEC 60350-1.

Sütés egy szinten





			°C		
Piskótatészta (zsiradék nélkül)	Hőlégbefúvás, Nagy Hőfok	Sütőrács	160	45 - 60	2
Piskótatészta (zsiradék nélkül)	Alsó + felső sütés	Sütőrács	160	45 - 60	2
Almáspite, 2 forma, átmérő: 20 cm	Hőlégbefúvás, Nagy Hőfok	Sütőrács	160	55 - 65	2
Almáspite, 2 forma, átmérő: 20 cm	Alsó + felső sütés	Sütőrács	180	55 - 65	1
Linzer	Hőlégbefúvás, Nagy Hőfok	Sütő tálca	140	25 - 35	2

			°C		
Linzer	Alsó + felső sütés	Sütő tálca	140	25 - 35	2
Aprósütemény, 20 db/tepsi <b>1)</b>	Hőlégbefúvás, Nagy Hőfok	Sütő tálca	150	20 - 30	3
Aprósütemény, 20 db/tepsi <b>1)</b>	Alsó + felső sütés	Sütő tálca	170	20 - 30	3
Toast kenyér <b>2)</b>	Grill	Sütőrács	max.	1 - 2	5

**1)** Melegítse elő az üres készüléket.

**2)** Melegítse elő az üres készüléket 5 perc hosszan.

Több szinten való sütés

			°C		
Linzer	Hőlégbefúvás, Nagy Hőfok	Sütő tálca	140	25 - 45	2 és 4
Aprósütemény, 20 db/tepsi <b>1)</b>	Hőlégbefúvás, Nagy Hőfok	Sütő tálca	150	25 - 35	2 és 4
Piskótatészta (zsiradék nél- kül)	Hőlégbefúvás, Nagy Hőfok	Sütőrács <b>2)</b>	160	45 - 55	2 és 4
Almásbite	Hőlégbefúvás, Nagy Hőfok	Sütőrács <b>2)</b>	160	55 - 65	2 és 4

**1)** Melegítse elő az üres készüléket.





**2)** Minden huzalpolcon 1 tortaforma található. Az egyik balra, a másik pedig jobbra található.

## 10.5 Információ a bevizsgáló intézetek számára

A funkció tesztjei: Vital Sütés

Teszttek az IEC 60350-1 szabványnak megfelelően.

Állítsa be a hőmérsékletet 100 °C-ra.

				
Brokkoli <b>1) 2)</b>	2/3 gőzölő készlet, perforált	0.3	3	8 - 9
Brokkoli <b>1) 2)</b>	2/3 gőzölő készlet, perforált	max.	3	10 - 11
Borsó, gyorsfa- gyasztott <b>2)</b>	2 x 2/3 gőzölő készlet, perforált	2 x 1,5	2 és 4	Amíg a hőmérséklet a lehide- gebb ponton el nem éri a 85 °C-t.

**1)** Melegítse elő az üres készüléket.

**2)** Helyezze a sütőtálcát az első polcszintre.

## 11. ÁPOLÁS ÉS TISZTÍTÁS

### ⚠ FIGYELMEZTETÉS!

Lásd a „Biztonság” című fejezetet.

### 11.1 Megjegyzések a tisztítással kapcsolatban

#### Tisztítószer

- A készülék előlapját csak meleg vízzel és enyhe tisztítószerrel, mikroszálas ronggyal tisztítsa.
- A sütőtér alját néhány csepp ecettel vagy citromsavval tisztítsa meg a vízkőmaradványoktól.
- A fémfelületeket háztartási tisztítószerrel tisztítsa meg.
- A szennyeződéseket enyhe mosogatószerrel távolítsa el.

#### Napi használat

- Minden használat után tisztítsa meg a készülék belső terét. A lerakódott zsír vagy egyéb maradvány tüzet okozhat.
- Ne tárolja az ételeket 20 percnél tovább a készülékben. A készülék belsejét minden használat után csak mikroszálas ruhával törölje szárazra.

#### Tartozékok

- Minden használat után tisztítsa és szárítsa meg a tartozékokat. Kizárólag mikroszálas törleronggyal, langyos vízzel és enyhe mosogatószerrel végezze a tisztítást. A tartozékokat tilos mosogatógépben tisztítani!
- A teflon bevonatos tartozékokat ne tisztítsa súroló hatású tisztítószerrel vagy éles tárgyakkal.

### 11.2 A polctartók

A készülék tisztításához vegye ki a polctartókat.

1. Kapcsolja ki a készüléket, és várja meg, hogy lehűljön.
2. A polctartókat óvatosan húzza fel- és kifelé az előlő felfüggesztésből.
3. Húzza el a polctartó előlő részét az oldalfaltól.
4. Húzza ki a tartókat a hátsó felfüggesztésből.

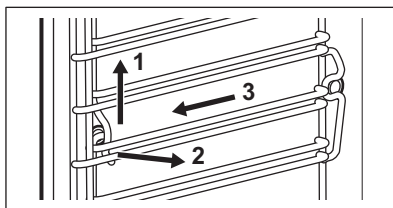

A polctartókat a kiszereléssel ellentétes sorrendben helyezze vissza.

A teleszkópos sütősíneken található végállás ütközők előre nézzenek.

### 11.3 Gőz Tisztítás

1. Kapcsolja ki a készüléket, és várja meg, hogy lehűljön.
2. Vegyen ki minden tartozékot a sütőtérből és a kivehető polctartókat is távolítsa el.
3. Puha ruhával, langyos vízzel és enyhe mosogatószerrel tisztítsa meg a sütő belsejét és a sütőajtó üvegének belső oldalát.
4. Töltse fel a víztartályt a maximális szintig.
5. Válassza ezt: Menü / Tisztítás.

Kiegészítő funkció	Leírás
Gőz tisztítás	Enyhe tisztítás <b>Időtartam:</b> 30 perc
Gőz Tisztítás Plusz	Normál tisztítás Permetezzen mosogatószert a sütő belsejének felületére. <b>Időtartam:</b> 75 perc

6. Nyomja meg a **START** gombot, majd kövesse a kijelzőn megjelenő utasításokat.
7. A tisztítás befejezésekor hangjelzés hallható.
8. A jelzés kikapcsolásához nyomja meg bármelyik szimbólumot.
9. Kapcsolja ki a készüléket.
10. Miután a készülék lehűlt, puha törleruhával törölje szárazra a sütőtérrel.
11. Távolítsa el a visszamaradt vizet a víztartályból.
11. Hagyja nyitva a sütő ajtaját, és várja meg, amíg a sütő belseje megszárad.



Amikor ez a funkció aktív, a sütőlámpa nem világít.

## 11.4 Tisztítás Emlékeztető

Amikor az emlékeztető üzenet megjelenik, tisztítás elvégzése javasolt.

Használja a következő funkciót:

### 11.5 A víztartály tisztítása

1. Vegye ki a víztartályt a készülékből.
2. Vegye le a víztartály fedelét. Emelje fel a burkolatot a hátsó kiemelkedéssel egy vonalban.
3. Távolítsa el a hullámtörőt. Addig húzza el a tartálytesttől, míg ki nem pattan.

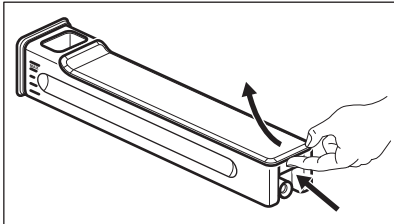

4. Vízzel és szappannal mossa meg a víztartály részeit. Ne használjon súrolószivacsot, és ne tisztítsa a víztartályt mosogatógépben.
5. Szerelje össze a víztartályt.
6. Pattintsa be a hullámtörőt. Nyomja be a fióktestbe.
7. Szerelje fel a fedelet. Először helyezze be az előlő pattintót, majd nyomja a fióktesthez.

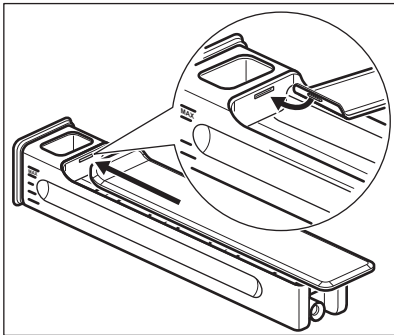

8. Helyezze be a víztartályt.

9. Tolja a víztartályt a sütő felé, amíg be nem reteszeli.

## 11.6 Vízkömentesítés

A gőzrendszer vízkömentesítéséhez használja.

1. Kapcsolja ki a készüléket, és várja meg, hogy lehűljön.
2. Vegyen ki minden tartozékot a sütőtérből.
3. Ellenőrizze, hogy a víztartály üres-e.  
**Az első szakasz időtartama:** körülbelül 100 perc
4. Válassza ezt: Menü / Tisztítás / Vízkömentesítés.
5. Helyezze a mély tepsit az első polcszintre.
6. Töltsön 250 ml vízköoldót a víztartályba.
7. Töltsen fel a víztartály fennmaradó részét vízzel a maximális szintig.
8. Kapcsolja be a funkciót, majd kövesse a kijelzőn látható utasításokat. A vízkötelenítés első szakasza megkezdődik.

**A második szakasz időtartama:** körülbelül 35 perc

9. Töltsön a víztartályba vizet. Ügyeljen arra, hogy ne maradjon vízköoldó a víztartályban. Helyezze be a víztartályt.
10. Amikor a funkció véget ér, vegye ki a mély tepsit.
11. Kapcsolja ki a készüléket, és várja meg, hogy lehűljön.
12. Puha ruhával tisztítsa meg a sütő belsejét.
13. Távolítsa el a visszamaradt vizet a víztartályból.
14. Hagyja nyitva a sütő ajtaját, és várja meg, hogy a sütőtér teljesen kiszáradjon.

Ha vízkö-maradványok találhatók a készülékben a vízkömentesítés után, a kijelzőn az eljárás ismételt futtatására felszólító üzenet jelenik meg.

## 11.7 Vízkötelenítési emlékeztető

Két emlékeztető figyelmezteti a készülék vízkötelenítésének elvégzésére. A vízkömentesítési emlékeztető nem tiltható le.

- Lágy emlékeztető - azt javasolja, hogy vízkömentesítse a készüléket.
- Kemény emlékeztető - arra kéri Önt, hogy vízkömentesítse a készüléket. A készülék letiltja a gőz funkciókat, ha nem hajtja

végre a sütő vízkötelenítését a határozott emlékeztető megjelenésekor.

## 11.8 Öblítés

Használja a gőzrendszer tisztítására a gőzfunkciók gyakori használata után.

1. Kapcsolja ki a készüléket, és várja meg, hogy lehűljön.
2. Vegyen ki minden tartozékot a sütőtérből.
3. Helyezze a mély tepsit az első polcszintre.
4. Töltse fel vízzel a víztartályt.
5. Válassza ezt: Menü / Tisztítás / Öblítés.

**Időtartam:** körülbelül 30 perc

6. Kapcsolja be a funkciót, majd kövesse a kijelzőn látható utasításokat.
7. A funkció befejezése után távolítsa el a mély tepsit.



Amikor ez a funkció aktív, a sütőlámpa nem világít.

## 11.9 Szárítás

Alkalmazza ezt gőzben sütés funkció vagy gőz tisztítás használata után a sütőtér kiszárításához.

1. Kapcsolja ki a készüléket, és várja meg, hogy lehűljön.
2. Vegyen ki minden tartozékot a sütőtérből.
3. Válassza ezt: Menü / Tisztítás / Szárítás.
4. Kövesse a kijelzőn látható utasításokat.

## 11.10 Szárítási emlékeztető

Gőzben sütés funkció használata után a kijelzőn üzenet jelenik meg, amely a készülék kiszárítását javasolja.

A készülék szárításához nyomja meg az IGEN gombot.

## 11.11 Az ajtó eltávolítása és visszazserelése

A tisztításhoz az ajtó és a belső üveglapok eltávolíthatók. Az üveglapok száma különböző modellek esetén eltérő.



### FIGYELMEZTETÉS!

Az ajtó nehéz.

### ⚠ VIGYÁZAT!

Óvatosan kezelje az üveget, különösen az elülső lap pereménél. Az üveg eltörhet.

1. Ellenőrizze, hogy lehült-e már a készülék.
2. Teljesen nyissa ki az ajtót.
3. Nyomja le a **A** rögzítőkarokat az ajtó két zsanérján.

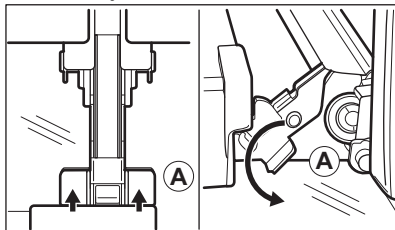

4. Csukja be a sütőajtót az első nyitási pozícióig (hozzávetőleges szög: 70°).
5. Fogja meg az ajtó mindkét oldalát a kezeivel, és felfelé irányuló szögben húzza le a sütőről.
6. Helyezze a sütőajtót külső oldalával lefelé fordítva egy puha és egyenes felületre.
7. Tartsa az ajtó burkolatát **B** az ajtó felső szélénél a két oldalán, és nyomja befelé, hogy leválassza a zárószínt.

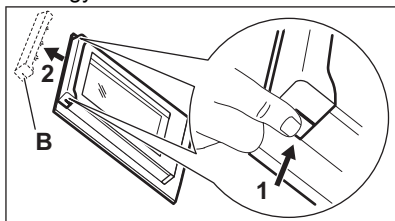

8. Húzza előre a díszlécet az eltávolításhoz.
9. Egyenként fogja meg az ajtó üveglapjait a felső szélüknél, és felfele húzva vegye ki őket az oldalsó vezetősínből.

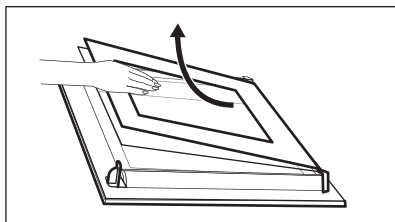

10. Tisztítsa meg az üveglapot mosogatószeres vízzel. Óvatosan törölje

szárazra az üveglapot. Az üveglapokat tilos mosogatógépben tisztítani.

Tisztítás után ismétlje meg fordított sorrendben a fenti lépéseket. Először a kisebb lapot helyezze vissza, majd a nagyobbat és az ajtót.

Ügyeljen arra, hogy az üveglapok a megfelelő helyzetben legyenek behelyezve, máskülönben az ajtó felülete túlmelegedhet.

## 11.12 A lámpa cseréje

### FIGYELMEZTETÉS!

Vigyázat! Áramütés-veszély!  
Az izzó forró lehet.

1. Kapcsolja ki a készüléket, és várja meg, hogy lehűljön.
2. Feszültségmentesítse a készüléket.
3. Helyezze a törölruhát a sütő padlójára.

### Felső lámpa

1. Eltávolításhoz fordítsa el a lámpa üvegburáját.

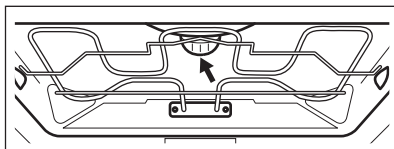

2. Távolítsa el a fémgyűrűt, és tisztítsa meg az üvegburát.
3. Cserélje ki az izzót egy megfelelő, 300 °C-ig hőálló izzóra.
4. Illesse a fémgyűrűt az üveg lámpaburkolatra, majd szerelje a helyére.

### Oldalsó lámpa

1. A lámpához való hozzáféréshez távolítsa el a bal oldali polctartót.
2. 20-as torx csavarhúzó segítségével távolítsa el a burkolatot.
3. Tisztítsa meg az üvegburát.
4. Cserélje ki az izzót egy megfelelő, 300 °C-ig hőálló izzóra.
5. Szerelje fel a fémkeretet és a tömítést. Húzza meg a csavarokat.
6. Helyezze be a bal oldali polctartót.

## 12. HIBAEHÁRÍTÁS

### FIGYELMEZTETÉS!

Lásd a „Biztonság” című fejezetet.

### 12.1 Mi a teendő, ha ...

A probléma leírása	Ok és megoldás
A készüléket nem lehet bekapcsolni, vagy nem működik.	A készülék nincs csatlakoztatva az elektromos hálózathoz, vagy csatlakoztatása nem megfelelő.
A készülék nem melegszik fel.	Az óra nincs beállítva. Az óra beállításáról az „Órafunkciók” című fejezetben olvashat.  Az ajtó nem csukódik rendesen.  Leolvadt a biztosíték. Ellenőrizze, hogy nem a biztosíték okozza-e a hibát. Ha a hiba többször előfordul, hívjon szakképzett villanyszerelőt.
	Gyerekszár bekapcsolva.
A sütővilágítás ki van kapcsolva.	Kiégett az izzó. Cserélje ki az izzót. További információért lásd az „Ápolás és tisztítás” című fejezetet.

A probléma leírása	Ok és megoldás
A készülék nem tartja meg a víztartályt a behelyezés után.	Nem nyomta be teljesen a víztartály testét. Teljesen tolja be a víztartályt a készülékbe.
Víz folyik ki a víztartályból.	A víztartály fedele vagy a hullámtörő nincs megfelelően felszerelve. Szerelje fel ismét a víztartály fedelét és a hullámtörőt.
Nehéz kitisztítani a víztartályt.	A tisztítás megkezdése előtt győződjön meg arról, hogy a fedél és a hullámtörő eltávolításra került.
Vízkömentesítés után nincs víz a tepsiben.	A víztartály nem volt feltöltve a maximális szintig. Ellenőrizze, hogy van-e vízköoldó / víz a víztartályban.
Piszkos víz található a sütőtér alján a vízkömentesítés után.	A tepsí nem megfelelő polcszinten van. Távolítsa el a megmaradt vizet és vízköoldót a készülék aljából. Helyezze a tepsit az első polcszintre.
Túl sok víz található a sütőtér alján a tisztítás után.	A tisztítás megkezdése előtt túl sok tisztítószert tett a készülékbe. Legközelebb a sütőtér falait vékony, egyenes rétegben vonja be a tisztítószerral.
A tisztítás hatásfoka nem kielégítő.	A tisztítást túl meleg készüléknél indította el. Várja meg, amíg a készülék lehül. Ismétlje meg a tisztítást.  A tisztítás előtt nem távolított el minden tartozékot a készülékből. Távolítsa el az összes tartozékot, és ismétlje meg a tisztítást.
<p><b>i</b> Az áramkimaradás mindig leállítja a tisztítást. Ismétlje meg a tisztítást, ha azt az áramkimaradás félbeszakította.</p>	
Hiba lépett fel a vezeték nélküli hálózathoz való csatlakozásnál.	Ellenőrizze, hogy mobil készüléke csatlakoztatva van-e a vezeték nélküli hálózathoz. Ellenőrizze vezeték nélküli hálózatot és az útválasztót (router). Indítsa újra a routert.
Új router került telepítésre, vagy a router beállítása megváltozott.	A készülék és a mobil eszköz ismételt beállításához olvassa el „Az első használat előtt” című fejezet „Vezeték nélküli kapcsolat” c. szakaszát.
Gyenge a vezeték nélküli hálózat jelerőssége.	Helyezze a routert a lehető legközelebb a készülékhez.
A vezeték nélküli jelet megszakította a készülék közelében elhelyezett mikrohullámú sütő.	Kapcsolja ki a mikrohullámú sütőt. Kerülje a mikrohullámú sütő és a készülék távirányítás funkciójának egyidejű használatát. A mikrohullámok megszakítják a WiFi-jelet.

## 12.2 Hibakódok

Szoftverhiba esetén a kijelzőn hibaüzenet látható. A lehetséges problémák listáját az alábbi táblázatban találja.

Kód és leírás	Megoldás
<b>F111</b> – A Hűshőmérő szenzor nincs megfelelően az aljzatba illesztve.	Teljesen dugja be a Hűshőmérő szenzor-t az aljzatba.
<b>F240, F439</b> – A kijelző érzékelőmezői nem működnek megfelelően.	Tisztítsa meg a kijelző felületét. Ügyeljen arra, hogy ne maradjon szennyeződés az érzékelőmezőkön.
<b>F601</b> – Hiba merült fel a Wi-Fi jelnél.	Ellenőrizze a hálózati csatlakozását. Lásd „Az első használat előtt” fejezet Vezeték nélküli kapcsolat című részét.

Kód és leírás	Megoldás
<b>F604</b> – Az első csatlakozási kísérlet ehhez: Wi-Fi nem sikerült.	Kapcsolja ki és be a készüléket, majd próbálja meg ismét. Lásd „Az első használat előtt” fejezet Vezeték nélküli kapcsolat című részét.
<b>F908</b> – A készülék rendszere nem tud csatlakozni a kezelőpanelhez.	Kapcsolja ki és be a készüléket.
<b>F131</b> – A gőzfejlesztő rendszer érzékelőjének hőmérséklete túl magas. <b>1)</b>	Kapcsolja ki a készüléket, és várja meg, hogy lehűljön. Kapcsolja be ismét a készüléket.
<b>F144</b> – A Víztartály érzékelője nem méri a víz szintjét. <b>1)</b>	Ürítse ki a Víztartály-t, majd tölts fel újra.
<b>F508</b> – a Víztartály nem működik megfelelően. <b>1)</b>	Kapcsolja ki és be a készüléket.
<b>F602, F603</b> – A Wi-Fi nem érhető el. <b>1)</b>	Kapcsolja ki és be a készüléket.

**1)** Ha a következő hibaüzenet továbbra is megjelenik a kijelzőn, az azt jelenti, hogy egy hibás alrendszer letiltásra kerülhetett. Ilyen esetben forduljon a márkakereskedőhöz vagy a márkaszervizhez. Ha a fenti hibák egyike előfordul, a többi készülékfunkció továbbra is a szokásos módon működik.

## 12.3 A szerviz számára szükséges adatok

Ha nem talál megoldást egyedül a problémára, forduljon a márkakereskedőhöz vagy a hivatalos márkaszervizhez.

A márkaszerviz számára szükséges adatok az adattáblán találhatóak. Az adattábla a sütőtér elülső keretén található. Az ajtó

kinyitásakor látható. Ne távolítsa el az adattáblát a készülék sütőterének keretéről.

### Javasoljuk, hogy írja ide az adatokat:

Modell (MOD.) :

Termékszám (PNC):

Sorozatszám (S.N.):

## 13. ENERGIAHATÉKONYSÁG

### 13.1 Termékismertető és termékismertető lap az EU Ecodesign és Energiacímkézési Szabályzatának megfelelően

Gyártó neve	AEG
Modellazonosító	BSE798380B 944188776 BSE798380M 944188778 BSE798380T 944188816 BSK798380M 944188771
Energiatartékonysági szám	61.9
Energiatartékonysági osztály	A++
Villamosenergia-fogyasztás normál terhelés, alsó + felső sütés mellett	0.99 kWh/ciklus
Energiafogyasztás normál terhelésnél, légkeveréses üzemmód mellett	0.52 kWh/ciklus
Sütőtér száma	1



Hőforrás	Elektromosság	
Hangerő	70 l	
A sütő fajtája	Beépíthető sütő	
Tömeg	BSE798380B	39.5 kg
	BSE798380M	39.5 kg
	BSE798380T	39.5 kg
	BSK798380M	39.5 kg

IEC/EN 60350-1 - Háztartási elektromos főzőkészülékek – 1. rész: Tűzhelyek, sütők, gőzsütők és grillezők - A teljesítmény mérésére szolgáló módszerek.

## 13.2 Termékismertető az energiafogyasztáshoz és a megfelelő alacsony energiafogyasztású üzemmód eléréséhez szükséges maximális időhöz

Energiafogyasztás készenléti üzemmódban	0.8 W
Energiafogyasztás hálózati készenléti üzemmódban	2.0 W
A készülék automatikus alacsony energiafogyasztású üzemmódjának eléréséhez szükséges maximális idő	20 perc

A vezeték nélküli hálózati kapcsolat be- és kikapcsolásával kapcsolatos útmutatásért olvassa el az „Első használat előtt” című fejezetet.

### 13.3 Energiatakarékossági tippek

Az alábbi tippek segítenek energiát megtakarítani a készülék használata során.

Gondoskodjon arról, hogy a készülék működése közben az ajtó legyen becsukva. Sütés közben ne nyissa ki túl gyakran a készülék ajtaját. Tartsa tisztán az ajtótomítést, és ügyeljen rá, hogy megfelelően legyen a helyére rögzítve.

Az energiatakarékosság javítása érdekében fém főzőedényeket, valamint sötét, nem tükröződő sütőformákat és tárolóedényeket használjon

Ne melegítse elő a készüléket sütés előtt, kivéve, ha ez kifejezetten ajánlott.

Ha egyszerre több ételt készít, a sütések közötti szünet legyen a lehető legrövidebb.

#### Légkeveréses sütés

Amikor csak lehetséges, a sütőfunkciókat légkeveréssel használja az energiatakarékosság érdekében.

#### Maradék hő

A 30 percnél hosszabb ideig tartó sütés során a befejezés előtt 3 - 10 perccel csökkentse a készülék hőmérsékletét a minimum értékre. A készülékben levő maradék hő tovább folytatja a sütést.

Használja a maradék hőt az étel melegen tartásához vagy más ételek felmelegítéséhez.

Amikor kikapcsolja a készüléket, a kijelző megjeleníti a maradék hőt.

Ha a Időtartam funkcióval rendelkező program be van kapcsolva, és a sütési idő 30 percnél hosszabb, a fűtőelemek egyes készülékfunkcióknál automatikusan kikapcsolnak.

#### Ételek melegen tartása

A maradék hőt használhatja az étel melegen tartásához. Ehhez válassza a lehető legalacsonyabb hőmérséklet-beállítást. A maradék hő visszajelző vagy a hőmérséklet megjelenik a kijelzőn.

### **Sütés kikapcsolt sütővilágítással**

Sütés közben kapcsolja ki a sütővilágítást. Csak akkor kapcsolja be, amikor szükség van rá.

### **Konvekciós levegő (nedves)**

A funkciót arra tervezték, hogy energiát takarítson meg a sütés során.

E funkció használatakor a sütővilágítás 30 másodperc elteltével automatikusan

kikapcsol. A sütővilágítást ismét bekapcsolhatja, azonban ez a lépés csökkenti a várható energiamegtakarítás mértékét.

### **Készletléti állapot**

2 perc elteltével a kijelző készletléti üzemmódba lép.

## **14. KÖRNYEZETVÉDELMI TUDNIVALÓK**

A  következő jelzéssel ellátott anyagokat használtsa újra. Újrahasznosításhoz tegye a megfelelő konténerekbe a csomagolást. Járuljon hozzá környezetünk és egészségünk védelméhez, és használtsa újra az

elektromos és elektronikus hulladékot. A 

tiltó szimbólummal ellátott készüléket ne dobja a háztartási hulladék közé. Juttassa el a készüléket a helyi újrahasznosító telepre, vagy lépjen kapcsolatba a hulladékkezelésért felelős hivatallal.



