

# cata

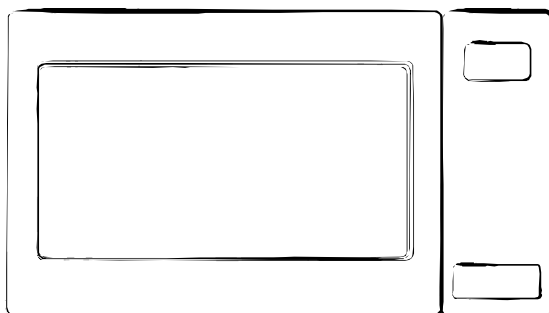

**HU Mikrohullámú sütő HASZNÁLATI ÚTMUTATÓ**

# **Mikrohullámú sütő HASZNÁLATI ÚTMUTATÓ**

**MODELL : MC 32 DC**

**A mikrohullámú sütő használata előtt figyelmesen olvassa át és gondosan őrizze meg a használati útmutatót.**

Ha betartja a kezelési utasításokat, a sütője több évig megbízhatóan szolgálja majd Önt.

**GONDOSAN ŐRIZZE MEG A HASZNÁLATI  
ÚTMUTATÓT**

# ÓVINTÉZKEDÉSEK ANNAK ÉRDEKÉBEN, HOGY A SZERVEZET NEHOGY TÚLZOTT MÉRTÉKŰ MIKROHULLÁMÚ SUGÁRZÁSNAK LEGYEN KITÉVE

- (a) Ne próbálja meg nyitott ajtóval üzemeltetni a sütőt, mivel így kiteheti magát a mikrohullámú sugárzás káros hatásának! Fontos, hogy ne tegye tönkre és ne módosítsa a biztonsági zárat!
- (b) Ne tegyen semmilyen tárgyat a sütő előlapja és az ajtaja közé! Ne hagyja, hogy szennyeződés vagy tisztítószermaradvány összegyűljön a tömítőfelületeken!
- (c) FIGYELEM! Ha az ajtó vagy szigetelése sérült, a sütőt tilos mindaddig használni, amíg azt egy szakképzett személy meg nem javítja!

## MEGJEGYZÉS

Ha a készüléket nem tartják megfelelően tisztán, a felületének az állapota annyira leromolhat, ami hatással lehet a készülék élettartamára és veszélyes helyzetet is okozhat.

## Műszaki adatok

Modell:	<b>MC 32 DC</b>
Névleges feszültség:	230V~50Hz
Névleges bemeneti teljesítmény (mikrohullámú):	1550W
Névleges kimeneti teljesítmény (mikrohullámú):	1000W
Névleges bemeneti teljesítmény (grillező):	1100W
Névleges bemeneti teljesítmény (grillező):	2300W
Sütő űrtartalma:	32L
Forgótányér átmérője:	Ø 315mm
Külső méretek (szél. x mag. x mély.):	595x467.5x388 mm
Nettó tömeg:	Kb. 22.1kg

# FONTOS BIZTONSÁGI UTASÍTÁSOK

## FIGYELEM

A készülék használatára során a tűz, az áramütés, a személyi sérülés vagy túlzott mértékű mikrohullámú sugárzás kockázatának csökkentése érdekében, tartsa be a következő alapvető óvintézkedéseket:

1. Figyelem: Tilos folyadékot vagy ételt lezáró dobozban melegíteni, mert felrobbanhat!
2. Figyelem: Szakképzett személyen kívül mindenki számára veszélyes lehet bármilyen olyan szervizelés vagy javítási művelet elvégzése, amely a mikrohullámú sugárzás hatása elleni védelmet biztosító burkolat eltávolításával jár.
3. A készülék 8 éves kortól használható. Csökkent fizikai, érzékszervi vagy mentális képességű személyek, illetve tapasztalattal nem rendelkező és a készüléket nem ismerő emberek nem használhatják, kivéve ha megtanítják a készülék használatára, vagy használat közben felügyelik őket és megértették a használat veszélyeit.  
A készülékkel a gyerekek nem játszhatnak. A gyermekek a készüléket nem tisztíthatják és nem karbantarthatják, csak ha elmúltak 8 évesek és felnőtt felügyel rájuk.
4. Ügyeljen arra, hogy 8 év alatti gyermekek ne férjenek hozzá a készülékhez és a vezetékekhez.
5. Csak olyan edényeket használjon, amelyek megfelelnek a mikrohullámú sütőben való használatra.
6. A sütőt rendszeresen tisztítani kell és az ételmaradványokat el kell távolítani belőle!
7. Olvassa el és tartsa be a következőt: "ÓVINTÉZKEDÉSEK ANNAK ÉRDEKÉBEN, HOGY A SZERVEZET NEHOGY TÚLZOTT MÉRTÉKŰ MIKROHULLÁMÚ SUGÁRZÁSNAK LEGYEN KITÉVE".
8. Amikor papír vagy műanyag tálban melegítünk, kísérjük figyelemmel, ezzel elkerülve a lehetséges meggyulladás!
9. Ha füst jelenik meg, kapcsolja ki a készüléket vagy húzza ki a vezetéket a hálózati csatlakozóból, és hagyja besukva az ajtaját, hogy a felcsapó lángokat elfojtsa!
10. Ne főzze túl az ételt!
11. Ne használja a sütőteret tárolási célra! Ne tároljon kenyeret, süteményeket, stb. a sütőben!
12. A sütőbe helyezés előtt távolítsa el a papír- vagy műanyag edények/tasakok fémesei és fémfogantyúit!
13. Csak szabályosan szerelve és elhelyezve használja a berendezést!
14. Nyers és lágy tojásokat ne melegítsünk a mikrohullámú sütőben, mivel felrobbanhatnak, még azután is, hogy a mikrohullámú melegítés befejeződött.
15. A készülék háztartási és az alábbi helyeken történő használatra szolgál:
  - munkahelyeken, üzletekben és irodákban lévő konyhákban;
  - hotelekben, motellekben és bérlakásokban ;
  - farmházakba;
  - fizetővendéglátó szálláshelyeken a vendégek általi használatra.
16. Ha a hálózati kábel megsérül, cseréltesse ki a gyártóval, a szervizzel vagy szakemberrel, elkerülve ezzel az áramütés veszélyét!
17. Ne tárolja, ne használja a készüléket a szabadban.
18. Ne használja a sütőt víz közelében, nyirkos pincében vagy úszómedence közelében.
19. A berendezés elérhető felülete felforrósodhat működés közben! A felületek hajlamosak használat közben átforrósodni. Tartsa távol a vezetéket a forró felülettől, és semmilyen körülmények között ne takarja le a sütőt.
20. Ne engedje leelőzni a hálózati kábelt az asztal vagy a pult széléről!
21. Ha a készüléket nem tartják megfelelően tisztán, a felületének az állapota annyira leromolhat, ami negatív hatással lehet a készülék élettartamára és veszélyes helyzetet okozhat.
22. A bébi-ételek és cumisüvegek melegítése után meg kell keverni vagy fel kell rázni a megmelegített élelmiszert és a fogyasztása előtt ellenőrizni kell a hőmérsékletét, elkerülve ezzel az égési sérülést!.

23. Italok mikrohullámú sütőben való felmelegítése késleltetett lefolyású forrást okozhat, ezért az edényt óvatosan kell megfogni!
24. A készülék nem arra készült, hogy csökkent fizikai, érzékszervi vagy mentális képességű személyek (beleértve a gyermekeket is), illetve tapasztalattal nem rendelkező és a készüléket nem ismerő emberek használják, kivéve ha a biztonságukért felelős személy őket megtanítja a készülék használatára, vagy használat közben felügyeli őket.
25. Biztosítani kell a gyermekek felügyeletét annak érdekében, hogy ne játszhassanak a készülékkel.
26. A készülékek nem működtethetők külső időzítőről vagy külön távirányító rendszer segítségével.
27. Az elérhető részek felmelegedhetnek a készülék működése közben. A kiskorú gyermekeket távol kell tartani a készüléktől.
28. Gőztisztító használata tilos.
29. A készülék a használata során átforrósodhat. Vigyázzon, hogy ne érintse meg a sütő fűtőelemeit.
30. A sütőhöz csak hőmérséklet érzékelő használata javasolt (azoknál a sütőknél, amelyeknél a hőmérséklet érzékelő helye kiépített).
31. **VIGYÁZAT!** A készülék és az elérhető részei felmelegedhetnek a használat során. Ügyeljen arra, hogy ne érjen a fűtőelemekhez. 8 éven aluli gyermekek csak folyamatos felügyelet mellett tartózkodhatnak a készülék közelében.
32. A mikrohullámú sütőt nyitott díszajtó mellett szabad csak működtetni (azoknál a sütőknél, amelyeknél díszajtó található).
33. A tárolószekrény felülete átmelegedhet.

**FIGYELMESEN OLVASSA EL ÉS ŐRIZZE MEG  
A KÉSŐBBIEKRE**

# Hogyan csökkentjük a személyi sérülés kockázatát Földelés

## VIGYÁZAT!

Áramütés veszélye

Néhány belső alkatrész megérintése komoly személyi sérüléssel vagy halállal végződhet. Ne szerelje szét a készüléket.

## VIGYÁZAT!

Áramütés veszélye

A helytelen földelés áramütést okozhat. Ne csatlakoztassa a készüléket addig a konnektorba, amíg a telepítés és a földelés nem megfelelő!

A készülék földelést igényel. Egy esetleges rövidzárlat esetén a földelés csökkenti az áramütés veszélyét azzal, hogy elvezeti az áramot a földelő vezetéken. A berendezés földelő vezetékkel és földelt csatlakozóval rendelkezik. A csatlakozó csak olyan aljzatba dugható be, ami az előírásoknak megfelelően van földelve!

Kérje szakképzett villanyszerelő vagy szervizképviselő tanácsát, ha a földelési utasítások nem teljesen érthetők vagy kétsége van afelől, hogy a készülék megfelelően lett-e földelve. Ha hosszabbítót kell alkalmaznia, akkor csak hárommereset használjon.

1. A rövid hálózati kábellel szerelt berendezés csökkenti a veszélyét annak, hogy valaki beleakadjon vagy átéssen rajta.
2. Amennyiben a hosszabb vezeték vagy hosszabbító használata indokolt, akkor:
  - 1) a vezeték vagy a hosszabbító kábel legalább olyan jelzett elektromos paraméterekkel kell, hogy rendelkezzen, mint a készülék.

2) a hosszabbító kábel földelt és háromeres kell legyen.

3) a hosszú vezetéket úgy kell elrendezni, hogy ne lógjon túl az asztalon vagy pulton, elkerülendő hogy a gyerek véletlenül beleakadjon és lerántsa a készüléket.

## TISZTÍTÁS

Bizonyosodjon meg róla, hogy a csatlakozó ki van húzva a fali konnektorból.

1. A sütőteret enyhén nedves ronggyal tisztítsa.
2. A tartozékokat szappanos vízzel, a megszokott módon tisztítsa.
3. Az ajtókeretet, a tömítést és a szomszédos részeit, ha azok szennyeződtek, óvatosan törölje le egy nedves ronggyal.
4. Tilos dörzshatású tisztítószert vagy éles fémkaparót használni a sütő ablakának tisztításához, mivel azok összekarcolhatják a felületét és az üveg betöréséhez is vezethetnek.
5. Tisztítási ötlet---Az olyan sütőtér falainak könnyebb tisztításához, amelyhez a melegített étel hozzáérhet: Helyezzen fél citromot egy tálba, adjon hozzá 300ml (1/2 pint) vizet és 100% mikrohullámú teljesítményen 10 percig melegítse.  
Törölje le a sütőteret puha, nedves ronggyal.

## EDÉNYEK

Lásd az utasításokat: "A mikrohullámú sütőben használható és elkerülendő anyagok". Lehetnek bizonyos nem fémes edények, amiket nem használhat biztonságosan mikrohullámú sütéshez. Ha kétsége van ellenőrizze a kérdéses edényt az alábbiakban leírt teszt segítségével.

### Edényteszt

1. Töltsön meg egy mikrohullámálló poharat hideg vízzel (250ml/) és tegye be az üres, tesztelni kívánt edény mellé.
2. Melegítse maximum teljesítményen 1 percig.
3. Óvatosan érintse meg a tesztedényt! Ha az üres edény meleg, ne használja mikrohullámú főzéshez!
4. Ne lépje túl az 1 perces melegítési időt!

## VIGYÁZAT

### Személyi sérülés veszélye

Szakképzett személyen kívül mindenki számára veszélyes lehet bármilyen olyan szervizelés vagy javítási művelet elvégzése, amely a mikrohullámú sugárzás hatása elleni védelmet biztosító burkolat eltávolításával jár.

## A mikrohullámú sütőben használható anyagok

Edények	Megjegyzések
Alumínium fólia	Csak lefedésre való. Kis darabok használhatók befedni a hús vagy baromfi vékony részeit, hogy elkerülhető legyen a túlsütésük. Ívképződés fordulhat elő, ha a fólia közel kerül a sütő falához. A fólia legalább 2,5 cm-re kell, hogy legyen a sütő falától!
Sütőtál	Kövesse a gyártó utasításait. A sütőtál alja legalább 5 mm-rel a forgótányér felett kell, hogy legyen. A szabálytalan használat miatt a forgótányér eltörhet.
Tányér	Csak mikrohullámállót használjon! Kövesse a gyártó utasításait. Ne használjon soha repedt, csorba edényeket.
Üveg poharak	Mindig vegye le a tetejét! Csak addig melegítse, amíg éppen meleg lesz. A legtöbb üveg pohár nem hőálló és eltörhet.
Üvegáru	Csak hőálló üveget használjon. Győződjön meg arról, hogy nincs-e benne fém! Ne használjon soha repedt, csorba edényeket.
Mikrohullámálló zacskók	Kövesse a gyártó utasításait. Ne zárja le fémpánttal! Apró bevágásokkal engedje a gőzt távozni!
Papírtányérok és poharak	Csak nagyon rövid idejű főzéshez/melegítéshez használja. Ne hagyja felügyelet nélkül a főzés ideje alatt!

Papírtörülközők	Csak az étel fedésére használja újramelegítéskor és a zsír felszívására. Csak rövid időre és felügyelet mellett használja!
Pergamenpapír	Ilyen papírral lefedheti az edényt melegítés közben fröccsenés és gőzkicsapódás ellen.
Műanyag	Csak mikrohullámállót használjon! Kövesse a gyártó utasításait. Csak "mikrohullámálló" feliratozásút használjon! Egyes műanyag edények meglágyulnak az étel felmelegedésekor. A "Főzőzacskókat" és a szorosan zárt műanyagzacskókat a csomagolás tájolásától függően kell bevagdosni, kilyukasztani és szellőztetni.
Műanyag fólia	Csak mikrohullámállót használjon! Az ételt lefedve csak a nedvesség visszatartására használja a főzés során! Tilos a műanyag fóliának az ételhez érnie!
Hőmérők	Csak mikrohullámállót használjon (hús- és sziruphőmérők).
Zsírpapír	Ilyen papírral lefedheti az edényt melegítés közben fröccsenés és nedvesség-kicsapódás ellen.

## A mikrohullámú sütőben használható anyagok

<b>Edények</b>	<b>Megjegyzések</b>
Alumínium tálca	Ívet húzhat. Tegye mikrohullámálló edénybe az ételt!
Ételtartó kartondoboz fémfogantyúval	Ívet húzhat. Tegye mikrohullámálló edénybe az ételt!
Fém- vagy fémdíszítésű edény	A fém leárnyékolja az ételt a mikrohullámú sugárzás hatásától. A fémdíszítés ívet húzhat.
Fém kötőhuzalok	Ívet húzhat és tüzet okozhat a sütőben.
Papírzacskók	Tüzet okozhatnak a készülékben!
Műanyag hab	A műanyag hab megolvadhat vagy beszennyezheti a folyadékot, amikor magas hőmérsékletnek van kitéve.
Fa	A fa kiszárad a mikrohullámú sütőben és meghasadhat vagy elrepedhet!



# A SÜTŐ BEÁLLÍTÁSA

## Részegységek és tartozékok elnevezései

Vegye ki a sütőt és minden anyagot a dobozából és a sütőtérből. A készülék a következő szerelvényekkel érkezik:

Üvegtányér	1
Forgató gyűrű	1
Használati útmutató	1

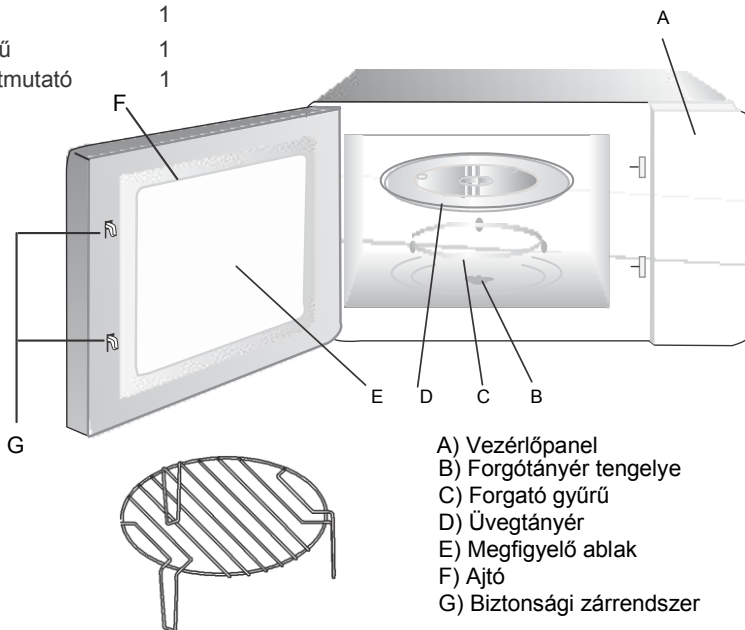

Grillező rács (Csak a grill funkcióhoz használható és az üvegtányérra kell felhelyezni)

## A forgótányér beállítása

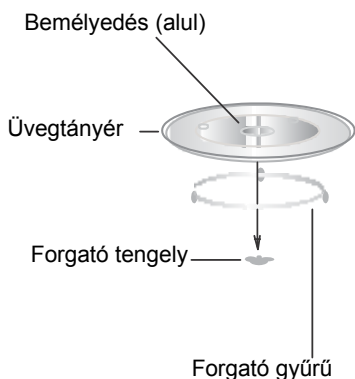

- Soha ne helyezze be az üvegtányért fejjel lefelé! Az üvegtányér mozgása akadálytalan kell, hogy legyen!
- Mind az üvegtányért, mind pedig a forgató gyűrűt a főzési ciklus alatt mindig használni kell!
- Minden étel és ételtartó az üvegtányérra helyezendő a főzés ideje alatt!
- Amennyiben az üvegtányéron vagy a forgató gyűrűn sérülést, repedést észlel, kérjük, forduljon a legközelebbi kijelölt szerviz- központhoz.

## Beszereles és csatlakoztatás



- Készülék otthoni használatra szolgál.
  - A sütő csak beépítetten használható. Tilos pult tetején vagy szekrényben használni.
  - Kérjük, tartsa be a speciális beépítési utasításokat.
  - A készülék 60cm széles falra rögzített szekrénybe szerelhető be (amely legalább 55cm mély és 85cm magasan van a talajtól).
  - A készülék csatlakozó dugóval rendelkezik, amely csak megfelelően beszerelt földelt konnektorhoz csatlakoztatható.
  - A hálózati feszültségnek egyeznie kell a készülék adattábláján szereplő feszültségértékkel.
  - A konnektort beszerelését és a csatlakozó kábel cseréjét csak szakképzett villanyszerelő végezheti. Ha a csatlakozó dugó nem érhető már el a beszerelés után, akkor egy olyan szakaszoló kapcsolót kell a beszerelési oldalon biztosítani, amely legalább 3mm-es megszakító hézaggal rendelkezik.
  - Adaptereket, többutas sorkapcsokat és hosszabbító kábeleket tilos használni.
- A túlterhelés tűzveszélyes lehet.

**Az elérhető felületek  
átforrósodhatnak  
a működtetés közben.**



# Beszerelesi utasítások

A beszerelés előtt figyelmesen olvassa el az útmutatót

Csavar   
MŰANYAG   
TAKARÓGOMB

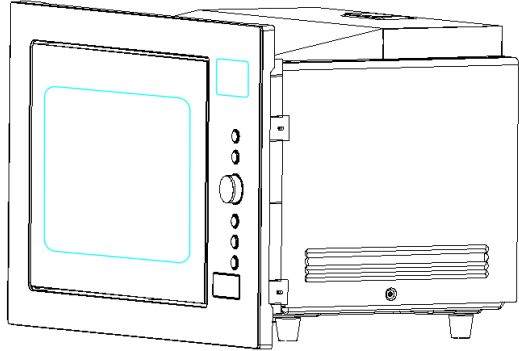

## **Kérjük, ne feledje:**

### **Elektromos csatlakoztatás**

A sütő olyan csatlakozó dugóval rendelkezik, amely csak megfelelően beszerelt földelt konnektorhoz csatlakoztatható. A megfelelő előírásoknak megfelelően a konnektort beszerelését és a csatlakozó kábel cseréjét csak szakképzett villanyszerelő végezheti. Ha a csatlakozó dugó nem érhető már el a beszerelés után, akkor egy olyan szakaszoló kapcsolót kell a beszerelési oldalon biztosítani, amely legalább 3mm-es megszakító hézaggal rendelkezik.

## A. Beépített bútor

A beépített szekrénynek ne legyen hátfala a készülék mögött. A minimális beszerelési magasság 85cm.

Ne takarja le a szellőző nyílásokat és a levegő bemeneti pontokat.

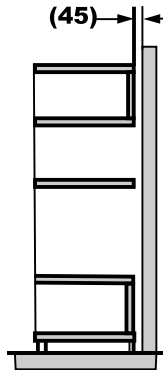
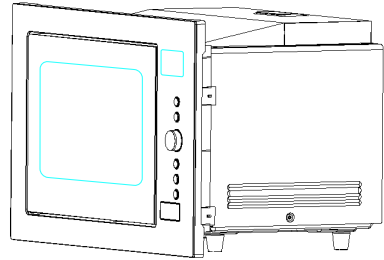
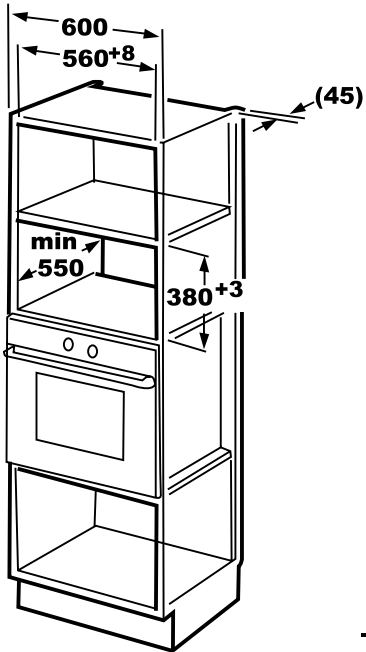

## B. A sütő beszerelése

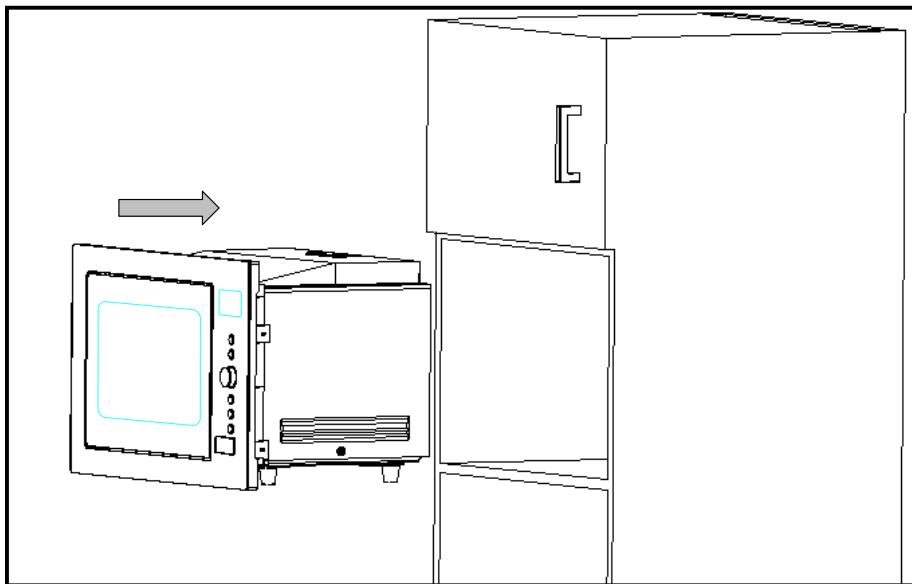

1. ● A tápkábelre ne rakjon rá semmit és ne csomózza össze.  
● Győződjön meg arról, hogy a sütő a szekrény közepében került beépítésre.

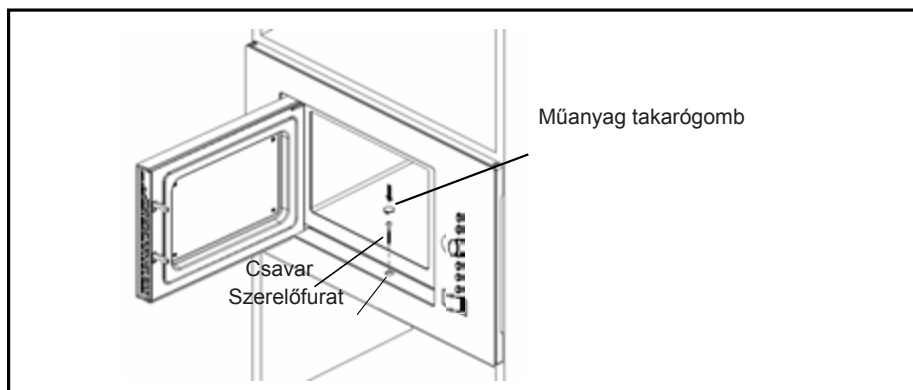

2. Nyissa ki az ajtót, rögzítse a sütőt a szekrényhez CSAVARRAL a TAKARÓGOMB alatti SZERELŐFURATON keresztül. Majd helyezze be a MŰANYAG TAKARÓGOMBOT a SZERELŐFURATBA.

# ÜZEMELTETÉSI UTASÍTÁSOK

Ez a mikrohullámú sütő modern, elektronikus vezérlést használ a főzési paraméterek beállításához annak érdekében, hogy jobban megfeleljen az Ön által támasztott főzési követelményeknek.

## 1. Az óra beállítása

- 1) Készenléti állapotban nyomja meg kétszer a "KITCHEN TIMER/CLOCK" gombot. "00:00" lesz látható a kijelzőn.

Az óra karakterei fognak villogni.

---

- 2) Fordítsa el a(z)  gombot az óra beállításához. A megadott időnek 0 és 23 között kell lennie.
- 

- 3) Nyomja meg a "KITCHEN TIMER/CLOCK" gombot. A perc karakterei fognak villogni.
- 

- 4) Fordítsa el a(z)  gombot a perc beállításához. A megadott időnek 0 és 59 között kell lennie.
- 

- 5) Nyomja meg "KITCHEN TIMER/CLOCK" gombot az órabeállítás befejezéséhez. "." fog villogni.

Megjegyzés: 1) Ha az óra nem lett beállítva, akkor nem fog működni az áram alá helyezés után.

- 2) Az órabeállítási folyamat során, ha megnyomja a(z) "STOP/CLEAR" gombot, akkor a sütő a beállítási állapotba lép vissza.

## 2. Mikrohullámú sütés

- 1) Nyomja meg egyszer a "MICROWAVE/GRILL /COMBI./CONVE." gombot és a "P100" lesz látható a kijelzőn.
- 

- 2) Nyomja meg többször a "MICROWAVE/GRILL /COMBI./CONVE." gombot vagy fordítsa el a(z)  gombot a mikrohullámú teljesítmény 100% és 10% közötti beállításához. "P100", "P80", "P50", "P30", "P10" feliratok jelennek meg sorban.
- 

- 3) A jóváhagyáshoz nyomja meg a "START/+30SEC./CONFIRM" gombot.
- 

- 4) A sütési idő beállításához fordítsa el a(z)  gombot. (0:05- 95:00 perc közötti idő állítható be.)
- 

- 5) A sütés megkezdéséhez nyomja meg a "START/+30SEC./CONFIRM" gombot.

Megjegyzés: MEGJEGYZÉS: a kódoló kapcsoló időbeállítási lépésközei a következők:

0---1 perc	:	:	5 másodperc
1---1 perc	:	:	10 másodperc
5---1 perc	:	:	30 másodperc
10---1 perc	:	:	1 perc
30---1 perc	:	:	5 perc

## Mikrohullámú teljesítmény-táblázat

Nyomja meg	Egyszer	Kétszer	Háromszor	Négyszer	Ötször
Mikrohullámú teljesítmény	100%	80%	50%	30%	10%

### 3. Grillezés

- 1) Nyomja meg egyszer a(z) "MICROWAVE/GRILL /COMB I./CONVE." gombot és a "P100" felirat jelenik meg.

---

- 2) Nyomja meg többször a " MICROWAVE/GRILL /COMBI./CONVE." gombot vagy fordítsa el a(z)  gombot a grill funkció kiválasztásához. A grill funkciót a kijelzőn a "G-1" jelenti.

---

- 3) A jóváhagyáshoz nyomja meg a "START/+30SEC./CONFIRM" gombot.

---

- 4) A sütési idő beállításához fordítsa el a(z)  gombot. (0:05- 95:00 perc közötti idő állítható be.)

---

- 5) A sütés megkezdéséhez nyomja meg a "START/+30SEC./CONFIRM" gombot.

Megjegyzés: Ha a grillezési idő fele eltelt, a sütő két csengetéssel figyelmezteti Önt arra, hogy fordítsa meg az ételt.  
A folytatáshoz úgy is hagyhatja. De annak érdekében, hogy a grillezés tökéletesebben sikerüljön, fordítsa át az ételt, zárja be az ajtót, majd a főzés folytatásához nyomja meg a "START/+30SEC./Confirm " gombot.

### 4. Kombinált sütés

- 1) Nyomja meg egyszer a(z) "MICROWAVE/GRILL/COMBI./CONVE." gombot és a "P100" felirat jelenik meg.

---

- 2) Nyomja meg többször a " MICROWAVE/GRILL /COMBI./CONVE." gombot vagy fordítsa el a(z)  gombot a kombinált funkció kiválasztásához. Ne fordítsa tovább, amikor a "C-1", "C-2", "C-3", "C-4" jelenik meg a kijelzőn.

---

- 3) A jóváhagyáshoz nyomja meg a "START/+30SEC./CONFIRM" gombot.

---

- 4) A sütési idő beállításához fordítsa el a(z)  gombot. (0:05- 95:00 perc közötti idő állítható be.)

---



- 5) A sütés megkezdéséhez nyomja meg a "START/+30SEC./CONFIRM" gombot.

## Megjegyzés: Kombinált sütés utasításai

Utasítások	Kijelző	Mikrohullámú	Grill	Légkeveréses
1	C-1	●		●
2	C-2	●	●	
3	C-3		●	●
4	C-4	●	●	●

### 5. Légkeveréses sütés (előmelegítési funkcióval)

A légkeveréses sütés a hagyományos sütőben való sütéshez hasonló módon működik. A mikrohullám nem fog működni. Javasoljuk, hogy melegítse fel előre a süttőt a megfelelő hőmérsékletre, mielőtt betenné a sütőbe az ételt.

- 1) Nyomja meg egyszer a(z) "MICROWAVE/GRILL/COMBI./CONVE." gombot és a "P100" felirat jelenik meg.
- 2) Nyomja meg többször a " MICROWAVE/GRILL /COMBI./CONVE." gombot vagy fordítsa el a(z)  gombot a légkeveréses funkció kiválasztásához. A légkeveréses funkciót a kijelzőn a légkeveréses sütés hőmérséklete jelzi. Hőmérséklet 140-től 230 fokig választható.
- 3) Press the "START/+30SEC./CONFIRM " to confirm the temperature.
- 4) Az előmelegítés elindításához nyomja meg a "START/+30SEC./CONFIRM" gombot. Amikor a sütő eléri az előmelegítési hőmérsékletet, két csengetés emlékezteti Önt arra, hogy tegye be az ételt a sütőbe. És az előmelegítési hőmérséklet jelenik és villog a kijelzőn.
- 5) Tegye be az ételt a sütőbe és csukja be az ajtót.  
A sütési idő beállításához fordítsa el a(z)  gombot. (A maximális sütési idő 95 perc.)
- 6) A sütés megkezdéséhez nyomja meg a "START/+30SEC./CONFIRM" gombot.

Megjegyzés: a. A sütési idő nem vihető be, amíg nem éri el a sütő az előmelegítési hőmérsékletet.  
Ha eléri a hőmérsékletet, akkor ki kell nyitni a sütő ajtaját a sütési idő beviteléhez.  
b. Ha 5 percen belül nem adják meg a sütési időt, akkor a sütő abbahagyja az előmelegítést. Öt csengetés lesz hallható és a sütő visszatér a készenléti állapotban.



## 6. Légkeveréses sütés (előmelegítési funkció nélkül)

- 1) Nyomja meg egyszer a(z) "MICROWAVE/GRILL/COMBI./CONVE." gombot és a "P100" felirat jelenik meg.
- 

- 2) Nyomja meg többször a " MICROWAVE/GRILL /COMBI./CONVE." gombot vagy fordítsa el a(z)  gombot a légkeveréses funkció kiválasztásához. A légkeveréses funkciót a kijelzőn a légkeveréses sütés hőmérséklete jelzi. Hőmérséklet 140-től 230 fokig választható.
- 

- 3) A hőmérséklet jóváhagyásához nyomja meg a "START/+30SEC./CONFIRM" gombot.
- 

- 4) A sütési idő beállításához fordítsa el a(z)  gombot. (A maximális sütési idő 95 perc.)
- 



- 5) A sütés megkezdéséhez nyomja meg a "START/+30SEC./CONFIRM" gombot.

## 7. Többfokozatú sütés

Maximum két főzési fokozat állítható be. Ha az egyik fokozat a kiolvasztás, akkor azt kell első fokozatként beállítani. Minden fokozat után csengő hang hallható, majd elindul a következő fokozat.

Megjegyzés: A többfokozatú főzés egyik fokozataként nem lehet az előmelegítést és az automatikus menü funkciót beállítani.

Példa ha 5 percig szeretné kiolvasztani az ételt, akkor 80%-os mikrohullámú teljesítményen 7 percig kell majd főzni. A lépések a következők lesznek:

- 1) Nyomja meg kétszer a " WEIGHT/TIME DEFROST" gombot és a kijelzőn a "dEF2" felirat jelenik meg.
- 2) Az 5 perces kiolvasztási idő kiválasztásához fordítsa el a(z)  gombot;
- 3) Nyomja meg egyszer a "MICROWAVE/GRILL /COMBI./CONVE." gombot.
- 4) Fordítsa el a(z)  gombot a 80%-os mikrohullámú teljesítmény kiválasztásához, amíg a "P80" jelenik meg a kijelzőn;
- 5) A jóváhagyáshoz nyomja meg a "START/+30SEC./CONFIRM" gombot.
- 6) Az 7 perces kiolvasztási idő kiválasztásához fordítsa el a(z)  gombot;
- 7) A sütés megkezdéséhez nyomja meg a "START/+30SEC./CONFIRM" gombot.

## 8. KONYHAI IDŐZÍTŐ

- 1) Készenléti állapotban nyomja meg egyszer a "KITCHEN TIMER/CLOCK" gombot. "00:00" lesz látható a kijelzőn.

---

2) Az időzítő beállításához fordítsa el a(z)  gombot. A MAX. idő 95 perc.

---



- 3) A jóváhagyáshoz nyomja meg a "START/+30SEC./CONFIRM" gombot.

Megjegyzés: 1) A konyhai idő különbözik a 24 órás rendszertől. A konyhai időzítő egy időzítő.  
2) A konyhai időzítés során semmilyen program nem állítható be. Az időzítő a "STOP/CLEAR" gomb megnyomásával állítható le.

## 9. Gyorssütés

- 1) Készenléti állapotban nyomja meg a "START/+30SEC./CONFIRM" gombot a 30 másodperces 100%-os teljesítményű sütéshez. Ugyanezt a gombot ahányszor megnyomja, annyszor növeli 30 másodperccel az időt. A maximális főzési idő 95 perc.
- 2) Készenléti állapotban fordítsa el balra a(z)  gombot a sütési idő közvetlen kiválasztásához, majd nyomja meg a "START/+30SEC./CONFIRM" gombot a 100% mikrohullámú teljesítményű sütéshez. A többfokozatú főzés egyik fokozataként beállítható ez a program.

## 10. Automatikus menü

- 1) Készenléti állapotban fordítsa el jobbra a(z)  gombot a kívánt funkció kiválasztásához. "A1", "A2", "A3"...."A10" jelenik meg a kijelzőn.
- 2) A kiválasztott menü jóváhagyáshoz nyomja meg a "START/+30SEC./CONFIRM" gombot.
- 3) A menü súlyának a kiválasztásához fordítsa el a(z)  gombot. A "g" jelzés fog világítani.
- 4) A sütés megkezdéséhez nyomja meg a "START/+30SEC./CONFIRM" gombot.

Megjegyzés: 1) A sütemény sütő menü a 180°C-ra melegítő légkeveréses sütéssel működik. Először elő kell melegíteni a sütőt az automatikus menü beindítása után, majd amikor eléri a megfelelő hőmérsékletet a sütő leáll és hangjelzés emlékezteti Önt arra, hogy nyissa ki a sütő ajtaját és tegye be a süteményt. A sütés elindításához nyomja meg a "Start /+30Sec./Confirm" gombot.  
2) Csirke és pizza sütéséhez az ételt a 40mm magas tartóra kell ráhelyezni.  
3) A pirító menühöz az ételt a 95mm magas tartóra kell ráhelyezni.

Automatikus menü táblázata

Menü	Tömeg (gr)	Kijelző	Teljesítmény
A1 ZÖLDSÉG	150	150	100%
	350	350	
	500	500	
A2 HAL	150	150	80%
	250	250	
	350	350	
	450	450	
	650	650	
A3 HÚS	150	150	100%
	300	300	
	450	450	
	600	600	
A4 TÉSZTA	50 (450gr hideg vízzel)	50	80%
	100 (800gr hideg vízzel)	100	
	150 (800gr hideg vízzel)	150	
A5 BURGONYA	1 (kb.230gr)	1	100%
	2 (kb.460gr)	2	
	3 (kb.690gr)	3	
A6 LEVES	200ml	200	100%
	400ml	400	
	600ml	600	
A7 SÜLT CSIRKE	800	800	100%Mikro/Légkev. 220 °C-ig
	1000	1000	
	1200	1200	
A8 PIRITÓS	50	50	Grill
	100	100	
	150	150	
A9 SÜTEMÉNY	475	475	Légkev. 180°C-ig előmelegítéssel
A10 PIZZA	200	200	100%Mikro/Légkev. 220 °C-ig
	300	300	
	400	400	

## 11. Kiolvasztás súlytól függően

- 1) Nyomja meg egyszer a "WEIGHT/TIME DEFROST" gombot és a kijelzőn a "DEF1" felirat jelenik meg.
- 

- 2) Az étel súlyának kiválasztásához fordítsa el a(z)  "g" gombot. Ekkor "g" jel fog megjelenni a kijelzőn. A súly 100-2000gr között kell, hogy legyen.
- 

- 3) A kiolvasztás megkezdéséhez nyomja meg a "START/+30SEC./Confirm" gombot.

## 12. Kiolvasztás időtől függően

- 1) Nyomja meg kétszer a "WEIGHT/TIME DEFROST" gombot és a kijelzőn a "dEF2" felirat jelenik meg.
- 

- 2) A sütési idő beállításához fordítsa el a(z)  gombot. A maximális sütési idő 95 perc.
- 

- 3) A kiolvasztás megkezdéséhez nyomja meg a "START/+30SEC./CONFIRM" gombot. A kiolvasztási teljesítmény P30 és nem változtatható meg.

Megjegyzés: Ha az étel súlya 200 gr-nál kevesebb, akkor az ételt az üveg forgótányér szélére és ne a közepére helyezze el kiolvasztás esetén.

## 13. Lekérdezési funkció

- 1) A sütés során nyomja meg a "MICROWAVE/GRILL /COMBI./CONVE." gombot, miután 3 másodpercig az aktuális teljesítmény látható majd a kijelzőn.
- 2) Az aktuális idő lekéréséhez a sütő üzemmód során nyomja meg a "KITCHEN TIMER/CLOCK" gombot. 2-3 másodpercig az lesz látható.

## 14. Gyerekzár funkció

Lezárás: Készenléti állapotban tartsa benyomva 3 másodpercig a "STOP/CLEAR" gombot. Hosszú "sípolás" jelzi a gyerekzár élesítését és a lezárás jelzése fog világítani. A LED az aktuális időt vagy a 0:00 állást fogja mutatni.

A zár feloldása: In locked state, press "STOP/CLEAR" for 3 seconds, there will be a long "beep" denoting that the lock is released, and "—●" indicator will disappear.

## 15. Specifikáció

- 1) Az elején, a gomb elfordításakor, egy hangjelzés lesz hallható.
- 2) "START/+30SEC./CONFIRM" gombot kell megnyomni azután, ha a sütés során kinyitották az ajtót és az ajtó becsukása után folytatni szeretnék a sütést;
- 3) Ha a sütőprogram be lett állítva, de a "START/+30 SEC./CONFIRM" gombot nem nyomják meg 5 percig, akkor az aktuális idő jelenik meg. A beállítások törlődnek.
- 4) A csengő egy erős nyomás után egyszer megszólal. Ha nem elég erősen nyomja meg, akkor nincs csengetés.
- 5) Öt csengetés hallható, amely arra emlékeztet, hogy a főzés befejeződött.

## Hibaelhárítás

<b>Normal</b>	
A mikrohullámú sütő zavarja a TV műsort	A rádió- és a TV vételét zavarhatja a mikrohullámú sütő működése. Ez hasonlít az olyan kisebb elektromos berendezések, mint a mixer, porszívó és az elektromos ventilátor által keltett zavarokhoz. Ez normális jelenség.
Sütő fényerejének csökkenése	Alacsony teljesítményű főzésnél a sütő fényereje lecsökkenhet. Ez normális jelenség.
Gőzlecsapódás az ajtón belül, meleg levegő kifúvás	Főzés közben gőz jöhet az ételből. Nagy része a szellőztető nyílásokon távozik, de egy része az ajtó belső felületén lecsapódik. Ez normális jelenség.
A sütő véletlenül elindul üres állapotban.	A készüléket üres állapotban üzemeltetni tilos! Ez nagyon veszélyes!

<b>Hiba</b>	<b>Lehetséges ok</b>	<b>Elhárítás</b>
A sütő nem indul.	(1) A tápkábel nincs megfelelően csatlakoztatva.	Húzza ki. Majd 10 másodperc múlva csatlakoztassa újra.
	(2) Biztosíték kiégett vagy az áramköri megszakító működik.	Cserélje ki a biztosítékot vagy állítsa vissza az áramköri megszakítót (a javítást bízza a vállalatunk szakemberére)
	(3) Csatlakozóaljzat probléma.	Próbálja ki a csatlakozóaljzatot másik készülékekkel.
A sütő nem melegít.	(4) Az ajtó nincs megfelelően becsukva.	Csukja be rendesen.
Az üvegtányér zajokat bocsájt ki a mikrohullámú sütő működése közben	(5) Piszkos a görgő felfekvő felülete a sütő alján.	A szennyezett alkatrészek tisztításához, olvassa el a "Mikrohullámú sütő karbantartása" fejezetet.



Az elektromos és elektronikus berendezések hulladékai (WEEE) irányelve szerint, ezen terméket, külön kell begyűjteni és kezelni. Így a jövőben, ha meg szeretne szabadulni ilyen termékektől, kérjük NE a háztartási hulladékkal együtt tegye ezt meg. Juttassa el a terméket az Önhez legközelebbi elektromos és elektronikus berendezések hulladékait (WEEE) gyűjtő ponthoz.

# cata

CNA  
●●●group

**CATA ELECTRODOMÉSTICOS, S.L.**  
C. del Ter, 2 - 08570 TORELLÓ (Barcelona) SPAIN  
Tel. +34 938 594 100 - Fax +34 938 594 101  
www.cnagroup.es - e.mail: cna@cnagroup.es

**Atención al Cliente: 902 410 450** - info@cnagroup.es  
**SAT Central Portugal: 214 349 771** - service@junis.pt

IM for MC32DC 20130122